

Manuel d'utilisation

DuraVision® FDS1782T

Moniteur couleur LCD à écran tactile

Important

Veillez lire attentivement ce « Manuel d'utilisation » et le « PRECAUTIONS » (tome separe) afin de vous familiariser avec ce produit et de l'utiliser efficacement et en toute securite.

-
- Reportez-vous à la « Guide d'installation » pour obtenir plus d'informations sur l'installation et/ou le branchement du moniteur.
 - Pour obtenir les toutes dernières informations relatives au produit, dont le « Manuel d'utilisation », reportez-vous à notre site web : www.eizoglobal.com
-



Emplacements des étiquettes de sécurité

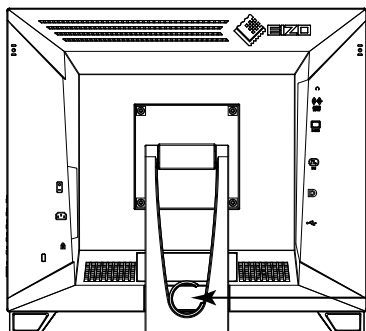









WARNING
 RISK OF ELECTRIC SHOCK. DO NOT OPEN.
AVERTISSEMENT
 RISQUE DE CHOC ELECTRIQUE. NE PAS OUVRIR.
WARNUNG
 GEFAHR DES ELEKTRISCHEN SCHLAGES. RÜCKWAND NICHT ENTFERNEN.
 警告
 触电危険，请勿打开后盖。
 警告
 感電の恐れあり。カバーをあげないでください。

The equipment must be connected to a grounded main outlet.
 L'appareil doit être relié à une prise avec terre.
 Jordet stikkontakt skal benyttes når apparatet tilkobles datanett.
 Apparaten skall anslutas till jordat nätuttag.
 设备必须连接到接地式的电源插座。
 電源コードのアースは必ず接地してください。

Symboles sur l'appareil

Symbole	Signification du symbole
	Touche d'alimentation Appuyez pour allumer ou éteindre le moniteur.
	Courant alternatif
	Avertissement sur les dangers electriques
	ATTENTION Reportez-vous à la section SYMBOLES DE SECURITE du chapitre PRECAUTIONS.
	Marquage DEEE Le produit doit être éliminé séparément ; les matériaux peuvent être recyclés.
	Marquage CE Marque de conformité aux dispositions des directives de l'Union Européenne 93/42/EEC et 2011/65/EU.

Ce produit a été spécialement réglé pour l'utilisation dans la région dans laquelle il a d'abord été livré. Si utilisé en dehors de cette région, le produit pourrait ne pas fonctionner comme indiqué dans les spécifications.

Aucune partie de ce manuel ne peut être reproduite, enregistrée dans un système documentaire ou transmise sous quelque forme et par quelque moyen que ce soit électronique, mécanique ou autre, sans l'autorisation écrite préalable de EIZO Corporation.

EIZO Corporation n'est tenu à aucun engagement de confidentialité sauf en cas d'accord préalable passé avant la réception de ces informations par EIZO Corporation. Malgré tous les efforts déployés pour garantir la mise à jour des informations contenues dans ce manuel, veuillez noter que les caractéristiques techniques du moniteur EIZO sont sujettes à modification sans préavis.

Avertissement concernant le moniteur

Ce produit est prévu pour les usages polyvalents comme la création de documents, la visualisation de contenu multimédia (suppose une utilisation de 12 heures par jour).

Ce produit a été réglé spécialement en usine en fonction de la région de destination prévue. Les performances du produit peuvent être différentes de celles indiquées dans les caractéristiques en cas d'utilisation dans une région différente de celle prévue à l'origine.

Ce produit peut ne pas être couvert par la garantie pour des usages autres que ceux décrits dans le présent manuel.

Les spécifications notées dans ce manuel ne sont applicables que lorsque les éléments suivants sont utilisés :

- Cordons d'alimentation fournis avec le produit
 - Câbles de signalisation spécifiés par nos soins
-

Utilisez uniquement avec ce produit les produits optionnels fabriqués ou spécifiés par nos soins.

Si vous placez ce produit sur un bureau avec une surface laquée, la couleur risque d'adhérer au bas du support en raison de la composition du caoutchouc.

30 minutes sont nécessaires à la stabilisation des performances des composants électriques. Veuillez attendre au moins 30 minutes après avoir mis en marche le moniteur pour le régler.

Les moniteurs devraient être réglés à une luminosité inférieure pour réduire les changements de luminosité causés par une utilisation à long terme et maintenir un affichage stable.

Lorsque l'image de l'écran change après que la même image est restée affichée pendant une période prolongée, une image rémanente risque de s'afficher. Utilisez l'économiseur d'écran ou la fonction d'économie d'énergie pour éviter d'afficher la même image pendant une période prolongée. Selon l'image, une image rémanente peut apparaître même si elle a été affichée durant une courte période. Pour éliminer un tel phénomène, modifiez l'image ou coupez l'alimentation pendant plusieurs heures.

Si le moniteur affiche un contenu en continu sur une longue période, des taches sombres ou des brûlures sont susceptibles d'apparaître sur l'écran. Afin d'optimiser la durée de vie d'un moniteur, nous vous conseillons de l'éteindre régulièrement.

Un nettoyage périodique est recommandé pour conserver son aspect neuf au moniteur et prolonger sa durée de vie (Référez-vous à « [Nettoyage](#) » (page 4)).

Le panneau LCD est fabriqué à l'aide d'une technologie de haute précision. Bien que, il est possible que des pixels manquants ou des pixels allumés apparaissent sur l'écran LCD. Il ne s'agit pas d'un dysfonctionnement. Pourcentage de points effectifs : 99,9994 % ou supérieur.

La durée de vie du rétro-éclairage du panneau LCD est limitée. Les habitudes d'utilisation, par exemple lorsque le moniteur est allumé en continu pendant de longues périodes, peuvent raccourcir la durée de vie du rétroéclairage, lequel doit alors être remplacé plus tôt que prévu. Si l'écran s'assombrit ou se brouille, prenez contact avec votre représentant local EIZO.

Prenez garde de ne pas rayer ou d'appuyer sur le panneau LCD avec des objets pointus, car cela pourrait entraîner des dommages au panneau LCD. Ne tentez jamais de le nettoyer à sec avec du tissu, au risque de le rayer.

Lorsque le moniteur est froid et déplacé dans une autre pièce ou lorsque la température de la pièce augmente rapidement, de la condensation peut se former à l'intérieur et à l'extérieur du moniteur. Dans ce cas, ne mettez pas le moniteur sous tension. Et attendez la disparition de la condensation. Sinon, le moniteur pourrait être endommagé.

(Précautions lors de l'utilisation de l'écran tactile)

Pendant l'opération tactile

Soyez attentif aux points suivants. Sinon cela peut entraîner des dommages au moniteur.

- N'appuyez pas trop fort sur l'écran, évitez de le rayer ou de le pousser.
 - Ne touchez pas l'écran avec des objets durs comme des stylos à billes ou du métal.
-

Nettoyage

Vous pouvez enlever les taches de la carrosserie et la surface de l'écran en utilisant le chiffon fourni.

Attention

- Ne laissez aucun liquide pénétrer dans l'espace situé entre le panneau et le cadre de l'écran.
 - Les produits chimiques comme l'alcool et des solutions antiseptiques peuvent provoquer une modification du brillant, le ternissement et la décoloration de la carrosserie ou du panneau LCD et également la détérioration de la qualité de l'image.
 - N'utilisez jamais de diluant, du benzène, de la cire ou un nettoyant abrasif car ils peuvent endommager la carrosserie ou la surface du panneau LCD.
-

Pour un confort d'utilisation du moniteur

- Un écran trop sombre ou trop lumineux peut abîmer les yeux. Ajustez la luminosité du moniteur en fonction des conditions ambiantes.
- Regarder le moniteur trop longtemps entraîne une fatigue oculaire. Faites des pauses de 10 minutes toutes les heures.

TABLE DES MATIERES

Avertissement concernant le moniteur	3	4-6. Réglages moniteur	22	
Nettoyage	4	● Signal entrée	22	
Pour un confort d'utilisation du moniteur.....	4	● Voyant Tension.....	22	
TABLE DES MATIERES	5	● Langues.....	22	
Chapitre 1 Introduction	6	● Réglages du menu	23	
1-1. Caractéristiques	6	● Restaurer.....	23	
● Conception ultra-plate.....	6	4-7. Informations	23	
● Mécanisme de redressement facile	6	4-8. Touches de verrouillage du	fonctionnement	23
● Fonction multi-touch 10 points	6	Chapitre 5 Dépannage	24	
1-2. Commandes et fonctions	7	5-1. Aucune image	24	
1-3. Fixation de l'enveloppe du crayon tactile ... 8		5-2. Problèmes d'imagerie (analogique et	numérique)	25
1-4. EIZO LCD Utility Disk	8	5-3. Problèmes d'imagerie (analogique	uniquement)	26
● Contenu du disque et présentation du logiciel... 8		5-4. Problèmes d'imagerie (numérique	uniquement)	26
Chapitre 2 Ajustement / Réglage de base	9	5-5. Problèmes concernant l'écran tactile	27	
2-1. Activation ou désactivation de l'écran	tactile	5-6. Autres problèmes	29	
2-2. Commutation du signal d'entrée	9	Chapitre 6 Référence	30	
2-3. Ajustement de la luminosité	10	6-1. Fixation du bras en option	30	
2-4. Réglage du volume	10	6-2. Raccordement de plusieurs PC	32	
Chapitre 3 Réglages de l'écran tactile	11	6-3. Spécifications	33	
3-1. Méthode de réglage de l'écran tactile	11	● Résolutions compatibles	34	
3-2. Ajustement de la position tactile	11	● Principaux réglages par défaut	35	
3-3. Configuration des réglages du contrôle	de l'écran tactile	● Accessoires.....	35	
.....	13	Annexe	36	
Chapitre 4 Ajustement / Réglage avancés	14	Marque commerciale	36	
4-1. Fonctionnement de base du menu	Réglage	Licence	36	
.....	14	Normes médicales	36	
4-2. Couleur	15	Déclaration de conformité à la FCC	37	
● Mode couleur	15	Informations sur la CEM	38	
● Luminosité	15	GARANTIE LIMITÉE	43	
● Contraste.....	16	Informations sur le recyclage	44	
● Température	16			
● Gamma.....	16			
● Réglages avancés.....	17			
● Réinit. couleur	17			
4-3. Écran	18			
● Taille	18			
● Lissage.....	18			
● Ajustement analog.	19			
4-4. Son	20			
● Source.....	20			
4-5. PowerManager	21			
● Veille.....	21			
● Minuterie Eco	21			

Chapitre 1 Introduction

Nous vous remercions d'avoir fait l'acquisition d'un moniteur couleur LCD EIZO.

1-1. Caractéristiques

● Conception ultra-plate

Une conception ultra-plate sans obstacle a été adoptée pour le cadre. Vous pouvez toucher chaque bord de l'écran en toute sécurité avec le bout des doigts.

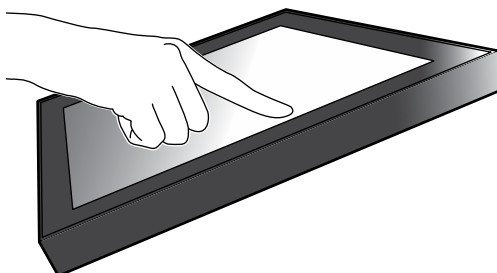

● Mécanisme de redressement facile

L'angle d'inclinaison peut être ajusté en continu. Vous pouvez facilement modifier la position d'écran pour répondre à vos besoins, par exemple, pour le travail de bureau ou les opérations multipoints.

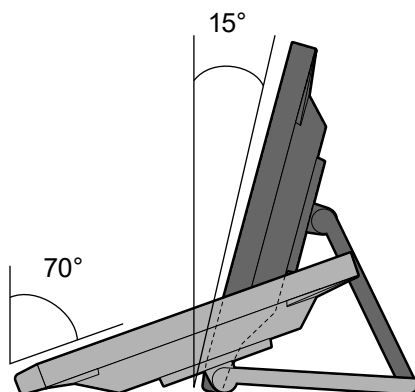

● Fonction multi-touch 10 points

Vous pouvez effectuer des opérations telles que l'agrandissement, la réduction et la rotation à l'aide de la fonction multi-touch. L'écran tactile réagit à un effleurement des doigts sur l'écran, permettant ainsi d'effectuer aisément des opérations de glissement et de pincement.

Élargir / Réduire

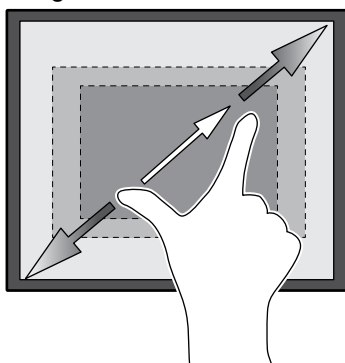

Pivoter

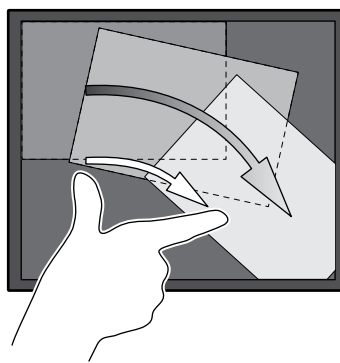

1-2. Commandes et fonctions

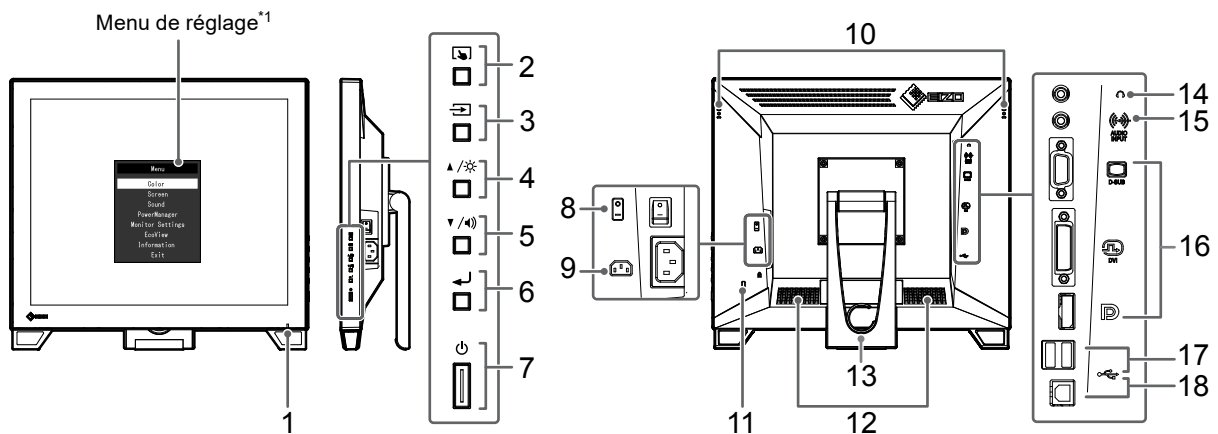

1. Témoin de fonctionnement	Indique l'état de fonctionnement du moniteur. Bleu : Affichage écran Orange : Mode économie d'énergie ARRÊT : Alimentation coupée / Arrêt
2. Touche 	Permet de commuter l'écran tactile sur les modes activé ou désactivé ou d'étalonner la sensibilité tactile (page 9).
3. Touche 	Commute les signaux d'entrée de l'affichage (page 9).
4. Touche ^{*2}	Permet de sélectionner un élément, ajuster une fonction ou régler une option en affichant le menu réglage, et d'afficher l'écran d'ajustement de la luminosité (page 10).
5. Touche ^{*2}	Permet de sélectionner un élément, ajuster une fonction ou régler une option en affichant le menu réglage, et d'afficher l'écran de commande du volume (page 10).
6. Touche 	Permet d'afficher le menu Réglage, de sélectionner un élément à ajuster de chaque menu, et de sauvegarder les valeurs ajustées (page 14).
7. Touche 	Pour mettre sous / hors tension.
8. Commutateur d'alimentation principal	Permet de mettre le moniteur sous / hors tension. : ON, o : OFF
9. Connecteur d'alimentation	Permet de connecter le cordon d'alimentation.
10. Orifice de fixation de l'enveloppe du crayon tactile^{*3}	Utilisé pour fixer un fourreau de crayon tactile.
11. Fente pour le verrouillage de sécurité	Compatible avec le système de sécurité MicroSaver de Kensington.
12. Haut-parleur	Permet de diffuser une source audio.
13. Pied (avec porte-câble)	Permet d'ajuster l'angle de l'écran du moniteur.
14. Prise pour écouteurs	Permet de brancher un casque.
15. Connecteur d'entrée vocale analogique	Permet d'émettre la voix externe depuis le moniteur.
16. Connecteur de signal d'entrée	Raccordez-le au PC. Port supérieur : Connecteur D-Sub mini 15 broches Port moyen : Connecteur DVI-D Port inférieur : Connecteur DisplayPort
17. Port USB aval	Permet de brancher un périphérique USB 2.0.
18. Port USB amont	Permet de connecter le câble USB pour l'utilisation du moniteur en tant qu'écran tactile ou l'utilisation de la fonction de concentrateur USB.

*1 Pour plus de détails concernant l'utilisation, voir « 4-1. Fonctionnement de base du menu Réglage » (page 14).

*2 Dans ce Manuel d'utilisation, la touche pourrait s'afficher ci-après sous et la touche sous .

*3 Une enveloppe est fournie avec le crayon tactile (Accessoires (page 35)). Pour la méthode de fixation, voir « 1-3. Fixation de l'enveloppe du crayon tactile » (page 8)

1-3. Fixation de l'enveloppe du crayon tactile

Remarque

- Une enveloppe est fournie avec le crayon tactile (Accessoires (« Accessoires » (page 35))).

Fixez l'enveloppe du crayon tactile à l'un des trous de droite ou de gauche à l'arrière du moniteur. Pour fixer fermement l'enveloppe du crayon tactile, utilisez la vis fournie avec le crayon tactile.

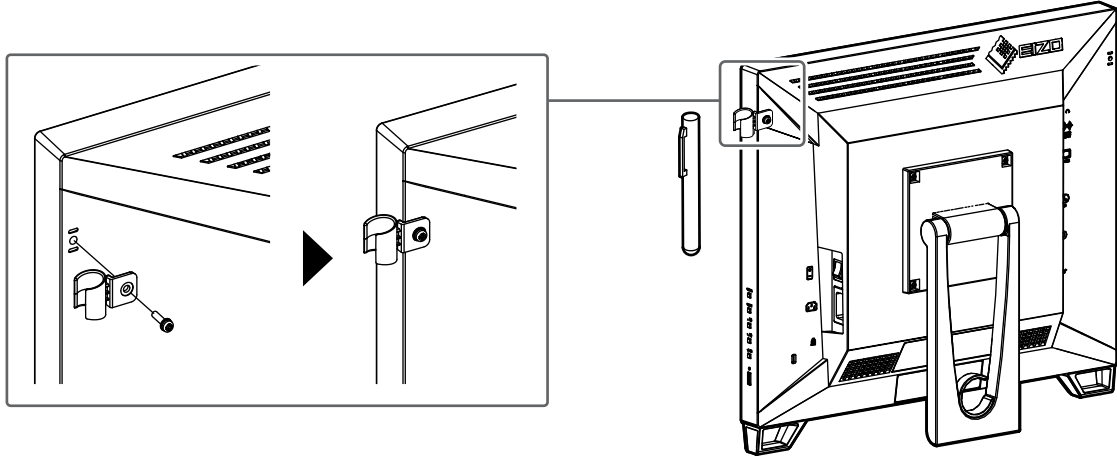

1-4. EIZO LCD Utility Disk

Un CD-ROM utilitaire « EIZO LCD Utility Disk » est fourni avec ce produit. Le tableau suivant présente le contenu du disque et l'ensemble des logiciels.

● Contenu du disque et présentation du logiciel

Le disque comprend un logiciel de réglage, un logiciel pour l'écran tactile, et un Manuel d'utilisation. Pour les procédures de démarrage du logiciel ou les procédures d'accès au fichier, voir le fichier Readme.txt sur le disque.

Élément	Présentation
Pilote d'écran tactile	Pilote d'écran tactile fourni par EIZO.* ¹
TPOffset	Logiciel permettant d'étalonner la sensibilité de l'écran tactile.* ¹ Utilisez ce logiciel lorsque l'écran tactile ne répond pas ou répond seulement après une pression importante.
Manuel d'utilisation du moniteur (fichier PDF)	
Dimensions externes (fichier PDF)	
Fichier Readme.txt	

*1 Uniquement pour Windows. Pour plus de détails sur l'installation et l'utilisation de chaque logiciel, reportez-vous au Manuel d'utilisation qui y correspond, sur le CD-ROM .

Chapitre 2 Ajustement / Réglage de base

2-1. Activation ou désactivation de l'écran tactile

Vous pouvez commuter l'écran tactile sur les modes activé ou désactivé. Cette fonction est disponible lorsque vous souhaitez afficher temporairement la fonction de l'écran tactile.

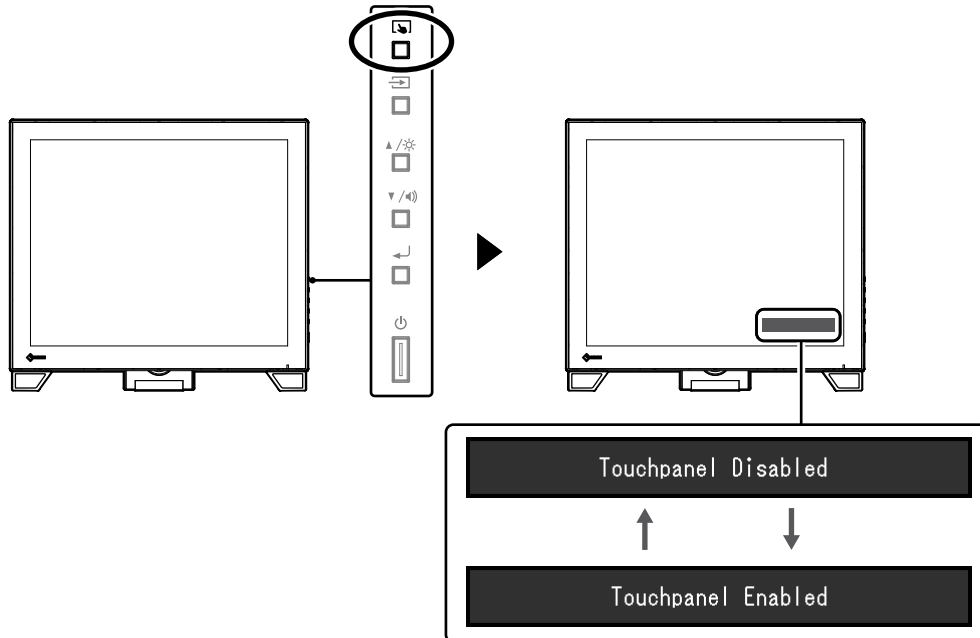

Remarque

- Maintenir enfoncée la touche  vous permet d'étalonner la sensibilité tactile.

2-2. Commutation du signal d'entrée

Lorsque le moniteur reçoit plusieurs entrées de signaux, le signal à afficher à l'écran peut être changé. Lorsque le signal est commuté, le nom du port d'entrée actif s'affiche dans le coin supérieur droit de l'écran.

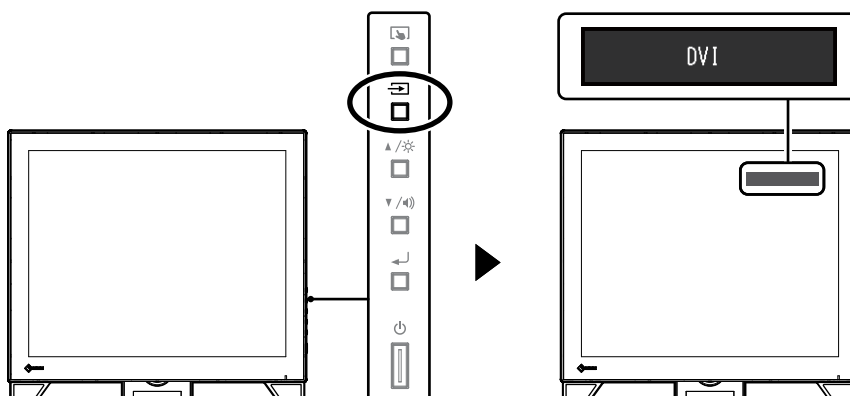

2-3. Ajustement de la luminosité

La luminosité de l'écran peut être ajustée pour l'adapter à l'environnement de l'installation ou à la préférence personnelle.

Vous pouvez régler la luminosité de l'écran en modifiant la luminosité du rétroéclairage (la source de lumière émanant de l'arrière du panneau LCD).

Plage de réglage

0 à 100

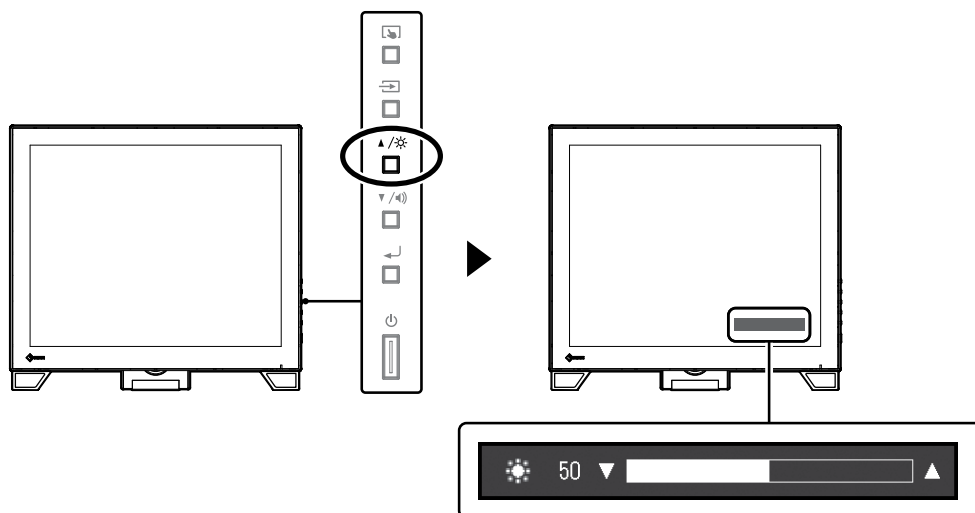

2-4. Réglage du volume

Vous pouvez syntoniser individuellement le volume du haut-parleur ou des écouteurs.

Plage de réglage

0 à 30

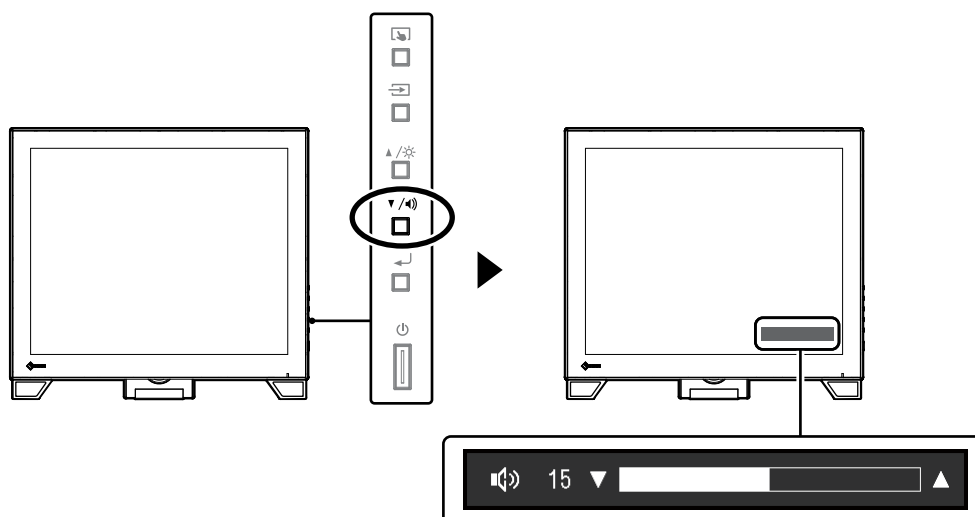

Chapitre 3 Réglages de l'écran tactile

3-1. Méthode de réglage de l'écran tactile

Les fonctions d'écran tactile de ce produit varient en fonction du pilote utilisé et ses réglages. Configurez les réglages pour qu'ils correspondent aux applications que vous utilisez.

Fonction	Pilote standard Windows	Pilote d'écran tactile dédié (DMT-DD)*1	
Installation du pilote	Non requis	Requis	
Émission de son au toucher	x	√	
Multi-connexion*2	√*3	√	
Mode de fonctionnement	Numériseur tactile*4	Numériseur tactile*4,5	Émulation de la souris*5
Opération multipoint	√	√	x

*1 Inclus dans le EIZO LCD Utility Disk (CD-ROM).

*2 √ : Deux ou plusieurs moniteurs peuvent être branchés sur un seul ordinateur.

*3 Uniquement disponible avec Windows 11 / Windows 10.

*4 L'opération tactile peut ne pas être reconnue sur une application conçue par émulation de la souris.

*5 Pour obtenir plus d'informations sur la procédure de configuration, voir le Manuel d'utilisation du pilote d'écran tactile (inclus sur le CD-ROM).

Remarque

- Lorsque le réglage est terminé, exécutez l'application « TPOffset » incluse sur le CD-ROM et étalonnez la sensibilité de l'écran tactile.

Lorsque vous utilisez le pilote standard Windows, configurez les réglages en vous reportant aux informations suivantes.

3-2. Ajustement de la position tactile

Faites des ajustements pour aligner la position tactile avec la position du curseur affiché en réponse à l'opération tactile.

Attention

- Ne placez pas vos mains ni aucun objet métallique à proximité de l'écran car celui-ci est sensible aux conducteurs électriques.
- Si la boîte de dialogue « Contrôle de compte d'utilisateur » s'affiche durant le fonctionnement, procédez conformément aux instructions indiquées.

1. Ouvrez le Panneau de configuration de Windows.

La méthode d'ouverture du Panneau de configuration diffère en fonction du système d'exploitation.

Windows 11

1. Dans le menu Démarrer, cliquez sur « Toutes les applications » - « Outils Windows » - « Panneau de configuration ».

Windows 10

1. Ouvrez le menu Accueil, et cliquez sur « Toutes les applications » - « Système Windows » - « Panneau de configuration ».

Windows 8.1

1. Cliquez sur  en bas de l'écran « Accueil ».
L'écran « Applications » s'affiche.
2. Cliquez sur « Panneau de configuration » sous « Système Windows ».

Windows 7

1. Cliquez sur « Accueil » - « Panneau de configuration ».

2. Cliquez sur « Matériel et audio » - « Paramètres du Tablet PC ».

La fenêtre « Paramètres du Tablet PC » apparaît.

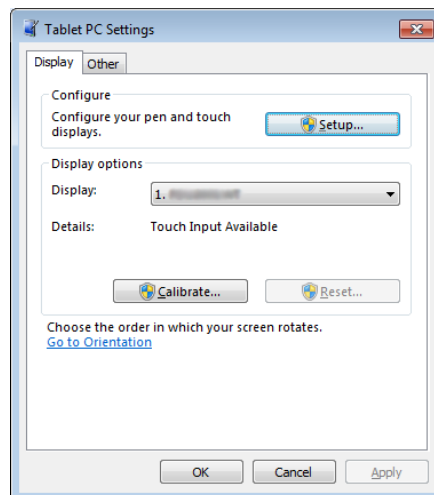

3. Cliquez sur « Configurer » dans l'onglet « Affichage ».

Un écran de type écran tactile avec un fond blanc s'affiche.

Attention

- Si le moniteur est utilisé dans un environnement à moniteurs multiples, spécifiez l'écran tactile conformément au message affiché à l'écran.

4. Touchez l'écran avec votre doigt.

L'écran touché est reconnu comme étant un écran tactile.

5. Appuyez sur « Entrée » sur le clavier.

La fenêtre « Paramètres du Tablet PC » réapparaît.

6. Cliquez sur « Étalonner ».

Un écran avec un fond blanc s'affiche.

Attention

- Si le moniteur est utilisé dans un environnement à moniteurs multiples, sélectionnez le moniteur pour lequel étalonner la position tactile dans le menu déroulant « Affichage » puis cliquez sur « Étalonner ».

7. Touchez la cible d'étalonnage (croix) quelques secondes avec le doigt puis relâchez.

La cible d'étalonnage apparaît 16 fois sur l'écran, en commençant en haut de la gauche vers la droite puis en bas de la gauche vers la droite.

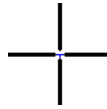

Remarque

- Pour le deuxième étalonnage ou les suivants, la cible d'étalonnage apparaît 4 fois.

8. Après avoir terminé le calibrage de la position tactile, cliquez sur « Oui » pour enregistrer les données de calibrage.

9. Cliquez sur « OK » pour fermer la fenêtre.

3-3. Configuration des réglages du contrôle de l'écran tactile

1. Ouvrez le Panneau de configuration de Windows.

La méthode d'ouverture du Panneau de configuration diffère en fonction du système d'exploitation. (Voir [page 11](#))

2. Cliquez sur « Matériel et audio » - « Stylet et fonction tactile ».

La fenêtre « Stylet et fonction tactile » apparaît.

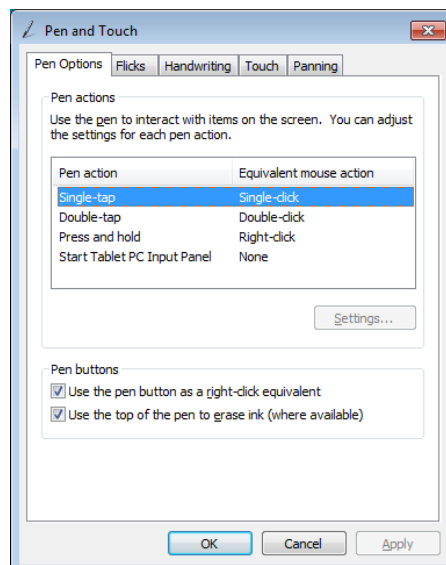

Configurez les réglages du contrôle de l'écran tactile dans la fenêtre « Stylet et fonction tactile ». Pour les réglages détaillés, reportez-vous aux réglages figurant sur chaque onglet et à l'Aide de Windows.

3. Après avoir terminé les réglages, cliquez sur « OK » pour fermer la fenêtre.

Chapitre 4 Ajustement / Réglage avancés



Ce chapitre décrit l'ajustement avancé du moniteur et les procédures de réglage en utilisant le menu Réglage.

4-1. Fonctionnement de base du menu Réglage



1. Affichage du menu Réglage

1. Appuyez sur  pour ouvrir le menu Réglage.

2. Ajustement / Réglage

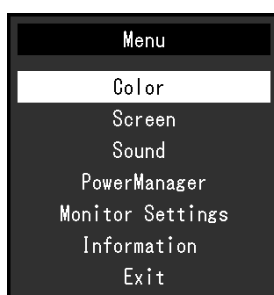
1. Utilisez   pour sélectionner un menu à ajuster ou à configurer, et appuyez sur . Le sous-menu s'affiche.



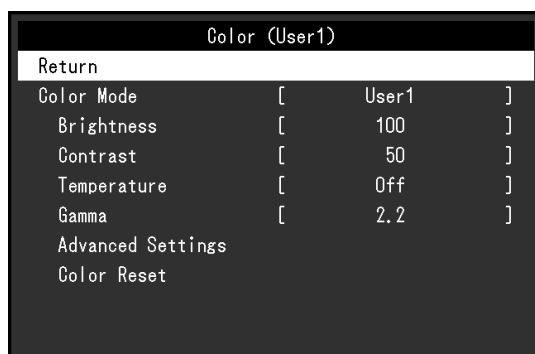

2. Utilisez   pour sélectionner un élément à ajuster ou à configurer, et appuyez sur . Le menu d'ajustement / réglage s'affiche.

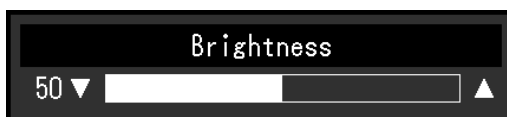

3. Utilisez   pour effectuer les ajustements / réglages, et appuyez sur  pour appliquer le réglage.



3. Sortie

1. Sélectionnez « Retour » dans le sous-menu, puis appuyez sur . Le menu Réglage s'affiche.
2. Sélectionnez « Sortie » dans le menu Réglage, puis appuyez sur . Vous quittez le menu « Réglage ».

Remarque

- Vous pouvez également quitter le menu Réglage en appuyant deux fois rapidement sur .

4-2. Couleur

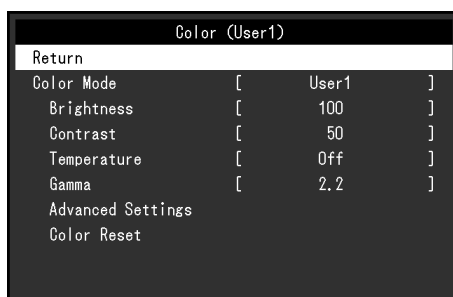

● Mode couleur

Cette fonction facilite la sélection d'un mode personnalisé en fonction de l'application du moniteur.

Mode	Fonction
User1	Sélectionnez cela pour définir un jeu de paramètres désiré.
User2	
sRGB	Adapté à la synchronisation des couleurs des périphériques compatibles sRGB.

Les fonctions qui peuvent être ajustées diffèrent selon le mode couleur.

√ : Réglable - : Non réglable

Fonction	Mode couleur		
	User1	User2	sRGB
Luminosité	√	√	√
Contraste	√	√	-
Température	√	√	-
Gamma	√	√	-
Réglages avancés	Nuance	√	-
	Saturation	√	-
	Overdrive	√	-
	Gain	√	-
Restaurer	√	√	√

Attention

- 30 minutes sont nécessaires à la stabilisation des performances des composants électriques. Veuillez attendre au moins 30 minutes après avoir mis en marche le moniteur pour le régler.
- Effectuez d'abord le réglage de niveau lorsque vous ajustez les couleurs pour les signaux analogiques (voir « Réglage niveau auto » (page 19)).
- La même image peut être visionnée dans différentes couleurs sur de multiples moniteurs, en raison des caractéristiques spécifiques des moniteurs. Effectuez manuellement des réglages précis de la couleur lorsque vous synchronisez les couleurs sur de multiples moniteurs.

● Luminosité

Vous pouvez régler la luminosité de l'écran en modifiant la luminosité du rétroéclairage (la source de lumière émanant de l'arrière du panneau LCD).

Plage de réglage

0 à 100

Remarque

- Si vous trouvez que l'image est trop sombre, même si la luminosité est réglée à 100, ajustez le contraste.

● **Contraste**

Vous pouvez régler la luminosité de l'écran en modifiant le niveau du signal vidéo.

Plage de réglage

0 à 100

Remarque

- Avec un contraste de 50, toute la palette de couleurs est affichée.
 - Lors du réglage du moniteur, il est conseillé d'effectuer le réglage de la luminosité, ce qui ne risquerait pas de faire perdre les caractéristiques de gradation, avant le réglage du contraste.
 - Effectuez le réglage du contraste dans les cas suivants.
 - Si l'image est trop sombre, même si la luminosité est réglée sur 100 (Définissez un contraste supérieur à 50.)
-

● **Température**

Vous pouvez régler la température de la couleur.

La température de couleur sert normalement à exprimer la nuance de « Blanc » et / ou « Noir » par une valeur numérique. L'unité de cette valeur est le degré Kelvin (« K », en abrégé).

L'écran devient rougeâtre lorsque la température de couleur est basse, et bleuâtre lorsqu'elle est élevée, comme la température d'une flamme. Les valeurs de gain prédéfinies sont configurées pour chaque valeur de paramétrage de la température de couleur.

Plage de réglage

Arrêt / De 4000 K à 10000 K (spécifiée par chaque unité de 500 K, y compris 9300 K)

Remarque

- La valeur de « K » est indiquée à titre de référence uniquement.
 - La fonction « Réglages avancés » - « Gain » vous permet d'effectuer un ajustement encore plus précis (voir « Gain » (page 17)).
 - Si vous le réglez sur « Arrêt », l'image sera affichée dans la couleur prédéfinie du moniteur (Gain : 100 pour chaque RGB).
 - Lorsque le gain est modifié, la température de couleur est basculée sur « Arrêt ».
-

● **Gamma**

Vous pouvez régler la valeur gamma. La luminosité du moniteur varie selon le signal d'entrée.

Toutefois, le taux de variation n'est pas proportionnel au signal d'entrée. La « Correction Gamma » permet de maintenir l'équilibre entre le signal d'entrée et la luminosité du moniteur.

Plage de réglage

1.8 / 2.0 / 2.2

Remarque

- Si « sRGB » est sélectionné pour le mode couleur, « 2.2 » s'affiche pour la valeur gamma.
-

● Réglages avancés

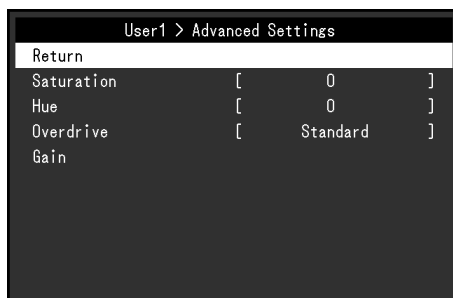

Fonction	Plage de réglage	Description
Saturation	De -50 à 50	Cette fonction permet de régler la saturation de la couleur. Remarque <ul style="list-style-type: none"> • L'utilisation de cette fonction peut empêcher certaines palettes de couleurs de s'afficher. • La valeur minimale (-50) change l'écran pour le mettre en mode monochrome.
Nuance	De -50 à 50	Cette fonction permet de régler la nuance. Remarque <ul style="list-style-type: none"> • L'utilisation de cette fonction peut empêcher certaines palettes de couleurs de s'afficher.
Overdrive	Amélioré / Standard / Arrêt	Cette fonction vous permet de régler l'intensité de suractivité en fonction de l'utilisation du moniteur. Vous pouvez réduire les décalages image en réglant cette fonction sur « Amélioré » lors de l'affichage d'images animées. Remarque <ul style="list-style-type: none"> • La fonction de suractivité est désactivée dans les cas suivants : <ul style="list-style-type: none"> - Lorsque la fréquence de balayage vertical des signaux d'entrée est supérieure à 70 Hz - Lorsque « Normal » ou « Elargi » est sélectionné dans « Taille » (sauf si la résolution d'affichage est 1280 × 1024).
Gain	0 à 100	La luminosité de chaque composant de la couleur (rouge, vert, et bleu) est appelée « Gain ». Il est possible de changer la nuance de « blanc » en ajustant le gain. Remarque <ul style="list-style-type: none"> • L'utilisation de cette fonction peut empêcher certaines palettes de couleurs de s'afficher. • La valeur de gain change avec celle de la température de couleur. • Lorsque le gain est modifié, la température de couleur est basculée sur « Arrêt ».

● Réinit. couleur

Restaurez tous les ajustements de couleur pour le mode couleur actuellement sélectionné à leurs réglages par défaut.

4-3. Écran

Pour l'entrée de signal D-Sub



Pour l'entrée de signal DisplayPort ou DVI



● Taille

L'image dans une résolution différente de celle recommandée s'affiche automatiquement en plein écran. Vous pouvez modifier le réglage de l'écran à l'aide de la fonction « Taille ».

Réglages	Fonction
Plein écran	Affiche une image sur la totalité de l'écran. Dans certains cas, les images peuvent être déformées, car la fréquence du balayage vertical est différente de la fréquence du balayage horizontal.
Elargi	Affiche une image sur la totalité de l'écran. Dans certains cas, une bande noire verticale ou horizontale apparaît afin de compenser la différence entre la fréquence de balayage vertical et horizontal.
Normal	Affiche les images selon la résolution spécifiée.

Exemple : Taille de l'image 1024 × 768

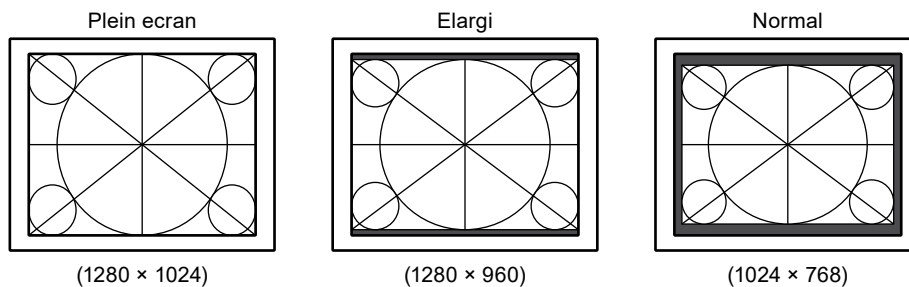

● Lissage

Lorsqu'une image est agrandie avec une résolution autre que celle recommandée (« Plein écran » ou « Elargi » est sélectionné pour « Taille »), les caractères ou les lignes de l'image affichée peuvent être flous. Cette fonction réduit l'effet de flou.

Plage de réglage

1 à 5

Remarque

- Le réglage du lissage n'est pas forcément nécessaire, en fonction de la résolution de l'affichage. (Vous ne pouvez pas choisir « Lissage ».)

● Ajustement analog.

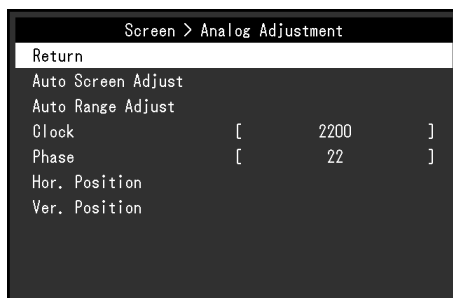

Le scintillement, la position et la taille de l'affichage peuvent être ajustés avec l'entrée de signal D-Sub.

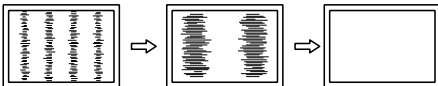
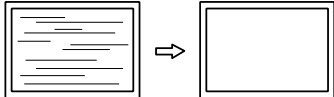
Fonction	Description
Réglage écran auto	<p>Permet de régler le scintillement, la position et la taille de l'affichage automatiquement. La sélection de « Réglage écran auto » affiche un message. Sélectionnez « Oui » pour activer cette fonction.</p> <p>Remarque</p> <ul style="list-style-type: none"> La fonction d'ajustement automatique d'écran travaille correctement lorsqu'une image est entièrement affichée sur la totalité de la zone utilisable de l'écran. Elle ne fonctionne pas correctement dans les cas ci-dessous : <ul style="list-style-type: none"> Lorsqu'une image est affichée uniquement sur une partie de l'écran (fenêtre invite de commandes par exemple) Lorsqu'un fond noir (papier peint, etc.) est utilisé Ces fonctions peuvent ne pas fonctionner correctement avec certaines cartes vidéo. Lorsqu'un signal entre dans le moniteur pour la première fois, ou lorsqu'une résolution ou une fréquence de balayage vertical/horizontal non encore utilisée est réglée, l'écran est automatiquement ajusté (uniquement pour les signaux ayant une résolution de 800 × 600 ou supérieure).
Réglage niveau auto	<p>Chaque palette de couleurs (0 à 255) peut être affichée en ajustant automatiquement le niveau de sortie du signal. La sélection de « Réglage niveau auto » affiche un message. Sélectionnez « Oui » pour activer cette fonction.</p>
Horloge	<p>Le scintillement des lignes verticales sur l'écran ou une partie de l'écran peut être réduit.</p>  <p>Remarque</p> <ul style="list-style-type: none"> Utilisez ▲▼ pour effectuer des ajustements précis afin de n'omettre aucun point d'ajustement.
Phase	<p>Le scintillement et le flou sur la totalité de l'écran peuvent être réduits.</p>  <p>Remarque</p> <ul style="list-style-type: none"> En fonction de votre ordinateur ou de votre carte vidéo, le flou ou le scintillement ne seront pas forcément éliminés. Après le réglage, ajustez l'« Horloge » à nouveau si des barres verticales apparaissent.

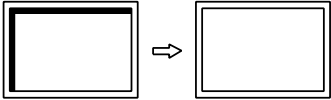
Fonction	Description
Position Hor. Position Vert.	<p>La position d'affichage (horizontale et verticale) de l'écran peut être réglée.</p>  <p>Remarque</p> <ul style="list-style-type: none"> Etant donné que le nombre de pixels et les positions des pixels sont fixés sur le moniteur LCD, seule une position est fournie pour afficher correctement les images. Le réglage de la position sert à faire glisser une image à la position correcte.

4-4. Son

● Source

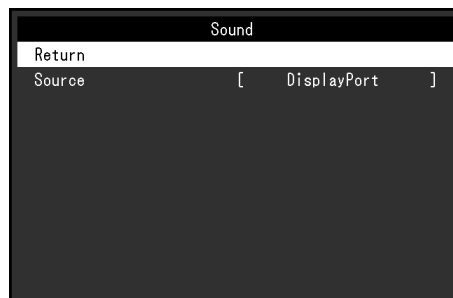

Cette fonction vous permet de modifier la source sonore lors de l'entrée du signal DisplayPort.

Réglages	Fonction
Miniprise stéréo	Permet de régler la voix connectée au connecteur d'entrée vocale analogique sur la source.
DisplayPort	Permet de régler la voix envoyée au signal vidéo via le câble DisplayPort sur la source.

Remarque

- Ce réglage est fixé sur « Miniprise stéréo » lors de l'entrée du signal DVI ou du signal D-Sub.

4-5. PowerManager

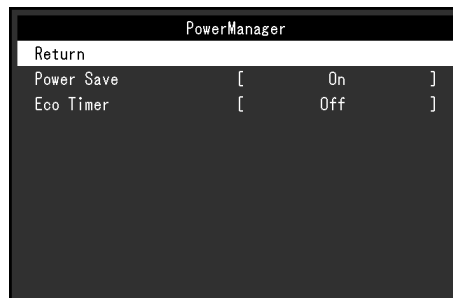

● Veille

Cette fonction vous permet de régler le moniteur en mode d'économie d'énergie selon l'état de l'ordinateur. Une fois que le moniteur est entré en mode d'économie d'énergie, aucune image ne s'affiche à l'écran.

Réglages	Fonction
Marche	Le moniteur peut passer en mode d'économie d'énergie par synchronisation en fonction de l'état du PC.
Arrêt	Le moniteur ne peut pas passer en mode d'économie d'énergie indépendamment de l'état du PC ou du signal d'entrée.

Remarque

- Quand vous n'utilisez pas le moniteur, vous pouvez arrêter l'alimentation secteur ou débrancher la fiche électrique afin de couper complètement l'alimentation.
- Le moniteur passe en mode veille environ 15 secondes après que l'entrée du signal cesse d'être détectée.
- Lorsque le moniteur est en mode d'économie d'énergie, les périphériques raccordés à l'écran tactile et port USB aval continuent de fonctionner.
- La consommation d'énergie varie, même si le câble de la miniprise stéréo est branché.

● Minuterie Eco

Cette fonction permet de régler la mise hors tension automatique du moniteur après un délai défini en mode d'économie d'énergie.

Plage de réglage

Arrêt / 0 / 1 / 2 / 3 / 5 / 10 / 15 / 20 / 25 / 30 / 45 min. / 1 / 2 / 3 / 4 / 5h

4-6. Réglages moniteur

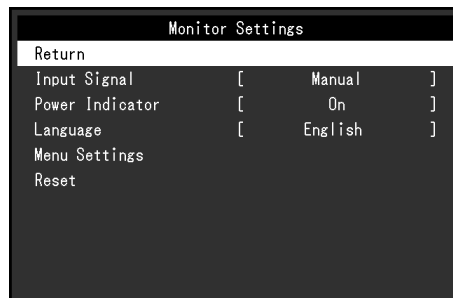

● Signal entrée

Réglages	Fonction
Auto	Le moniteur reconnaît automatiquement le connecteur à travers lequel les signaux sont entrés et il affiche l'écran. Lorsqu'un PC est mis hors tension ou passe en mode d'économie d'énergie, le moniteur affiche automatiquement un autre signal.
Manuel	Le moniteur affiche le signal du connecteur sélectionné, qu'un signal d'entrée soit émis ou non. Sélectionnez le signal d'entrée à afficher à l'aide de la touche  .

Remarque

- Si vous sélectionnez « Auto », le moniteur ne passe en mode d'économie d'énergie qu'une fois tous les PC en mode d'économie d'énergie ou hors tension.

● Voyant Tension

Cette fonction permet d'activer ou désactiver le Voyant Tension (bleu) lorsque le moniteur fonctionne.

Réglages	Fonction
Marche	Permet d'activer le témoin de fonctionnement.
Arrêt	Permet de maintenir le témoin de fonctionnement désactivé même si l'écran est affiché.

● Langues

Cette fonction vous permet de sélectionner la langue du menu Réglage et des messages.

Langues pouvant être sélectionnées

English / Deutsch / Français / Español / Italiano / Svenska / Japonais / Chinois simplifié / Chinois traditionnel

● Réglages du menu



Fonction	Plage de réglage	Description
Logo	Marche / Arrêt	Le logo EIZO apparaît à l'écran lors de la mise sous tension du moniteur. Lorsque cette fonction est définie sur « Arrêt », le logo EIZO n'apparaît pas.
Position du Menu	Centre / Haut droit / Bas droit / Bas gauche / Haut gauche	Vous pouvez modifier la position d'affichage du menu Réglage.

● Restaurer

Permet de restaurer tous les réglages sur leurs valeurs par défaut, excluant le réglage qui active ou désactive l'écran tactile.

Remarque

- Pour plus de détails concernant les réglages par défaut, voir « Principaux réglages par défaut » (page 35).

4-7. Informations

Les informations concernant le moniteur (nom du produit, numéro de série, durée d'utilisation, résolution et signal d'entrée) peuvent être vérifiées.



Exemple :



4-8. Touches de verrouillage du fonctionnement

Cette fonction vous permet de verrouiller les réglages afin d'en éviter toute modification.

Procédure





1. Appuyez sur  pour éteindre le moniteur.
2. Tout en maintenant enfoncée la touche , appuyez sur  pour allumer le moniteur.
Vous pouvez alterner entre la fonction de verrouillage et de déverrouillage en effectuant l'opération à l'étape 2.

Remarque

- Les fonctions suivantes sont disponibles même lorsque les touches sont verrouillées:
 - Mise hors tension ou sous tension du moniteur avec la touche d'alimentation

Chapitre 5 Dépannage

5-1. Aucune image

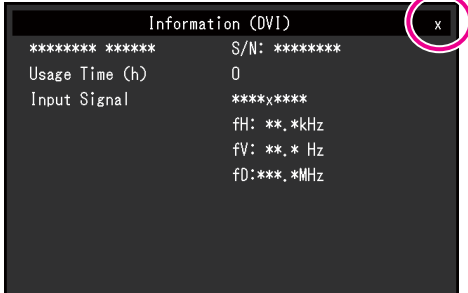

Problème	Cause possible et solution
1. Aucune image <ul style="list-style-type: none">Le témoin de fonctionnement ne s'allume pas.	<ul style="list-style-type: none">Vérifiez que le cordon d'alimentation est correctement branché.Activez le commutateur d'alimentation principal.Appuyez sur .Coupez l'alimentation du moniteur, puis rétablissez-la quelques minutes plus tard.
<ul style="list-style-type: none">Le témoin de fonctionnement s'allume en bleu.	<ul style="list-style-type: none">Augmentez les valeurs de « Luminosité », « Contraste » ou « Gain » dans le menu Réglage (voir « 4-2. Couleur » (page 15)).
<ul style="list-style-type: none">Le témoin de fonctionnement est allumé en orange.	<ul style="list-style-type: none">Changez le signal d'entrée en appuyant sur .Déplacez la souris ou appuyez sur une touche du clavier.Effleurez la surface du panneau.Vérifiez si l'ordinateur est sous tension.En fonction du PC et de la carte graphique, le signal d'entrée n'est pas détecté et le moniteur ne récupère pas du mode économie d'énergie. Si l'écran n'est pas affiché même après le déplacement de la souris ou la pression d'une touche du clavier, arrêtez le moniteur et remettez-le en marche en appuyant sur le bouton marche. Lorsque l'écran s'affiche, exécutez la procédure suivante. Le problème pourrait être résolu.<ol style="list-style-type: none">Appuyez sur  pour éteindre le moniteur.Tout en maintenant enfoncée la touche , appuyez sur  pour allumer le moniteur. « x » s'affiche sur le titre du menu d' « Informations » du menu Réglage (voir « 4-7. Informations » (page 23)). Redémarrez le PC. Pour revenir au réglage précédent, effectuez à nouveau les étapes 1 à 3.
<ul style="list-style-type: none">Le témoin de fonctionnement clignote en orange.	<ul style="list-style-type: none">Ce problème risque de survenir lorsqu'un ordinateur est connecté via le connecteur DisplayPort. Connectez-le à l'aide du câble de transmission spécifié par EIZO, éteignez le moniteur, puis allumez-le de nouveau.

Problème	Cause possible et solution
<p>2. Le message ci-dessous s'affiche.</p> <p>Exemple :</p> 	<p>Ce message s'affiche lorsque le signal n'entre pas correctement, même si le moniteur fonctionne correctement.</p> <ul style="list-style-type: none"> • Le message illustré à gauche risque de s'afficher, étant donné que certains ordinateurs n'émettent pas de signal dès leur mise sous tension. • Vérifiez si l'ordinateur est sous tension. • Vérifiez que le câble de signal est correctement branché. • Changez le signal d'entrée. • Coupez l'alimentation du moniteur sur la face arrière, puis rétablissez-la. • Vérifiez que l'ordinateur est configuré de façon à correspondre aux besoins du moniteur en matière de résolution et de fréquence de balayage vertical (voir « Résolutions compatibles » (page 34)). • Redémarrez le PC. • Sélectionnez un réglage approprié à l'aide de l'utilitaire de la carte vidéo. Pour obtenir plus d'informations, consultez le Manuel d'utilisation de la carte graphique.



5-2. Problèmes d'imagerie (analogique et numérique)

Problème	Cause possible et solution
<p>1. L'écran est trop lumineux ou trop sombre.</p>	<ul style="list-style-type: none"> • Utilisez les fonctions « Luminosité » ou « Contraste » dans le menu Réglage pour régler ce problème. (Le rétro-éclairage du moniteur LCD a une durée de vie limitée. Lorsque l'écran s'assombrit ou scintille, consultez votre représentant local EIZO.)
<p>2. Les caractères sont flous.</p>	<ul style="list-style-type: none"> • Vérifiez que l'ordinateur est configuré de façon à correspondre aux besoins du moniteur en matière de résolution et de fréquence de balayage vertical (voir « Résolutions compatibles » (page 34)). • Lorsqu'une image est affichée avec une résolution autre que celle recommandée, les caractères ou les lignes de l'image affichée peuvent être flous. Utilisez « Lissage » et « Taille » dans le menu Réglage pour régler l'écran (voir « Lissage » (page 18) et « Taille » (page 18)).
<p>3. Des images rémanentes s'affichent.</p>	<ul style="list-style-type: none"> • Les images rémanentes sont un problème propre aux moniteurs LCD. Évitez d'afficher la même image pendant trop longtemps. • Utilisez l'économiseur d'écran ou la fonction d'économie d'énergie pour éviter d'afficher la même image pendant une période prolongée.
<p>4. Des points verts / rouges / bleus / blancs ou des points défectueux restent affichés sur l'écran.</p>	<ul style="list-style-type: none"> • C'est une caractéristique du panneau LCD et non un défaut.
<p>5. Un moirage ou des marques de pression restent sur l'écran.</p>	<ul style="list-style-type: none"> • Affichez une image unie de couleur noire ou blanche sur tout l'écran. Le problème peut être ainsi résolu.
<p>6. Des parasites apparaissent sur l'écran.</p>	<ul style="list-style-type: none"> • Dans le menu Réglage, configurez « Overdrive » sur « Arrêt » (voir « Overdrive » (page 17)). • Lorsque les signaux HDCP sont entrés, il est possible que les images normales ne s'affichent pas immédiatement à l'écran.

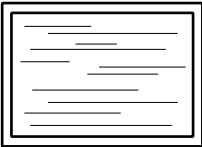
5-3. Problèmes d'imagerie (analogique uniquement)





Problème	Cause possible et solution
<p>1. La position d'affichage est incorrecte.</p> 	<ul style="list-style-type: none"> Utilisez la fonction « Position du menu » dans le menu Réglage pour corriger la position de l'image (voir « Position Hor. » (page 20)). Si le problème persiste, utilisez l'utilitaire de la carte vidéo, s'il est disponible, pour modifier la position d'affichage.
<p>2. Des barres verticales s'affichent à l'écran ou une partie de l'image scintille.</p> 	<ul style="list-style-type: none"> Utilisez la fonction « Horloge » du menu réglage pour régler ce problème (voir « Horloge » (page 19)).
<p>3. Tout l'écran scintille ou est flou.</p> 	<ul style="list-style-type: none"> Utilisez la fonction « Phase » du menu Réglage pour régler ce problème (voir « Phase » (page 19)).

5-4. Problèmes d'imagerie (numérique uniquement)

Problème	Cause possible et solution									
<p>1. (Pendant l'entrée de signal DisplayPort) Allumer ou éteindre l'alimentation ou sortir du mode d'économie d'énergie déplacera les fenêtres et les icônes. Dans un environnement multi-moniteur, lorsqu'on coupe l'alimentation d'un moniteur, les paramètres de l'écran passeront en affichage pour un moniteur unique.</p>	<ul style="list-style-type: none"> Pour les prochaines étapes, désactivez la fonction « DP Power Save ». Le réglage de cette fonction sur « Arrêt » peut augmenter la consommation d'énergie. <ol style="list-style-type: none"> Appuyez sur  pour mettre le moniteur hors tension. Maintenez enfoncée la touche  lorsque vous appuyez sur  pour mettre le moniteur sous tension. La fonction passe en mode « Arrêt » ou « Marche » chaque fois que cette opération est effectuée. L'état du réglage actuel peut être identifié en fonction de la couleur utilisée pour afficher le port d'entrée ou l'erreur de signal. <table border="1" data-bbox="737 1534 1431 1756"> <thead> <tr> <th>Réglage</th> <th>Port d'entrée</th> <th>Erreur de Signal</th> </tr> </thead> <tbody> <tr> <td>Marche (réglage par défaut)</td> <td>DisplayPort</td> <td>DisplayPort Signal Error</td> </tr> <tr> <td>Arrêt</td> <td>DisplayPort</td> <td>DisplayPort Signal Error</td> </tr> </tbody> </table>	Réglage	Port d'entrée	Erreur de Signal	Marche (réglage par défaut)	DisplayPort	DisplayPort Signal Error	Arrêt	DisplayPort	DisplayPort Signal Error
Réglage	Port d'entrée	Erreur de Signal								
Marche (réglage par défaut)	DisplayPort	DisplayPort Signal Error								
Arrêt	DisplayPort	DisplayPort Signal Error								

5-5. Problèmes concernant l'écran tactile

Lorsque vous utilisez le pilote d'écran tactile dédié (fourni sur le CD-ROM), consultez également le Manuel d'utilisation du pilote d'écran tactile (fourni sur le CD-ROM).

Problème	Cause possible et solution
1. Le contrôle tactile est désactivé.	<ul style="list-style-type: none">• Vérifiez que le moniteur et l'ordinateur sont branchés au moyen d'un câble USB.• Appuyez sur .• Vérifiez que le cordon d'alimentation du moniteur et de l'ordinateur est branché sur une prise secteur reliée à la terre. Le non-respect de cette consigne peut présenter des risques de dysfonctionnement.• Maintenez enfoncée la touche  (voir « 2-1. Activation ou désactivation de l'écran tactile » (page 9)).• Procédez au réglage de la sensibilité de l'écran tactile en utilisant le logiciel TPOffset.
2. La position du curseur n'est pas correcte. / Le curseur saute.	<ul style="list-style-type: none">• Connectez le moniteur à l'ordinateur à l'aide du câble indiqué dans le Guide d'installation. L'écran tactile peut ne pas fonctionner correctement si un adaptateur convertisseur est utilisé.• Éteignez et rallumez le moniteur.• Ajustez la position tactile.<ul style="list-style-type: none">- Lorsque vous utilisez le pilote d'écran tactile dédié, consultez également le Manuel d'utilisation du pilote d'écran tactile.- Lorsque vous utilisez le pilote standard Windows, configurez les réglages, en consultant « 3-2. Ajustement de la position tactile » (page 11).• Vérifiez que le cordon d'alimentation du moniteur et de l'ordinateur est branché sur une prise secteur reliée à la terre. Le non-respect de cette consigne peut présenter des risques de dysfonctionnement.• Maintenez enfoncée la touche .• Changer la position ou l'angle du moniteur peut provoquer un saut du curseur.• Éloignez tout métal de la surface de l'écran.• Si l'écran tactile est sale, ce dernier peut ne pas fonctionner correctement. Nettoyez l'écran tactile (voir « Nettoyage » (page 4)).• Un aérosol destiné à éviter l'électricité statique peut influencer la sensibilité de l'écran tactile.• Ne touchez pas l'écran tactile pendant 5 secondes après avoir démarré l'ordinateur, après avoir démarré le moniteur ou après avoir connecté le câble USB. Toucher trop rapidement l'écran tactile peut provoquer un positionnement incorrect du curseur ou désactiver le contrôle tactile. Dans ce cas, ne touchez pas l'écran tactile pendant 2 minutes environ ou éteignez le moniteur puis rallumez-le. Si l'erreur se reproduit, maintenez enfoncée la touche .• Procédez au réglage de la sensibilité de l'écran tactile en utilisant le logiciel TPOffset.• Changer la taille de l'écran du moniteur peut provoquer un désalignement de la position du curseur. Lorsque la taille d'écran est modifiée, ajustez la position tactile.• Lorsque la résolution d'affichage est différente de la résolution recommandée, la position tactile et la position du curseur peuvent changer en raison de la fonction de mise à l'échelle de la carte graphique. Dans ce cas, vérifiez les réglages du pilote graphique et modifiez la mise à l'échelle du moniteur. Après avoir modifié les réglages, rectifiez à nouveau la position tactile.

Problème	Cause possible et solution
<p>3. Le curseur n'apparaît pas à la position touchée mais il s'affiche à une position symétrique par rapport au centre de l'écran.</p>	<ul style="list-style-type: none"> • Ajustez la position tactile. <ul style="list-style-type: none"> - Lorsque vous utilisez le pilote d'écran tactile dédié, consultez également le Manuel d'utilisation du pilote d'écran tactile. - Lorsque vous utilisez le pilote standard Windows, configurez les réglages, en consultant « 3-2. Ajustement de la position tactile » (page 11).
<p>4. Le curseur est scintillant. / Les lignes tracées ne sont pas droites et régulières.</p>	<ul style="list-style-type: none"> • Vérifiez que le cordon d'alimentation du moniteur et de l'ordinateur est branché sur une prise secteur reliée à la terre. Le non-respect de cette consigne peut présenter des risques de dysfonctionnement. • Procédez au réglage de la sensibilité de l'écran tactile en utilisant le logiciel TPOffset. • L'influence du métal peut provoquer un scintillement du curseur. • Lorsque plusieurs moniteurs sont placés à proximité les uns des autres, laissez de l'espace entre eux.
<p>5. La position tactile n'est pas réglée selon l'ajustement.</p>	<ul style="list-style-type: none"> • Lorsque vous utilisez le pilote d'écran tactile dédié, consultez également le Manuel d'utilisation du pilote d'écran tactile. • Réinitialisez l'écran tactile sur l'état qui précédait le calibrage (en cliquant sur « Réinitialiser » dans l'onglet « Affichage » de la fenêtre « Paramètres du Tablet PC » accessible depuis le Panneau de configuration de Windows), puis ajustez la position tactile (voir « 3-2. Ajustement de la position tactile » (page 11)). • Une fois que « Configurer » est terminé dans l'onglet « Affichage » de la fenêtre « Paramètres du Tablet PC » accessible depuis le Panneau de configuration Windows, fermez « Paramètres du Tablet PC », puis ouvrez à nouveau l'onglet « Affichage » de « Paramètres du Tablet PC », puis ajustez la position tactile.
<p>6. Aucun son n'est émis au toucher.</p>	<ul style="list-style-type: none"> • Lorsque vous utilisez le pilote standard Windows, aucun son n'est émis au toucher. Lorsque vous souhaitez configurer l'émission de son au toucher, utilisez le pilote d'écran tactile dédié (voir « 3-1. Méthode de réglage de l'écran tactile » (page 11)). • Si aucun son n'est émis au toucher lorsque vous utilisez le pilote d'écran tactile dédié, consultez le Manuel d'utilisation du pilote d'écran tactile.
<p>7. La fonction multi-touch ne s'exécute pas.</p>	<ul style="list-style-type: none"> • Redémarrez le PC. • Lorsque vous utilisez le pilote d'écran tactile dédié, consultez également le Manuel d'utilisation du pilote d'écran tactile.

Attention

- Concernant les détails de TPOffset (logiciel permettant de régler la sensibilité de l'écran tactile), reportez-vous au manuel d'utilisation de TPOffset (sur le CD-ROM).

5-6. Autres problèmes

Problème	Cause possible et solution
1. Le menu Réglage ne s'affiche pas.	<ul style="list-style-type: none">• Vérifiez si la fonction de verrouillage est active (voir « 4-8. Touches de verrouillage du fonctionnement » (page 23)).
2. « Lissage » du menu Réglage « Ecran » est indisponible.	<ul style="list-style-type: none">• « Lissage » est indisponible lorsque l'écran est affiché selon les résolutions ou les réglages suivants.<ul style="list-style-type: none">- La résolution est de 1280 × 1024- La taille de l'écran est « Normal »
3. La fonction de réglage automatique ne fonctionne pas.	<ul style="list-style-type: none">• Cette fonction est inopérante lorsqu'un signal numérique est entré.• Cette fonction fonctionne correctement lorsqu'une image est entièrement affichée sur la totalité de la zone utilisable de l'écran. Elle ne fonctionne pas correctement lorsqu'une image ne s'affiche que sur une partie de l'écran (fenêtre de commande, par exemple) ou lorsqu'un fond d'écran noir (papier peint, etc.) est utilisé.• Cette fonction ne fonctionne pas correctement avec certaines cartes vidéo.
4. Pas de sortie audio.	<ul style="list-style-type: none">• Vérifiez que le câble de la miniprise stéréo est correctement branché.• Regardez si le volume est réglé sur 0.• Vérifiez les réglages de l'ordinateur et du logiciel audio.• Lors de l'entrée du signal DisplayPort, vérifiez le réglage « Source » (voir « Source » (page 20)).
5. Les périphériques USB raccordés au moniteur ne fonctionnent pas.	<ul style="list-style-type: none">• Vérifiez que le câble USB est correctement branché.• Branchez le câble sur un autre port USB. Si votre PC ou les périphériques fonctionnent correctement après avoir changé de port USB, consultez votre représentant local EIZO (voir le manuel de l'ordinateur pour plus d'informations).• Redémarrez le PC.• Si les périphériques fonctionnent correctement lorsqu'ils sont raccordés directement au PC, consultez votre représentant local EIZO.• Assurez-vous que le PC et le système d'exploitation sont compatibles USB. (Pour la compatibilité USB de chaque appareil, veuillez contacter les fabricants respectifs.)• Vérifiez le réglage du BIOS pour la connexion USB si votre PC fonctionne sous Windows. (Consultez le manuel du PC pour plus d'informations.)

Chapitre 6 Référence

6-1. Fixation du bras en option

Un bras en option (ou un pied en option) peut être fixé en retirant la section du pied.

Attention

- Fixez le bras ou pied conformément aux instructions de son manuel d'utilisation.
- Branchez les câbles après avoir attaché le bras ou le pied.
- Une fois le pied retiré, ne le manipulez pas vers le haut ou le bas. Vous risqueriez de vous blesser ou d'endommager l'appareil.
- Le moniteur et le bras ou pied sont lourds. Vous pourriez vous blesser ou endommager le matériel en les laissant tomber.

Conditions d'installation

Lorsque vous utilisez le bras ou le pied d'un autre fabricant, assurez-vous d'abord des points suivants, puis choisissez-en un qui soit conforme au standard VESA.

- Espacement entre les trous de vis : 100 mm × 100 mm
- Epaisseur de la plaque : 2,6 mm
- Suffisamment solide pour supporter le poids du moniteur (à l'exception du pied) et les accessoires tels que les câbles.

Avant d'utiliser un bras ou un pied d'une autre marque, utilisez les vis décrites ci-dessous.

- Vis utilisées pour fixer le pied sur le moniteur

Lorsque vous fixez un bras ou un pied, les conditions d'installation sont les suivantes :

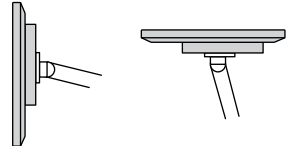
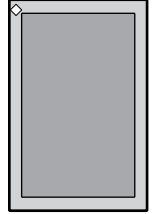
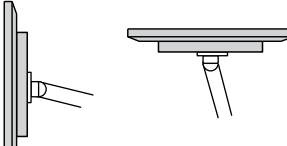
	Orientation	Orientation de l'affichage
Paysage		 0° (avant) à 90° (vers le haut)
Portrait		 0° (avant) à 90° (vers le haut)

Procédure

1. Posez le moniteur LCD sur un tissu doux étalé sur une surface stable avec la surface de l'écran tournée vers le bas.

2. Retirez le pied.

En utilisant un tournevis, desserrez les vis fixant l'unité et le pied.

3. Fixez le bras ou le pied au moniteur.

Fixez le moniteur au bras ou pied à l'aide des vis spécifiées dans le manuel d'utilisation du bras ou pied.

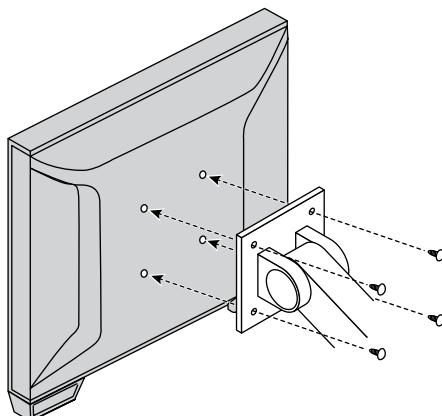

Remarque

- Lorsque le moniteur est réglé en orientation portrait, retirez les pieds de la partie inférieure du moniteur conformément à la procédure suivante.
- Conservez les pièces retirées dans un endroit sûr.

1. Retirez les caches des pieds.

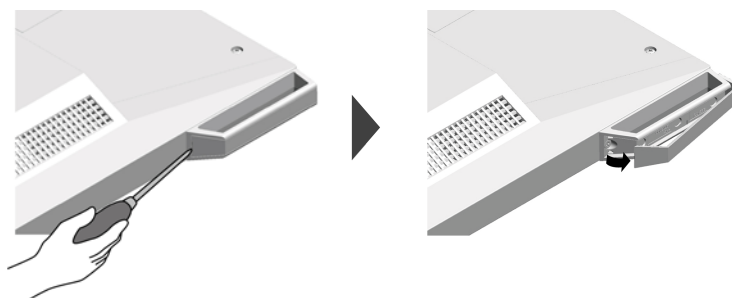

2. Retirez la vis qui fixe chaque pied au moniteur.

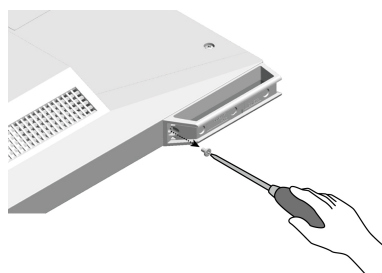

3. Faites glisser chaque pied vers le bord du moniteur et retirez-les comme illustré ci-dessous.

Pour couvrir le trou, appliquez le produit d'étanchéité fourni avec ce produit.

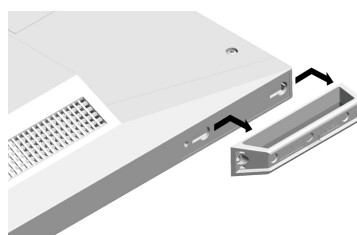

6-2. Raccordement de plusieurs PC

Le produit possède plusieurs connexions vers des PC et vous permet de passer à l'une des connexions pour l'affichage.

Exemples de branchement

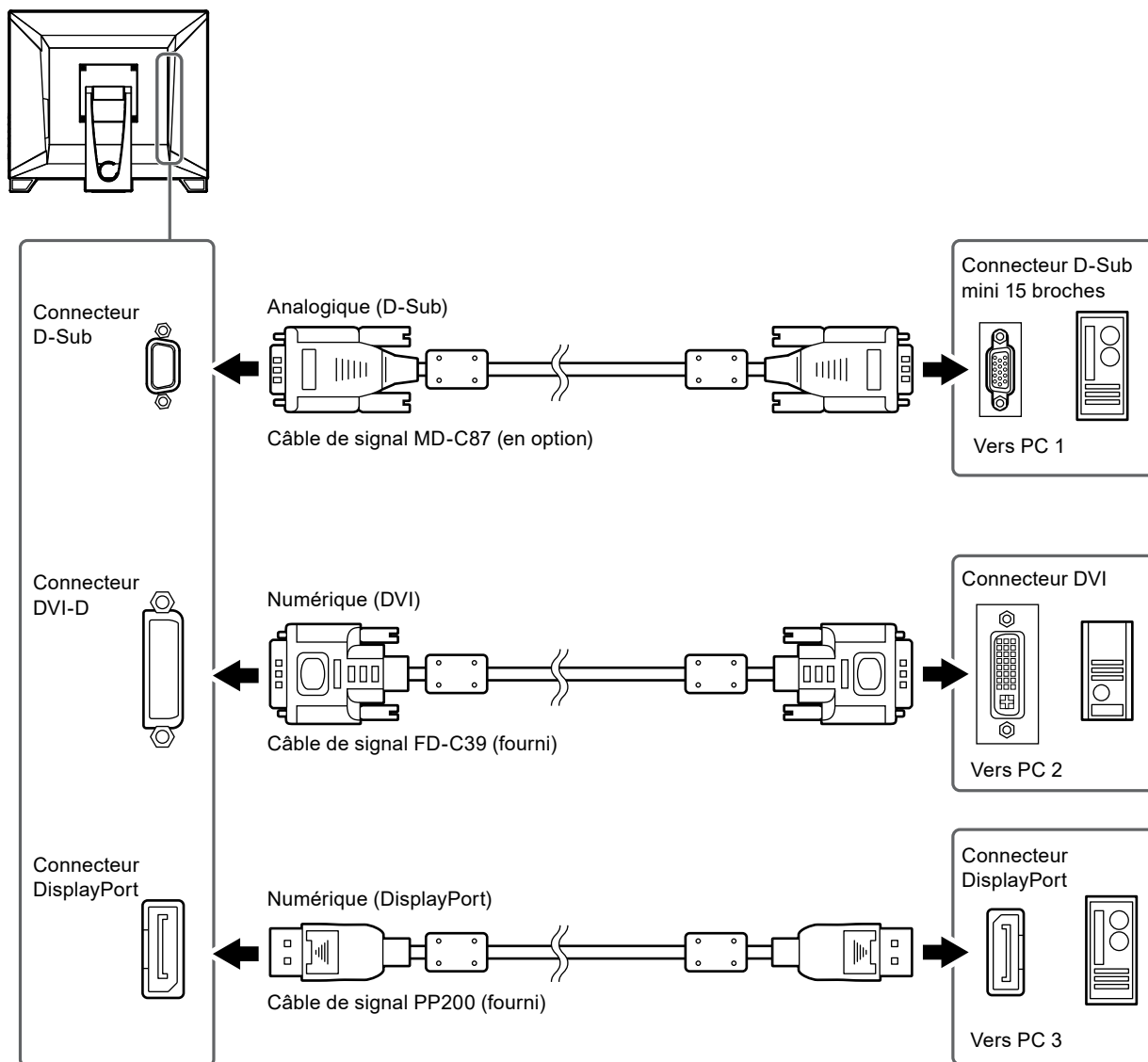

Attention

- L'écran tactile ne fonctionne qu'avec le moniteur connecté par USB.

6-3. Spécifications

Panneau LCD	Type	IPS		
	Rétroéclairage	LED		
	Taille	43,3 cm (17,0 pouces)		
	Résolution	1280 points × 1024 lignes		
	Taille de l'écran	337,9 mm × 270,3 mm (H x V)		
	Pas de pixels	0,264 mm		
	Couleurs d'affichage	Couleur 8 bits : 16,77 millions de couleurs		
	Angles de visionnage	178° / 178° (H / V, typique)		
	Temps de réponse	Gris-à-gris : Env. 6 ms (Réglage Overdrive : Amélioré, typique)		
Ecran tactile	Traitement de la surface	Anti-reflet		
	Dureté de surface	5 H		
	Communication	Par USB		
	Méthode de détection	Technologie capacitive projetée		
	SE ^{*1}	Microsoft Windows 11 (64 bit) Microsoft Windows 10 (32 bit / 64 bit) Microsoft Windows 8.1 (32 bit / 64 bit) Microsoft Windows 7 (32 bit / 64 bit)		
	Nombre de points de toucher simultanés	Max. 10 points		
Signaux vidéo	Terminaux d'entrée	Numérique DisplayPort × 1, DVI-D × 1 (compatible avec HDCP)		
		Analogique D-Sub mini 15 broches		
	Fréquence de balayage numérique	Horizontale	De 31 kHz à 64 kHz	
		Verticale	De 59 Hz à 61 Hz (720 × 400 : de 69 Hz à 71 Hz)	
	Fréquence de balayage analogique	Horizontale	De 31 kHz à 81 kHz	
		Verticale	De 55 Hz à 76 Hz	
	Signal de synchronisation	Séparé		
Fréquence de point (Max.)	Numérique	108 MHz		
	Analogique	135 MHz		
Port	USB	Port amont x 1		
		Port aval x 2		
	Standard	USB Specification Revision 2.0		
	Vitesse de transmission	480 Mbps (haute) / 12 Mbps (maxi) / 1,5 Mbps (bas)		
Alimentation courante	Port aval : 500 mA max. / 1 port			
Audio	Entrée	Terminal	Miniprise stéréo × 1 DisplayPort × 1 (partagé avec le signal vidéo) - Format : 2 canaux PCM linéaire (32 kHz / 44,1 kHz / 48 kHz / 88,2 kHz / 96 kHz)	
		Sortie	Terminal Miniprise stéréo × 1 (pour les écouteurs)	
		Haut-parleur	1,0 W + 1,0 W	
		Casque	2,0 mW + 2,0 mW	

Alimentation	Entrée	100 - 240 VCA ±10 %, 50 / 60 Hz 0,60 A - 0,35 A			
	Consommation électrique	Max.	37 W ou moins		
		Mode veille (économie d'énergie)	0,7 W ou moins	Uniquement entrée D-Sub connectée, pas de connexion USB, pas de connexion câble audio, « Réglages moniteur » - « Signal entrée » : « Auto »	
		Mode veille	0,7 W ou moins	Uniquement entrée D-Sub connectée, pas de connexion USB, pas de connexion câble audio	
Spécifications physiques	Dimensions externes (largeur × hauteur × profondeur)	Unité principale	Hauteur minimale :	391,8 mm × 142,5 mm × 400,4 mm (Inclinaison : 70°)	
			Hauteur maximale :	391,8 mm × 348 mm × 214,9 mm (Inclinaison : 15°)	
		Section moniteur		391,8 mm × 330,6 mm × 54 mm	
	Poids net	Unité principale	4,8 kg		
		Section moniteur	4,3 kg		
	Inclinaison	Unité principale	De 15° à 70°		
Conditions ambiantes	Plage disponible	Température	De 5 °C à 35 °C		
		Humidité	De 20 % à 80 % HR (sans condensation)		
		Pression atmosphérique	De 540 hPa à 1 060 hPa		
	Plage pour le transport / stockage	Température	De -20 °C à 60 °C		
		Humidité	De 10 % à 92 % HR (sans condensation)		
		Pression atmosphérique	De 200 hPa à 1 060 hPa		

*1 L'assistance d'EIZO prendra fin en même temps que l'assistance du fournisseur du système d'exploitation.

● Résolutions compatibles

Entrée analogique (D-Sub)

Résolution	Fréquence de balayage vertical
640 × 480	De 60 Hz à 75 Hz
720 × 400	70 Hz
800 × 600	De 56 Hz à 75 Hz
1024 × 768	De 60 Hz à 75 Hz
1280 × 720	60 Hz
1280 × 960	60 Hz
1280 x 1024 *1	De 60 Hz à 75 Hz

*1 Résolution recommandée

Entrée de signal numérique (DisplayPort / DVI-D)

Résolution	Fréquence de balayage vertical	DisplayPort	DVI-D
640 × 480	60 Hz	√	√
720 × 400	70 Hz	√	√
720 × 480	60 Hz	√	-
800 × 600	60 Hz	√	√
1024 × 768	60 Hz	√	√
1280 × 720	60 Hz	√	√
1280 × 960	60 Hz	√	√
1280 x 1024 *1	60 Hz	√	√

*1 Résolution recommandée

● Principaux réglages par défaut

Écran tactile	Activé
Mode couleur	User1
Taille	Plein ecran
Lissage	3
Veille	Marche
Minuterie Eco	Arrêt
Langue	English
Position du Menu	Centre
Signal Entrée	Auto

● Accessoires

Crayon tactile	TP5
----------------	-----

Pour obtenir les toutes dernières informations relatives aux accessoires, consultez notre site Web.
www.eizoglobal.com

Annexe

Marque commerciale

Les termes HDMI et HDMI High-Definition Multimedia Interface ainsi que le logo HDMI sont des marques commerciales ou des marques déposées de HDMI Licensing, LLC aux États-Unis et dans d'autres pays.

Le logo DisplayPort Compliance et VESA sont des marques déposées de Video Electronics Standards Association.

Le logo SuperSpeed USB Trident est une marque déposée de USB Implementers Forum, Inc.



Kensington et Microsaver sont des marques déposées d'ACCO Brands Corporation.

Thunderbolt est une marque commerciale d'Intel Corporation aux États-Unis et/ou dans d'autres pays.

Microsoft, Windows et Windows Vista sont des marques déposées de Microsoft Corporation aux États-Unis et dans d'autres pays.

Adobe est une marque déposée d'Adobe Systems Incorporated aux États-Unis et dans d'autres pays.

Apple, macOS, Mac OS, OS X, Macintosh et ColorSync sont des marques déposées d'Apple Inc.

EIZO, le logo EIZO, ColorEdge, DuraVision, FlexScan, FORIS, RadiCS, RadiForce, RadiNET, Raptor et ScreenManager sont des marques déposées de EIZO Corporation au Japon et dans d'autres pays.

ColorEdge Tablet Controller, ColorNavigator, CuratOR, EcoView NET, EIZO EasyPIX, EIZO Monitor Configurator, EIZO ScreenSlicer, G-Ignition, i•Sound, Quick Color Match, RadiLight, Re/Vue, Screen Administrator, Screen InStyle et UniColor Pro sont des marques déposées d'EIZO Corporation.

Tous les autres noms de sociétés et de produits sont des marques commerciales ou des marques déposées de leurs propriétaires respectifs.

Licence

La police bitmap utilisée pour ce produit a été créée par Ricoh Industrial Solutions Inc.

Normes médicales

- Le système final doit être certifié conforme aux exigences de la norme IEC60601-1, pour la conception et l'utilisation d'un dispositif utilisant ce produit pour des applications du secteur de la santé.
- Les appareils électriques peuvent émettre des ondes électromagnétiques susceptibles d'interférer, de limiter ou de dégrader le fonctionnement du moniteur. Installez l'appareil dans un environnement contrôlé où ces effets néfastes sont évités.

Classement du matériel

- Type de protection contre les chocs électriques : Classe I
- Classe EMC: IEC60601-1-2 groupe 1 Classe B
- Mode de fonctionnement : continu
- Classe IP : IPX0

Déclaration de conformité à la FCC

For U.S.A., Canada Only

FCC Declaration of Conformity

We, the Responsible Party

EIZO Inc.

5710 Warland Drive, Cypress, CA 90630

Phone: (562) 431-5011

declare that the product

Trade name: EIZO

Model: DuraVision FDS1782T

is in conformity with Part 15 of the FCC Rules. Operation of this product is subject to the following two conditions: (1) this device may not cause harmful interference, and (2) this device must accept any interference received, including interference that may cause undesired operation.

This equipment has been tested and found to comply with the limits for a Class B digital device, pursuant to Part 15 of the FCC Rules. These limits are designed to provide reasonable protection against harmful interference in a residential installation. This equipment generates, uses, and can radiate radio frequency energy and, if not installed and used in accordance with the instructions, may cause harmful interference to radio communications. However, there is no guarantee that interference will not occur in a particular installation. If this equipment does cause harmful interference to radio or television reception, which can be determined by turning the equipment off and on, the user is encouraged to try to correct the interference by one or more of the following measures.

- * Reorient or relocate the receiving antenna.
- * Increase the separation between the equipment and receiver.
- * Connect the equipment into an outlet on a circuit different from that to which the receiver is connected.
- * Consult the dealer or an experienced radio/TV technician for help.

Changes or modifications not expressly approved by the party responsible for compliance could void the user's authority to operate the equipment.

Note

Use the attached specified cable below or EIZO signal cable with this monitor so as to keep interference within the limits of a Class B digital device.

- AC Cord
- Shielded Signal Cable (enclosed)

Canadian Notice

This Class B information technology equipment complies with Canadian ICES-003.
Cet équipement informatique de la classe B est conforme à la norme NMB-003 du Canada.

Informations sur la CEM

Les appareils de la FDS1782T de DuraVision possèdent des performances qui leur permettent d'afficher correctement les images médicales.

Environnements d'utilisation prévue

Les appareils de la FDS1782T de DuraVision sont destinés à être utilisés dans les environnements suivants.

- Établissements de santé professionnels tels que les cliniques et les hôpitaux

Les environnements suivants ne conviennent pas à l'utilisation de la FDS1782T de DuraVision :

- Les environnements de soins de santé à domicile
- À proximité des équipements chirurgicaux à haute fréquence tels que les couteaux électrochirurgicaux
- À proximité des appareils de thérapie à ondes courtes
- Dans les salles blindées contre les émissions RF des équipements médicaux des systèmes d'IRM
- Dans des environnements spéciaux blindés
- Installés dans des véhicules, y compris les ambulances
- Autres environnements spéciaux



AVERTISSEMENT

Les appareils de la FDS1782T de DuraVision requièrent que des précautions spéciales soient prises concernant la CEM et ils doivent être installés. Vous devez lire attentivement les Informations sur la CEM et les « PRÉCAUTIONS » de ce document, et observer les instructions suivantes lors de l'installation et de l'utilisation de l'appareil.

Les appareils de la FDS1782T de DuraVision ne doivent pas être utilisés à proximité d'autres appareils ou être superposés sur de tels appareils. Toutefois, s'il est nécessaire d'utiliser un appareil FDS1782T de DuraVision dans de telles conditions, vous devez vérifier si cet équipement ou ce système fonctionne normalement avec la configuration FDS1782T de DuraVision.

Lors de l'utilisation d'un équipement de communication RF portable, maintenez-le à une distance de 30 cm (12 pouces) ou plus de toute partie, y compris les câbles, de la FDS1782T de DuraVision. Sinon, il pourrait en résulter une dégradation des performances de cet appareil.

Toute personne raccordant des appareils supplémentaires aux éléments d'entrée ou de sortie des signaux, dans le cadre de la configuration d'un système médical, est responsable de la conformité du système aux exigences de la norme IEC60601-1-2.

Ne touchez pas les connecteurs d'entrée/de sortie du signal lorsque vous utilisez la FDS1782T de DuraVision. Cela pourrait affecter l'image affichée.

Assurez-vous d'utiliser les câbles attachés à l'appareil ou les câbles spécifiés par EIZO. L'utilisation de câbles autres que ceux spécifiés ou fournis par EIZO pour cet équipement pourrait entraîner une augmentation des interférences électromagnétiques ou une diminution de l'immunité électromagnétique de cet équipement ainsi qu'un mauvais fonctionnement.

Câbles	Câbles EIZO désignés	Longueur de câble max.	Blindé	Noyau de ferrite
Câble de signal (DisplayPort)	PP200	2 m	Blindé	Avec noyaux de ferrite
Câble de signal (DVI-D)	FD-C39 / DD200	2 m	Blindé	Avec noyaux de ferrite
Câble de signal (D-Sub)	MD-C87 / V55	1.8 m	Blindé	Avec noyaux de ferrite
Câble USB	MD-C93	1.8 m	Blindé	Avec noyaux de ferrite
Câble audio	-	2.1 m	Blindé	Sans noyaux de ferrite
Câble des écouteurs	-	3 m	Blindé	Sans noyaux de ferrite
Cordon d'alimentation (avec mise à la terre)	-	2 m	Non blindé	Sans noyaux de ferrite

Descriptions techniques

Émissions électromagnétiques		
Les appareils de la FDS1782T de DuraVision sont destinés à l'environnement électromagnétique spécifié ci-dessous. Le client ou l'utilisateur d'un appareil FDS1782T de DuraVision doit s'assurer que celui-ci est utilisé dans un tel environnement.		
Test des émissions	Conformité	Environnement électromagnétique – instructions
Émissions RF CISPR11	Groupe 1	La FDS1782T de DuraVision utilise l'énergie RF uniquement pour son fonctionnement interne. Par conséquent, ses émissions RF sont très faibles et ne sont pas susceptibles de provoquer des interférences dans un appareil électronique situé à proximité.
Émissions RF CISPR11	Classe B	La FDS1782T de DuraVision convient à une utilisation dans tous les établissements, y compris les établissements à usage privé et ceux qui sont directement raccordés au réseau public d'électricité basse tension alimentant des bâtiments à usage privé.
Émissions d'harmoniques IEC61000-3-2	Classe D	
Variations de tension / émissions de scintillement IEC61000-3-3	Conforme	

Immunité électromagnétique			
La FDS1782T de DuraVision a été testée aux niveaux de conformité (C) suivants selon les exigences des tests (T) relatifs aux environnements d'établissements de santé professionnels spécifiés dans la norme IEC60601-1-2. Le client ou l'utilisateur d'un appareil FDS1782T de DuraVision doit s'assurer que celui-ci est utilisé dans un tel environnement.			
Test d'immunité	Niveau de test (T)	Niveau de conformité (C)	Environnement électromagnétique – instructions
Décharge électrostatique (ESD) IEC61000-4-2	±8 kV de décharge par contact ±15 kV de décharge dans l'air	±8 kV de décharge par contact ±15 kV de décharge dans l'air	Le sol doit être en bois, en béton ou recouvert de carrelage. Si le sol est recouvert d'un matériau synthétique, l'humidité relative doit être au moins égale à 30%.
Coups/décharges électriques de courte durée IEC61000-4-4	±2 kV pour les lignes d'alimentation ±1 kV pour les lignes d'entrée / de sortie	±2 kV pour les lignes d'alimentation ±1 kV pour les lignes d'entrée / de sortie	La qualité de l'alimentation secteur doit correspondre à celle d'un environnement commercial ou hospitalier traditionnel.
Surtensions IEC61000-4-5	±1 kV phase à phase ±2 kV phase à terre	±1 kV phase à phase ±2 kV phase à terre	La qualité de l'alimentation secteur doit correspondre à celle d'un environnement commercial ou hospitalier traditionnel.
Creux de tension, coupures de courant et fluctuations de la tension de l'alimentation électrique IEC61000-4-11	0 % U _T (100 % creux dans U _T) 0,5 cycle et 1 cycle 70 % U _T (30 % creux dans U _T) 25 cycles à 50 Hz 0 % U _T (100 % creux dans U _T) 250 cycles à 50 Hz	0 % U _T (100 % creux dans U _T) 0,5 cycle et 1 cycle 70 % U _T (30 % creux dans U _T) 25 cycles à 50 Hz 0 % U _T (100 % creux dans U _T) 250 cycles à 50 Hz	La qualité de l'alimentation secteur doit correspondre à celle d'un environnement commercial ou hospitalier traditionnel. Si l'appareil de la FDS1782T de DuraVision doit fonctionner en continu malgré les coupures d'électricité du secteur, il est recommandé de l'alimenter avec un onduleur ou une batterie.
Champs magnétiques induits par fréquence réseau IEC61000-4-8	30 A/m (50 / 60 Hz)	30 A/m	Les champs magnétiques induits par fréquence réseau doivent respecter les niveaux caractéristiques d'un environnement commercial ou hospitalier traditionnel. L'appareil durant son utilisation doit être maintenu à au moins 15 cm de la source d'alimentation de champs magnétiques induit par fréquence réseau.

Immunité électromagnétique			
La FDS1782T de DuraVision a été testée aux niveaux de conformité (C) suivants selon les exigences des tests (T) relatifs aux environnements d'établissements de santé professionnels spécifiés dans la norme IEC60601-1-2. Le client ou l'utilisateur d'un appareil FDS1782T de DuraVision doit s'assurer que celui-ci est utilisé dans un tel environnement.			
Test d'immunité	Niveau de test (T)	Niveau de conformité (C)	Environnement électromagnétique – instructions
Perturbations conduites, induites par champs RF IEC61000-4-6	3 Vrms 150 kHz – 80 MHz	3 Vrms	Les systèmes de communication portables et mobiles RF ne doivent pas être utilisés à une distance d'un appareil de la FDS1782T de DuraVision, câbles compris, inférieure à celle calculée à partir de l'équation applicable à la fréquence de l'émetteur. Distance de séparation recommandée $d = 1,2 \sqrt{P}$
Champs RF rayonnés IEC61000-4-3	6 Vrms Bandes ISM ^{a)} entre 150 kHz et 80 MHz 3 V/m de 80 MHz à 2,7 GHz	6 Vrms 3 V/m	$d = 1,2 \sqrt{P}$ $d = 1,2 \sqrt{P}$, de 80 MHz à 800 MHz $d = 2,3 \sqrt{P}$, de 800 MHz à 2,7 GHz « P » désigne la puissance nominale de sortie maximale de l'émetteur transmetteur en watts (W) d'après le fabricant du transmetteur, et « d » représente la distance de séparation recommandée en mètres (m). L'intensité du champ des émetteurs RF fixes, déterminée par une étude électromagnétique du site ^{b)} , doit être inférieure au niveau de conformité dans chaque bande de fréquences ^{c)} . Des interférences peuvent se produire à proximité d'appareils marqués du symbole suivant. 
Remarque 1	UT représente la tension du courant alternatif du secteur avant application du niveau de test.		
Remarque 2	Entre 80 MHz et 800 MHz, la bande de fréquences la plus élevée s'applique.		
Remarque 3	Les lignes directrices concernant les perturbations conduites induites ou celles rayonnées par les champs RF peuvent ne pas s'appliquer à toutes les situations. La propagation électromagnétique est affectée par l'absorption et la réflexion des structures, des objets et des personnes.		
a)	Les bandes ISM (industrielles, scientifiques et médicales) entre 150 kHz et 80 MHz sont les suivantes : de 6,765 MHz à 6,795 MHz, de 13,553 MHz à 13,567 MHz, de 26,957 MHz à 27,283 MHz, et de 40,66 MHz à 40,70 MHz.		
b)	L'intensité du champ ne peut pas être calculée avec précision pour les émetteurs fixes, tels que les stations de téléphones radio (cellulaire/sans fil) et de radios mobiles terrestres, les postes de radio amateur, la radiodiffusion AM ou FM ou la télédiffusion. Pour évaluer l'environnement électromagnétique créé par des transmetteurs RF fixes, une étude électromagnétique du site doit être envisagée. Si l'intensité du champ mesurée sur le lieu d'utilisation de l'appareil FDS1782T de DuraVision dépasse le niveau de conformité RF applicable ci-dessus, il est indispensable de vérifier si l'appareil fonctionne normalement. En cas de performances anormales avérées de l'appareil FDS1782T de DuraVision, vous pouvez également envisager de le réorienter ou de le déplacer.		
c)	Au-dessus de la bande de fréquences de 150 kHz à 80 MHz, l'intensité du champ doit être inférieure à 3 V/m.		

Distances de séparation recommandées entre les équipements de communication RF portables ou mobiles et les appareils de la FDS1782T de DuraVision

Les appareils de la FDS1782T de DuraVision sont conçus pour les environnements électromagnétiques dont les perturbations RF émises sont contrôlées. Le client ou l'utilisateur de l'appareil FDS1782T de DuraVision peut contribuer à la prévention des interférences électromagnétiques en conservant une distance minimale (de 30 cm) entre les équipements de communication RF portables ou mobiles (transmetteurs) et les appareils de la FDS1782T de DuraVision.

La FDS1782T de DuraVision a été testée aux niveaux de conformité suivants (C) selon les exigences des tests (T) d'immunité aux champs de proximité des services de communication sans fil RF suivants.

Fréquence de test (MHz)	Largeur de bande ^{a)} (MHz)	Service ^{a)}	Modulation ^{b)}	Niveau de test (T) ^{c)} (V/m)	Niveau de conformité (C) (V/m)
385	de 380 à 390	TETRA 400	Modulation par impulsions ^{b)} 18 Hz	27	27
450	de 430 à 470	GMRS 460 FRS 460	FM Écart de ± 5 kHz Sinus 1 kHz	28	28
710 745 780	de 704 à 787	Bandes LTE 13, 17	Modulation par impulsions ^{b)} 217 Hz	9	9
810 870 930	de 800 à 960	GSM 800 / 900, TETRA 800 iDEN 820 CDMA 850 Bande LTE 5	Modulation par impulsions ^{b)} 18 Hz	28	28
1720 1845 1970	de 1700 à 1990	GSM 1800 CDMA 1900 GSM 1900 DECT ; Bandes LTE 1, 3, 4 et 25 ; UMTS	Modulation par impulsions ^{b)} 217 Hz	28	28
2450	de 2400 à 2570	Bluetooth, WLAN, 802.11 b/g/n, RFID 2450 Bande LTE 7	Modulation par impulsions ^{b)} 217 Hz	28	28
5240 5500 5785	de 5100 à 5800	WLAN 802.11 a/n	Modulation par impulsions ^{b)} 217 Hz	9	9
a)	Pour certains services, seules les fréquences de liaison montante sont incluses.				
b)	La fréquence porteuse est modulée à l'aide d'un signal carré avec rapport cyclique de 50 %.				
c)	Les niveaux de test ont été calculés à l'aide de la puissance maximale, à une distance de séparation de 30 cm.				

Le client ou l'utilisateur de la FDS1782T de DuraVision peut contribuer à prévenir les interférences dues aux champs magnétiques de proximité en respectant la distance minimale (15 cm) entre les émetteurs RF et la FDS1782T de DuraVision.

La FDS1782T de DuraVision a été testée aux niveaux de conformité suivants (C) selon les exigences des tests (T) d'immunité aux champs magnétiques de proximité dans le tableau ci-dessous.

Fréquence de test	Modulation ^{a)}	Niveau de test (T) (A/m)	Niveau de conformité (C) (A/m)
134,2 kHz	Modulation par impulsions ^{a)} 2,1 kHz	65	65
13,56 MHz	Modulation par impulsions ^{a)} 50 kHz	7,5	7,5
a)	La fréquence porteuse est modulée à l'aide d'un signal carré avec rapport cyclique de 50 %.		

Pour les autres équipements de communication RF portables ou mobiles (transmetteurs), la distance minimale entre les équipements de communication RF portables ou mobiles (transmetteurs) et l'appareil de la FDS1782T de DuraVision en fonction de la puissance de sortie maximale de l'équipement de communication, comme indiqué ci-dessous.

Puissance nominale de sortie maximale du transmetteur (W)	Distance de séparation en fonction du transmetteur de fréquence (m)		
	150 kHz à 80 MHz $d = 1,2 \sqrt{P}$	80 MHz à 800 MHz $d = 1,2 \sqrt{P}$	800 MHz à 2,7 GHz $d = 2,3 \sqrt{P}$
0,01	0,12	0,12	0,23
0,1	0,38	0,38	0,73
1	1,2	1,2	2,3
10	3,8	3,8	7,3
100	12	12	23

Pour les transmetteurs dont la puissance de sortie nominale maximale ne figure pas ci-dessous, la distance de séparation recommandée « d » en mètres (m) peut être estimée à l'aide de l'équation applicable à la fréquence du transmetteur, « P » représentant la puissance de sortie nominale maximale du transmetteur en watts (W) préconisée par le fabricant du transmetteur.

Remarque 1	Entre 80 MHz et 800 MHz, la distance de séparation correspondant à la bande de fréquences la plus élevée s'applique.
Remarque 2	Les lignes directrices concernant les perturbations conduites induites ou celles rayonnées par les champs RF peuvent ne pas s'appliquer à toutes les situations. La propagation électromagnétique est affectée par l'absorption et la réflexion des structures, des objets et des personnes.

GARANTIE LIMITÉE

EIZO Corporation (ci-après dénommé « **EIZO** ») et les distributeurs autorisés par EIZO (ci-après dénommés « **Distributeurs** »), sous réserve et conformément aux termes de cette garantie limitée (ci-après dénommée « **Garantie** »), garantissent à l'acheteur initial (ci-après dénommé « **Acheteur initial** ») du produit spécifié dans la présente (ci-après dénommé « **Produit** ») acheté auprès d'EIZO ou de Distributeurs agréés EIZO, que EIZO et ses Distributeurs auront pour option de réparer ou remplacer gratuitement le Produit si l'Acheteur initial constate, pendant la Période de garantie (définie ci-dessous), qu'il y a un dysfonctionnement ou que le Produit a subi un dommage dans le cadre d'une utilisation normale du Produit conformément à la description du mode d'emploi qui accompagne le Produit (ci-après dénommé « **Manuel d'utilisation** »).

La période de cette Garantie est de trois (3) ans à partir de la date d'achat du Produit (ci-après dénommée « **Période de Garantie** »). EIZO et ses Distributeurs déclinent toute responsabilité ou obligation concernant ce Produit face à l'Acheteur initial ou à toute autre personne à l'exception de celles stipulées dans la présente Garantie.

EIZO et ses Distributeurs cesseront de détenir ou conserver toutes les pièces (en excluant les pièces de conception) du produit à l'expiration de sept (7) années après que la production du Produit se soit arrêtée. Pour réparer le moniteur, EIZO et ses distributeurs utiliseront des pièces de rechange conformes à nos normes de contrôle qualité. Si l'unité ne peut pas être réparée en raison de son état ou de la rupture de stock d'une pièce adéquate, EIZO et ses Distributeurs peuvent proposer le remplacement par un produit aux performances équivalentes au lieu de le réparer.

La Garantie est valable uniquement dans les pays ou les territoires où se trouvent les Distributeurs. La Garantie ne limite aucun des droits reconnus par la loi à l'Acheteur initial.

Nonobstant toute autre clause de cette Garantie, EIZO et ses Distributeurs n'auront d'obligation dans le cadre de cette Garantie pour aucun des cas énumérés ci-dessous :

- (a) Tout défaut du Produit résultant de dommages occasionnés lors du transport, d'une modification, d'une altération, d'un abus, d'une mauvaise utilisation, d'un accident, d'une installation incorrecte, d'un désastre, d'un entretien et/ou d'une réparation incorrects effectués par une personne autre que EIZO ou ses Distributeurs ;
- (b) Toute incompatibilité du Produit résultant d'améliorations techniques et/ou réglementations possibles ;
- (c) Toute détérioration du capteur ;
- (d) Tout défaut du Produit causé par un appareil externe ;
- (e) Tout défaut d'un Produit sur lequel le numéro de série original a été altéré ou supprimé ;
- (f) Toute détérioration normale du Produit, particulièrement celle des consommables, des accessoires et/ou des pièces reliées au Produit (touches, éléments pivotants, câbles, Manuel d'utilisation etc.) ;
- (g) Toute déformation, décoloration, et/ou gondolage de l'extérieur du Produit, y compris celle de la surface du panneau LCD ;
- (h) Tout défaut du Produit causé par le placement dans un endroit où il pourrait être affecté par de fortes vibrations ou chocs ;
- (i) Tout défaut du Produit causé par un écoulement du liquide contenu dans les piles, et
- (j) Toute détérioration des performances d'affichage causée par la détérioration des éléments consommables tels que le panneau LCD et/ou le rétroéclairage, etc. (par exemple des changements de luminosité, des changements de l'uniformité de la luminosité, des modifications de couleur, des changements de l'uniformité des couleurs, des défauts de pixels y compris des pixels brûlés, etc.).

Pour bénéficier d'un service dans le cadre de cette Garantie, l'Acheteur initial doit renvoyer le Produit port payé, dans son emballage d'origine ou tout autre emballage approprié offrant un degré de protection équivalent, au Distributeur local, et assumera la responsabilité des dommages et/ou perte possibles lors du transport. L'Acheteur initial doit présenter une preuve d'achat du Produit comprenant sa date d'achat pour bénéficier de ce service dans le cadre de la Garantie.

La Période de garantie pour tout Produit remplacé et/ou réparé dans le cadre de cette Garantie expirera à la fin de la Période de garantie initiale.

EIZO OU SES DISTRIBUTEURS NE SAURAIENT ÊTRE TENUS RESPONSABLES DES DOMMAGES OU PERTES DE DONNÉES OU D'AUTRES INFORMATIONS STOCKÉES DANS UN MÉDIA QUELCONQUE OU UNE AUTRE PARTIE DU PRODUIT RENVOYÉ À EIZO OU AUX DISTRIBUTEURS POUR RÉPARATION.

AUCUNE AUTRE GARANTIE, EXPLICITE OU TACITE, N'EST OFFERTE PAR EIZO ET SES DISTRIBUTEURS CONCERNANT LE PRODUIT ET SES QUALITÉS, PERFORMANCES, QUALITÉ MARCHANDE OU ADAPTATION À UN USAGE PARTICULIER. EN AUCUN CAS, EIZO OU SES DISTRIBUTEURS NE SERONT RESPONSABLES DES DOMMAGES FORTUITS, INDIRECTS, SPÉCIAUX, INDUITS, OU DE TOUT AUTRE DOMMAGE QUEL QU'IL SOIT (Y COMPRIS, SANS LIMITATION, LES DOMMAGES RÉSULTANT D'UNE PERTE DE PROFIT, D'UNE INTERRUPTION D'ACTIVITÉS, D'UNE PERTE DE DONNÉES COMMERCIALES, OU DE TOUT AUTRE MANQUE À GAGNER) RÉSULTANT DE L'UTILISATION OU DE L'INCAPACITÉ D'UTILISER LE PRODUIT OU AYANT UN RAPPORT QUELCONQUE AVEC LE PRODUIT, QUE CE SOIT SUR LA BASE D'UN CONTRAT, D'UN TORT, D'UNE NÉGLIGENCE, D'UNE RESPONSABILITÉ STRICTE OU AUTRE, MÊME SI EIZO OU SES DISTRIBUTEURS ONT ÉTÉ AVERTIS DE LA POSSIBILITÉ DE TELS DOMMAGES. CETTE LIMITATION INCLUT AUSSI TOUTE RESPONSABILITÉ QUI POURRAIT ÊTRE SOULEVÉE LORS DES RÉCLAMATIONS D'UN TIERS CONTRE L'ACHETEUR INITIAL. L'ESSENCE DE CETTE CLAUSE EST DE LIMITER LA RESPONSABILITÉ POTENTIELLE DE EIZO ET DE SES DISTRIBUTEURS RÉSULTANT DE CETTE GARANTIE LIMITÉE ET/OU DES VENTES.

Informations sur le recyclage

Recycling Information

This product, when disposed of, is supposed to be collected and recycled according to your country's legislation to reduce environmental burden. When you dispose of this product, please contact a distributor or an affiliate in your country.

The contact addressees are listed on the EIZO website below.

www.eizoglobal.com

For recycling information for customers in Switzerland, please refer to the following website.

www.swico.ch

Informationen zum Thema Recycling

Dieses Produkt muss gemäß den Vorschriften Ihres Landes zur Entlastung der Umwelt recyclet werden. Wenden Sie sich bei der Entsorgung dieses Produkts an einen Verteiler oder eine Tochtergesellschaft in Ihrem Land.

Die Adressen zur Kontaktaufnahme sind auf der unten angegebenen Website von EIZO aufgeführt.

www.eizoglobal.com

Kunden in der Schweiz entnehmen Informationen zum Recycling der folgenden Website:

www.swico.ch

Informations sur le recyclage

Ce produit doit être jeté aux points de collecte prévus à cet effet et recyclé conformément à la législation de votre pays, afin de réduire l'impact sur l'environnement. Lorsque vous jetez ce produit, veuillez contacter un distributeur ou une société affiliée de votre pays.

Les adresses des distributeurs sont répertoriées sur le site Web EIZO ci-dessous.

www.eizoglobal.com

Pour les clients en Suisse, veuillez consulter le site Web suivant afin d'obtenir des informations sur le recyclage.

www.swico.ch

Información sobre reciclaje

Este producto debe desecharse y reciclarse según la legislación del país para reducir el impacto medioambiental. Cuando desee deshacerse de este producto, póngase en contacto con un distribuidor o una filial de su país.

Encontrará las direcciones de contacto en el sitio web de EIZO que se indica a continuación.

www.eizoglobal.com

Informazioni sul riciclaggio

Per lo smaltimento e il riciclaggio del presente prodotto, attenersi alle normative vigenti nel proprio paese per ridurre l'impatto ambientale. Per lo smaltimento, rivolgersi ad un distributore o un affiliato presenti nel proprio paese.

Gli indirizzi sono elencati nel sito Web EIZO riportato di seguito.

www.eizoglobal.com

Per informazioni sul riciclaggio per i clienti in Svizzera, consultare il sito Web riportato di seguito.

www.swico.ch

Återvinningsinformation

När denna produkt kasseras ska den hanteras och återvinnas enligt landets föreskrifter för att reducera miljöpåverkan. När du kasserar produkten ska du kontakta en distributör eller representant i ditt land.

Kontaktadresserna listas på EIZO-webbplatsen nedan.

www.eizoglobal.com

Πληροφορίες ανακύκλωσης

Το προϊόν αυτό, όταν απορρίπτεται, πρέπει να συλλέγεται και να ανακυκλώνεται σύμφωνα με τη νομοθεσία της χώρας σας έτσι ώστε να μην επιβαρύνει το περιβάλλον. Για να απορρίψετε το προϊόν, επικοινωνήστε με έναν αντιπρόσωπο ή μια θυγατρική εταιρεία στη χώρα σας.

Οι διευθύνσεις επικοινωνίας αναγράφονται στην τοποθεσία web της EIZO παρακάτω.

www.eizoglobal.com

Сведения по утилизации

По истечении срока службы данного продукта его следует принести на сборный пункт и утилизировать в соответствии с действующими предписаниями в вашей стране, чтобы уменьшить вредное воздействие на окружающую среду. Прежде чем выбросить данный продукт, обратитесь к дистрибьютору или в местное представительство компании в вашей стране.

Контактные адреса можно найти на веб-узле EIZO.

www.eizoglobal.com

Informatie over recycling

Wanneer u dit product wilt weggooien, moet het uit milieu-overwegingen worden verzameld en gerecycled volgens de betreffende wetgeving van uw land. Wanneer u dit product wilt weggooien, moet u contact opnemen met een distributeur of een partner in uw land.

De contactadressen worden vermeld op de volgende EIZO-website.

www.eizoglobal.com

Informação sobre reciclagem

Este produto, quando o deitar fora, deve ser recolhido e reciclado de acordo com a legislação do seu país para reduzir a poluição. Quando deitar fora este produto, contacte um distribuidor ou uma filial no seu país.

Os endereços de contacto estão listados no website do EIZO, abaixo.

www.eizoglobal.com

Oplysninger om genbrug

Dette produkt forventes ved bortskaffelse at blive indsamlet og genbrugt i overensstemmelse med lovgivningen i dit land for at reducere belastningen af miljøet. Når du bortskaffer denne produkt, skal du kontakte en distributør eller et tilknyttet selskab i dit land.

Adresserne på kontaktpersonerne er angivet på EIZO's websted nedenfor.

www.eizoglobal.com

Kierrätystä koskevia tietoja

Tuote tulee hävittää kierrättämällä maan lainsäädännön mukaisesti ympäristön kuormittumisen vähentämiseksi. Kun hävität tuotteen, ota yhteyttä jälleenmyyjään tai tytäryhtiöön maassasi.

Yhteystiedot löytyvät EIZOn Internet-sivustolta.

www.eizoglobal.com

Wykorzystanie surowców wtórnych

Ten produkt po zużyciu powinien być zbierany i przetwarzany zgodnie z krajowymi przepisami dotyczącymi ochrony środowiska. Wyrzucając ten produkt, należy skontaktować się z lokalnym dystrybutorem lub partnerem. Adresy kontaktowe można znaleźć we wskazanej poniżej witrynie internetowej firmy EIZO.

www.eizoglobal.com

Informace o recyklaci

Při likvidaci produktu musí být produkt vyzvednut a recyklován podle zákonů příslušné země, aby nedocházelo k zatěžování životního prostředí. Zbavujete-li se produktu, kontaktujte distributora nebo pobočku ve své zemi. Kontaktní adresy jsou uvedeny na následující webové stránce společnosti EIZO.

www.eizoglobal.com

Ringlussevõtu alane teave

Keskkonnakoormuse vähendamiseks tuleks kasutatud tooted kokku koguda ja võtta ringlusse vastavalt teie riigi seadustele. Kui kõrvaldate käesoleva toote, võtke palun ühendust turustaja või filiaaliga oma riigis.

Kontaktisikud on toodud EIZO veebilehel järgmisel aadressil:

www.eizoglobal.com

Újrahasznosítási információ

Jelen terméket, amikor eldobjuk, az illető ország törvényei alapján kell összegyűjteni és újrahasznosítani, hogy csökkentsük a környezet terhelését. Amikor ezt a terméket eldobja, kérjük lépjen kapcsolatba egy országon belüli forgalmazóval vagy társvállalkozással.

A kapcsolat címei az EIZO alábbi weboldalán található felsorolva:

www.eizoglobal.com

Podatki o recikliranju

Ob koncu uporabe odslužen izdelek izročite na zbirno mesto za recikliranje v skladu z okoljevarstveno zakonodajo vaše države. Prosimo, da se pri odstranjevanju izdelka obrnete na lokalnega distributerja ali podružnico.

Kontaktni naslovi so objavljeni na spodaj navedenih spletnih straneh EIZO:

www.eizoglobal.com

Informácie o recyklácii

Pri likvidácii musí byť tento výrobok recyklovaný v súlade s legislatívou vašej krajiny, aby sa znížilo zaťaženie životného prostredia. Keď sa chcete zbaviť tohto výrobku, kontaktujte prosím distribútora alebo pobočku vo vašej krajine.

Zoznam kontaktných adries je uvedený na nasledovnej webovej stránke firmy EIZO:

www.eizoglobal.com

Pārstrādes informācija

Utilizējot šo produktu, tā savākšana un pārstrāde veicama atbilstoši jūsu valsts likumdošanas prasībām attiecībā uz slodzes uz vidi samazināšanu. Lai veiktu šī produkta utilizāciju, sazinieties ar izplatītāju vai pārstāvniecību jūsu valstī. Kontaktadreses ir norādītas zemāk minētajā EIZO tīmekļa vietnē.

www.eizoglobal.com

Informacija apie gražinamąjį perdirbimą

Šalinant (išmetant) šiuos gaminius juos reikia surinkti ir perdirbti gražinamuoju būdu pagal jūsų šalies teisės aktus, siekiant sumažinti aplinkos teršimą. Kai reikia išmesti šį gaminį, kreipkitės į jūsų šalyje veikiančią gaminių pardavimo atstovybę arba jos filialą.

Kontaktiniai adresatai nurodyti EIZO interneto svetainėje.

www.eizoglobal.com

Информация относительно рециклиране

При изхвърлянето на този продукт се предлага събирането и рециклирането му съобразно законите на вашата страна за да се намали замърсяването на околната среда. Когато искате да се освободите от този продукт, моля свържете се с търговския му представител или със съответните органи отговарящи за това във вашата страна.

Данните за връзка с нас са описани на следния Интернет сайт на EIZO:

www.eizoglobal.com

Informație referitoare la reciclare

Acest produs, când debarasat, trebuie colectat și reciclat conform legislației țării respective ca să reducem sarcina mediului. Când se debarasează de acest produs, vă rugăm să contactați un distribuitor sau un afiliat al țării respective.

Adresele de contact le găsiți pe pagina de web al EIZO:

www.eizoglobal.com

معلومات عن اعادة التدوير

عند التخلص من هذا المنتج، من الضروري تجميعه واعادة تدويره وفقاً للقوانين المتبعة في بلدك لتقليل العبء المسلط على البيئة. عندما تتخلص من هذا المنتج، يرجى الاتصال بموزع أو طرف منتسب إليه في بلدك. عناوين الاتصال مدرجة في موقع ايزو EIZO ادناه على شبكة الانترنت.

www.eizoglobal.com

Gerı Dönüşüm Bilgisi

Bu ürünün, atılacağı zaman, ülkenizin çevre kirliliğinin azaltılması konusundaki mevzuatına göre toplanması ve yeniden değerlendirilmesi gerekmektedir. Ürünü atacağınız zaman lütfen ülkenizdeki bir distribütör veya ilgili kuruluşla temasa geçiniz.

İrtibat adresleri aşağıdaki EIZO web sitesinde verilmiştir.

www.eizoglobal.com

