

用户手册

ColorEdge® CG319X

色彩管理液晶显示器

感谢您购买我们的 色彩管理液晶显示器。

重要事项

请仔细阅读本“用户手册”和“预防措施”（单独卷），熟悉安全和高效使用。

- 有关显示器安装 / 连接的详情，请参照“设定指南”。
- 访问我们的网页了解包括“用户手册”在内的最新产品信息：

www.eizoglobal.com



警告声明的位置

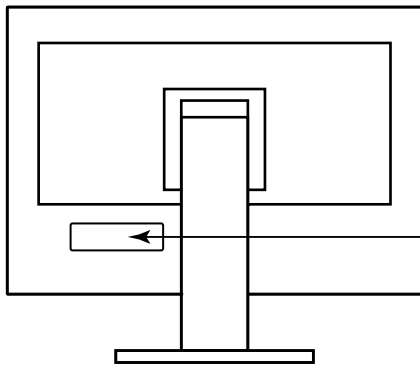

WARNING
RISK OF ELECTRIC SHOCK. DO NOT OPEN.
AVERTISSEMENT
RISQUE DE CHOC ELECTRIQUE. NE PAS OUVRIR.
WARNUNG
GEFAHR DES ELEKTRISCHEN SCHLAGES. RÜCKWAND NICHT ENTFERNEN.
警告
触电危险，请勿打开后盖。
警告
感電の恐れあり、カバーをあけないでください。
The equipment must be connected to a grounded main outlet.
L'appareil doit être relié à une prise avec terre.
Jordet stikkontakt skal benyttes når apparatet tilkobles datanett.
Apparaten skall anslutas till jordat nätuttag.
设备必须连接到接地的电源插座。
電源コードのアースは必ず接地してください。

为配合在销售目标区域使用，本产品已经过专门调整。如果产品使用地并非销售目标区域，则本产品的工作性能可能与规格说明不符。

未经EIZO Corporation事先书面许可，不得以任何形式或以任何方式（电子、机械或其它方式）复制本手册的任何部分、或者将其存放到检索系统中或进行发送。EIZO Corporation没有义务为任何已提交的材料或信息保密，除非已经依照EIZO Corporation书面接收的或口头告知的信息进行了事先商议。尽管本公司已经尽最大努力使本手册提供最新信息，但是请注意，EIZO显示器规格仍会进行变更，恕不另行通知。

有关此显示器的注意事项

关于本产品的使用

本产品适用于最看重准确再现色彩的视频制作。

为配合在销售目标区域使用，本产品已经过专门调整。如果产品使用地并非销售目标区域，则产品的工作性能可能与规格说明不符。

本产品担保仅在此手册中所描述的用途范围之内有效。

本手册中所述规格仅适用于以下配件：

- 本产品随附的电源线
- 我们指定的信号线

本产品只能与我们制造或指定的备选产品配合使用。

关于液晶面板

液晶面板采用高精技术制造而成。尽管液晶面板上可能会出现像素缺失或像素发亮，但这并非故障。有效点百分比：99.9994%或更高。

显示器的显示画面稳定前约需3分钟（通过我方的测量条件得出）。显示器的电源开启之后请等待至少3分钟，然后调节显示器。

为了防止因长期使用而导致屏幕质量降低，以及保持稳定的使用状态，应将显示器设置为较低亮度。

当显示器长期显示一个图像的情况下再次改变显示画面会出现残影。使用屏幕保护程序或省电模式避免长时间显示同样的图像。根据图像的不同，即使只显示很短的时间，也可能出现残影。若要消除这种现象，可更换图像或切断电源几个小时。

如显示器连续长时间的显示，可能出现斑点或烧灼痕迹。为了使显示器的寿命最大化，我们建议定期关闭显示器。使用显示器前部的电源按钮将其关闭。

液晶显示屏的背光灯有一定的使用寿命。根据使用模式（例如长期不间断使用），背光灯的使用寿命可能会很快耗尽，因此需要您进行更换。当显示屏变暗或开始闪烁时，请与您当地EIZO的代表联系。

切勿用力按压液晶面板或外框边缘，否则可能会导致显示故障，如干扰图案等问题。如果液晶面板表面持续受压，液晶可能会性能下降或液晶面板可能会损坏。（若显示屏上残留压痕，使显示器处于黑屏或白屏状态。此症状可能消失。）

切勿用尖锐物体刮擦或按压液晶面板，否则可能会使液晶面板受损。切勿尝试用纸巾擦拭显示屏，否则可能会留下划痕。

关于安装

如果将较冷的显示器带入室内，或者室内温度快速升高，则显示器内部和外部表面可能会产生结露。此种情况下，请勿开启显示器。等待直到结露消失，否则可能会损坏显示器。

如果您将本产品放置于涂漆桌面上，可能会有油漆因支座的橡胶材质而粘在其底部。

关于维护

建议定期清洁，以保持显示器外观清洁同时延长使用寿命。

清洁

柜子与液晶面板表面的污渍可以使用所提供的屏幕清洁剂清除。

注意

- 酒精、消毒液等化学试剂可能导致机壳或液晶面板光泽度变化、失去光泽、褪色及图像质量降低。
 - 切勿使用任何可能会损伤机壳或液晶面板表面的稀释剂、苯、蜡和研磨型清洗剂。
-

舒适地使用显示器

- 屏幕极暗或极亮可能会影响您的视力。请根据环境调节显示器的亮度。
- 长时间盯着显示器会使眼睛疲劳。每隔一小时应休息十分钟。

目录

有关此显示器的注意事项	3	第 5 章 高级调节/设置	22
清洁	4	5-1. 设置菜单的基本操作	22
舒适地使用显示器	4	5-2. 设置菜单功能	23
目录	5	● 信号	23
第 1 章 简介	6	● 色彩调整	25
1-1. 特征	6	● SelfCalibration	30
● 有助于进行视频制作的大尺寸内置		● 屏幕	31
高分辨率 4K 液晶显示器	6	● 偏好设定	35
● 支持 HDR (高动态范围) 视频	6	● 语言	37
● 用户自定义键功能	6	● 信息	37
● SelfCalibration 功能	6	第 6 章 管理员设定	38
1-2. 控制和功能	8	6-1. “管理员设定”菜单的基本操作	38
● 前面	8	6-2. “管理员设定”菜单功能	39
● 背部	9	第 7 章 故障排除	41
1-3. 更改计算机的显示设定	10	7-1. 不显示图像	41
● Windows 10	10	7-2. 成像问题	42
● Windows 8.1 / Windows 7	10	7-3. SelfCalibration 相关问题	43
● macOS	10	7-4. 其他问题	44
第 2 章 基本调节/设置	11	第 8 章 参考	45
2-1. 开关操作方法	11	8-1. 卸下底座	45
● 操作指南图标	11	8-2. 安装可选悬挂臂	46
2-2. 切换输入信号	12	8-3. 安装/拆除电缆固定器	47
2-3. 切换显示模式 (色彩模式)	12	8-4. 连接多个外部装置	49
● 显示模式	12	8-5. 利用 USB 集线器功能	50
● 色彩模式设置值	13	● 连接步骤	50
第 3 章 SelfCalibration	14	8-6. 规格	52
● SelfCalibration 功能	15	● 配件	53
3-1. 设置目标	17	附录	54
3-2. 执行	17	商标	54
● 不通过日程执行	17	许可	54
● 通过设置日程执行	17		
● 在 Standard Mode 下激活 SelfCalibration ...	17		
● 在 Calibration Mode 下激活			
SelfCalibration (CAL 模式)	18		
3-3. 确认结果	18		
第 4 章 自定义键设置	19		
4-1. 自定义键的基本操作	19		
4-2. 向自定义键分配功能	19		
● 可分配给自定义键的功能	21		

第 1 章 简介

本章介绍显示器的特征和每个控制开关的名称。

1-1. 特征

● 有助于进行视频制作的大尺寸内置高分辨率 4K 液晶显示器

- 支持 DCI 4K 分辨率 (4096 × 2160) 的 31.1 英寸宽屏显示器
支持 DCI 4K 分辨率 (4096 × 2160) 对应的数字电影标准。除了分辨率超过全高清 4 倍以上的 4K 视频外,还可同时显示多个全高清视频。
- 对于高精度色彩管理环境,通过 98% 的 DCI 宽色域显示忠实再现视频色彩。
- 内置 178° 水平和垂直宽视角 IPS 液晶面板

● 支持 HDR (高动态范围) 视频

- 符合电影和广播国际 HDR 标准
同时支持适用于流式播放和电影制作的 HDR “PQ 格式” 以及适用于广播的 HDR “Hybrid Log Gamma 格式”。“PQ 格式”符合 ITU-R BT.2100^{*1} 和 SMPTE ST2084^{*2} 国际 HDR 标准,“Hybrid Log Gamma 格式”符合 ITU-R BT.2100 国际 HDR 标准。这使得该显示器可用于对电影和广播等多种 HDR 内容的创建。
^{*1} ITU-R 全称为国际电信联盟无线电通信部门。
^{*2} SMPTE 全称为电影电视工程师学会。
- 内置色彩模式功能
再现符合 ITU-R BT.2100 以及其他标准的色温、伽玛和色域。
请参见 [“色彩模式” \(第 25 页\)](#)。

● 用户自定义键功能

- 可通过将常用功能分配给显示器前面开关来提高工作效率。可分配给自定义键的功能如下所示:
 - 输入范围
 - 放大
 - BT.709 色域外警告
 - 亮度警告
 - 安全区域标记
 - 长宽比标记
 - 前一种色彩模式
 - 信息请参见 [“第 4 章 自定义键设置” \(第 19 页\)](#)。

● SelfCalibration 功能

- 显示器中装有内置校准传感器,因此可利用 SelfCalibration 功能自行校准。事先设定校准目标与执行日程,校准传感器就会自动操作并定期校准显示器。本功能可结合色彩管理软件 “ColorNavigator 6” 或 “ColorNavigator NX” 使用,以校准显示器特性并生成色彩配置文件。
可通过软件 (ColorNavigator 6 或 ColorNavigator NX) 或显示器的设置菜单,设置校准目标和执行日程。
可通过显示器的色彩菜单确认 SelfCalibration 调整的结果。
请参见 [“第 3 章 SelfCalibration” \(第 14 页\)](#)。

注意

在使用内置校准传感器时请注意以下几点。



请勿触摸内置校准传感器。

这可能降低内置校准传感器的测量精度，或导致伤害或设备损坏。

注意

- 高温或高湿度环境可能会影响内置校准传感器的测量精度。
避免在阳光直射处存放或使用传感器。
 - 由于内置校准传感器的测量结果可能会受影响，因此请确保进入内置校准传感器的接收器部分的环境光线的量不会在测量时大幅变化。
 - 建议使用显示器遮光罩。
 - 测量时，不要使面部或任何物体靠近显示器，不要看向传感器。
 - 将显示器放置在外部光线不会直接射入传感器的环境中。
-
-

1-2. 控制和功能

● 前面

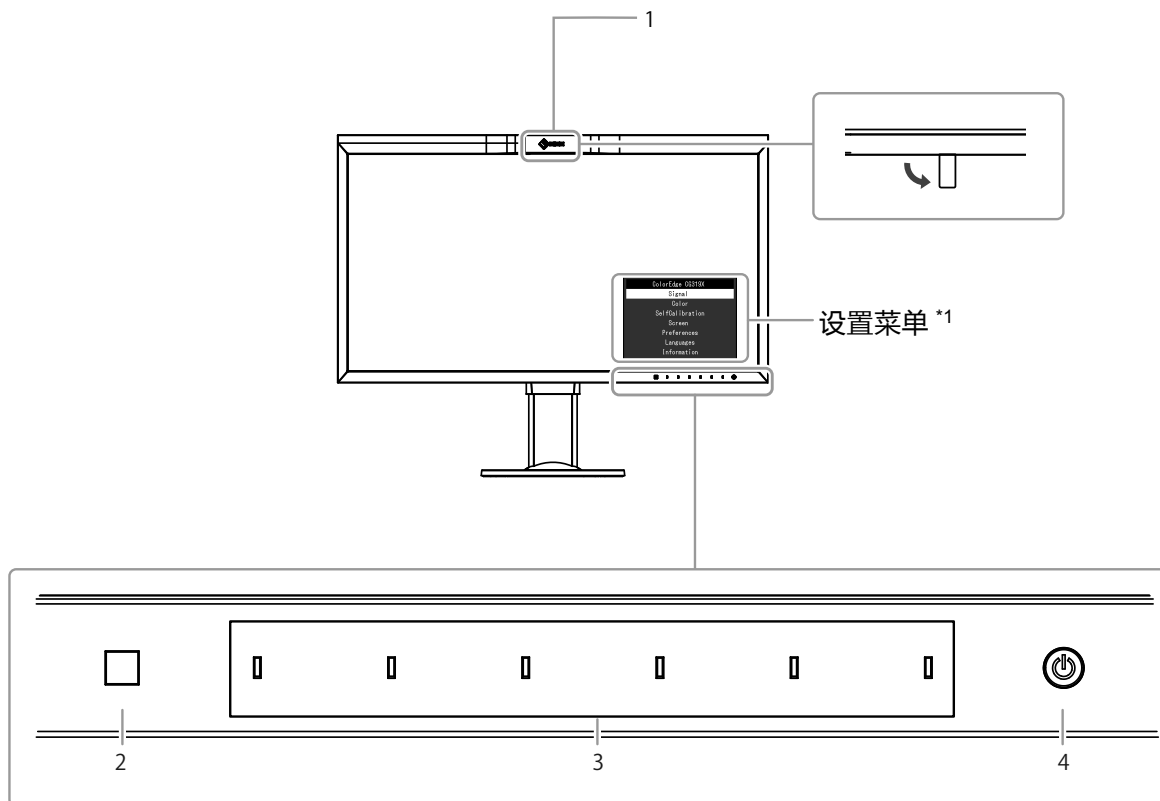

1. 内置校准传感器	执行显示器的校准。(SelfCalibration功能)
2. 环境光线传感器	测量环境光线。
3. 操作开关	显示菜单。依照操作指南操作开关。 触摸本开关以显示相应菜单。 打开电源后开关指示灯将点亮为白色。
4. 电源开关	打开或关闭电源。 触摸开关以打开电源。 打开电源后开关指示灯将亮起。指示灯颜色依据显示器的操作状态而异。 白 : 正常操作模式 橙色 : 省电模式 熄灭 : 关闭电源

*1 请参见“5-1. 设置菜单的基本操作”(第 22 页),了解有关如何使用设置菜单的详细信息。

● 背部

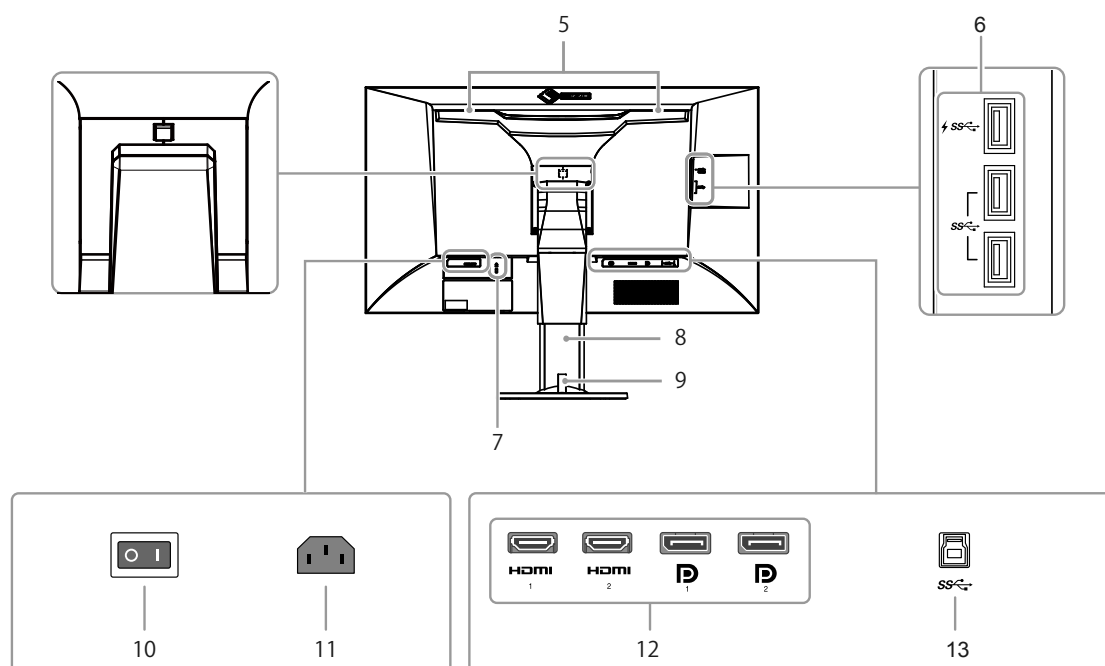

5. 运输把手	该把手用于产品运输。 注意 • 抓住把手的同时紧紧握持住显示器底部,小心运输显示器,以免掉落。请勿握住显示器前面的传感器部分。
6. USB 下游端口	连接外部 USB 装置。 ⚡ USB-C 端口支持快速再充电。
7. 安全锁插槽	符合 Kensington 防盗锁安全系统。
8. 底座^{*2}	调节显示器的高度和角度(倾斜和旋转)。
9. 电缆固定器	固定显示器电缆。
10. 主电源开关	接通或关闭主电源。 : 打开 ○ : 关闭
11. 电源连接器	连接电源线。
12. 输入信号连接器	显示器后部按从左至右顺序布置有下列输入连接器。 HDMI 连接器 1 HDMI 连接器 2 DisplayPort 连接器 1 DisplayPort 连接器 2
13. USB 上游端口	在使用需要连接 USB 的软件或使用 USB 集线器功能时连接 USB 电缆。

*2 通过卸下底座部分,可安装可选悬挂臂(或可选底座)。

1-3. 更改计算机的显示设定

将显示器连接到计算机后，如果无法正常显示，请按下列步骤在计算机上更改显示设定。

● Windows 10

1. 用鼠标右键单击桌面上的任意地方（图标除外）。将出现菜单。
2. 在显示的菜单上选择“显示设置”。将出现“设置”画面。
3. 如有多台显示器（包括笔记本电脑屏幕）与计算机连接，在“多显示器”菜单中选择“扩展这些显示器”，并在确认画面中点击“保留更改”。在更改该设定之后，从“选择并重新排列多个显示器”菜单中选择一个显示器。
4. 从“多显示器”菜单中选择“使之成为我的主显示器”选项。显示器即可正常显示图像。
5. 确认已在“分辨率”菜单中设定显示器的推荐分辨率。（该分辨率后面显示“（推荐）”。）
6. 如要更改文本和图标的大小，根据个人偏好从缩放比例菜单中选择一个缩放比例。
7. 在更改该设定后，如果显示提示用户退出的信息，退出后再登录。

● Windows 8.1 / Windows 7

* 针对Windows 8.1，在“开始”屏幕中点击“桌面”磁贴显示桌面。

1. 用鼠标右键单击桌面上的任意地方（图标除外）。将出现菜单。
2. 在显示的菜单上，单击“屏幕分辨率”。将出现设定画面。
3. 如有多台显示器（包括笔记本电脑屏幕）与计算机连接，在“多显示器”菜单中选择“扩展这些显示器”，并点击“应用”。点击确认画面中的“保留更改”。
4. 在“显示器”菜单中选择一个显示器，然后选择“使之成为我的主显示器”选项并点击“应用”。显示器即可正常显示图像。
5. 确认已在“分辨率”菜单中设定显示器的推荐分辨率。（该分辨率后面显示“（推荐）”。）
6. 如要更改文本和图标的大小，点击“放大或缩小文本和其他项目”，根据个人偏好在设定画面中选择一个尺寸，然后点击“应用”。
7. 在更改该设定后，如果显示提示用户退出或注销的信息，退出或注销后再登录。

● macOS

1. 在Apple菜单上选择“系统偏好设置”。
2. 显示“系统偏好设置”面板后，选取“显示器”。
3. 如有多台显示器（包括笔记本电脑屏幕）与计算机连接，确保未选中“排列”标签页中的“镜像显示器”复选框。如果已选，则取消勾选。
4. 选择“显示器”标签页，并确认“分辨率”选择了“显示器默认”。如果未选择，则进行点选。适当的分辨率即已适用到显示器。关闭“系统偏好设置”面板。如有多台显示器（包括笔记本电脑屏幕）与计算机连接，各显示器的“显示器”上配置这些设定。
5. 如要根据个人偏好选择分辨率，可选择“缩放”并选择一个分辨率（从列表或图标中），然后关闭该面板。

第 2 章 基本调节/设置

本章介绍通过触按显示器前面的开关可以设置的基本功能。

有关使用设置菜单进行高级调节和设置程序,请参见“第 5 章 高级调节/设置”(第 22 页)。

2-1. 开关操作方法

1. 显示操作指南

1. 触按任何开关(除  以外)。屏幕上将显示操作指南。



2. 设置

1. 触按开关以进行设置。出现设置菜单。
2. 使用开关调节/设置已选项目,然后选择  进行确认。

3. 退出

1. 选择  退出菜单。
2. 如果没有出现菜单,操作指南将于没有开关操作后的几秒内自动消失。

注

- 指南内容将因所选的菜单或状态而异。

● 操作指南图标

图标	说明
	切换输入信号。
	切换色彩模式。
	执行分配给自定义键 1 的功能。
	执行分配给自定义键 2 的功能。
	显示设置菜单。
	返回上一屏幕。
   	移动光标。
	执行所选操作。
	打开或关闭显示器电源。

2-2. 切换输入信号

当显示器拥有多个信号输入端子时,可变更屏幕显示信号。

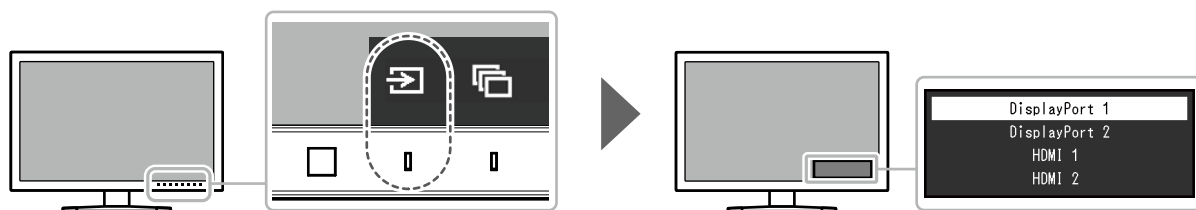

2-3. 切换显示模式 (色彩模式)

该功能允许根据显示器的用途轻松选择显示模式。

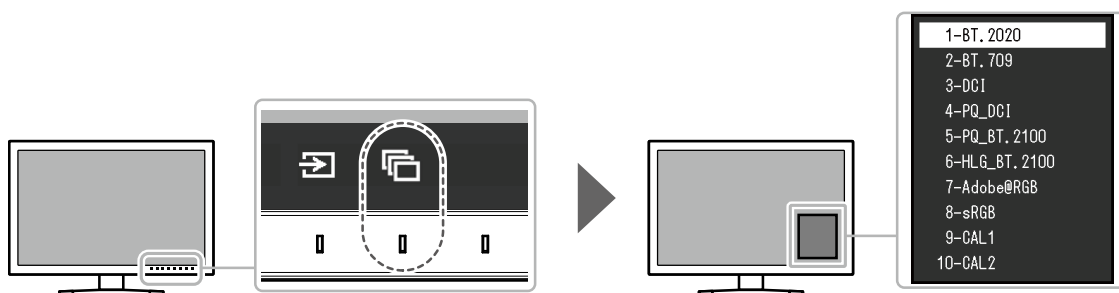

● 显示模式

色彩模式	用途
标准模式	使用显示器的设置菜单调节色彩。
BT.2020	请参见“色彩模式设置值”(第 13 页),了解每个色彩模式的详细设置值。
BT.709	
DCI	
PQ_DCI	
PQ_BT.2100	
HLG_BT.2100	
Adobe®RGB	
sRGB	
Calibration Mode (CAL 模式)	使用显示器的 SelfCalibration 功能或色彩管理软件“ColorNavigator 6”或“ColorNavigator NX”调节显示器的色彩。
CAL1	显示通过 SelfCalibration、ColorNavigator 6 或 ColorNavigator NX 调节的屏幕。
CAL2	

● 色彩模式设置值

-: 无法更改

项目		色彩模式										
		BT.2020	BT.709	DCI	PQ_ DCI	PQ_ BT.2100	HLG_ BT.2100	Adobe® RGB	sRGB	CAL1 / CAL2		
亮度 (cd/m ²)		100	100	48	300	300	300	120	120	-		
色温		D65	D65	D65	D65	D65	D65	D65	D65	-		
伽玛 (EOTF)		2.4	2.4	2.6	PQ	PQ	HLG	2.2	sRGB	-		
PQ / HLG 裁切 (cd/m ²)		-	-	-	1000	1000	关闭	-	-	-		
HLG 系统伽玛		-	-	-	-	-	1.2	-	-	-		
色域		BT.2020	BT.709	DCI	DCI	BT.2020	BT.2020	Adobe® RGB	sRGB	-		
高级 设定	色调	0	0	0	0	0	0	0	0	-		
	饱和度	0	0	0	0	0	0	0	0	-		
	色域裁切	开启	关闭	关闭	关闭	开启	开启	关闭	关闭	-		
	XYZ 格式	-	-	关闭	关闭	-	-	-	-	-		
	增益	红	根据色温计算								-	
		绿	根据色温计算								-	
		蓝	根据色温计算								-	
	黑阶	红	0	0	0	0	0	0	0	0	-	
		绿	0	0	0	0	0	0	0	0	-	
		蓝	0	0	0	0	0	0	0	0	-	
	六色	洋红	色调	0	0	0	0	0	0	0	0	-
			饱和度	0	0	0	0	0	0	0	0	-
			明度	0	0	0	0	0	0	0	0	-
		红	色调	0	0	0	0	0	0	0	0	-
			饱和度	0	0	0	0	0	0	0	0	-
			明度	0	0	0	0	0	0	0	0	-
		黄	色调	0	0	0	0	0	0	0	0	-
			饱和度	0	0	0	0	0	0	0	0	-
			明度	0	0	0	0	0	0	0	0	-
		绿	色调	0	0	0	0	0	0	0	0	-
饱和度			0	0	0	0	0	0	0	0	-	
明度			0	0	0	0	0	0	0	0	-	
青		色调	0	0	0	0	0	0	0	0	-	
		饱和度	0	0	0	0	0	0	0	0	-	
		明度	0	0	0	0	0	0	0	0	-	
蓝		色调	0	0	0	0	0	0	0	0	-	
		饱和度	0	0	0	0	0	0	0	0	-	
		明度	0	0	0	0	0	0	0	0	-	

注

- 通过 ColorNavigator 6 或 ColorNavigator NX 设置 CAL1 / CAL2。这些设置无法在显示器的设置菜单中进行更改。
- 可为每个输入信号设置色彩模式。
- 请参见“色彩调整” (第 25 页), 了解每个项目的相关详情。
- 您可以禁用特定的色彩模式选项。有关更多信息, 请参见“模式略过” (第 36 页)。

第 3 章 SelfCalibration

本产品配备内置校准传感器。事先设定校准目标与执行日程，校准传感器就会自动操作并定期校准显示器。这一自动校准功能被称之为 "SelfCalibration"。

SelfCalibration 的调节内容将因执行的色彩模式而异。

- Calibration Mode (CAL 模式: CAL1 / CAL2) :
 - 在显示器上进行 SelfCalibration 时, 校准显示器以匹配设定目标。
 - 使用 ColorNavigator 6 或 ColorNavigator NX 时, 组合使用一台测量设备来维持显示器的已校准状态。
- Standard Mode (除 CAL1 / CAL2 之外的色彩模式) : 显示器的色彩再现色域获得更新, 而且 Standard Mode 中的各种显示模式进行以下调节:
 - 调节色温使其尽可能接近指定值。
 - 调节色域值使其尽可能接近各个指定值。
 - 亮度信息获得更新。

注

- 在打开显示器后将执行 SelfCalibration 30 分钟。
- 在无外部装置信号输入时, 也可以执行 SelfCalibration。
- 建议执行 SelfCalibration, 以保留通过 ColorNavigator 6 或 ColorNavigator NX 设置的调节内容。
- 由于使用显示器时亮度和色度有所变化, 因此建议定期校准显示器。
- 内置校准传感器的测量结果可以与您想用作参考的外部测量装置的测量结果相关联。有关详细信息, 请参照 ColorNavigator 6 或 ColorNavigator NX 的用户手册。

可通过 ColorNavigator 6 或 ColorNavigator NX 或显示器的设置菜单, 设置校准目标和执行日程。

您可以从本公司网站下载 ColorNavigator 6 或 ColorNavigator NX 软件和用户手册:

www.eizoglobal.com

注

- 使用本软件时, 必须使用随附的 USB 电缆连接 PC 与显示器。
 - 有关 USB 电缆连接的详细信息, 请参见 "连接步骤" (第 50 页)。
 - 使用该软件时, 切勿操作显示器前面的电源开关或操作开关。
-

● SelfCalibration 功能

对“SelfCalibration”进行详细的设置。

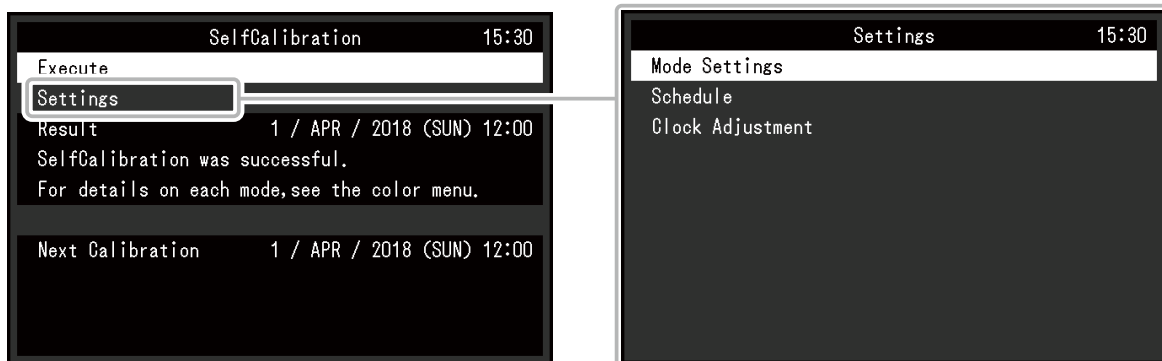

功能		可调范围	说明	
执行		-	可以忽视日程手动执行SelfCalibration。 注 • 选择“执行”后,预热(显示器的电源打开后,需要在其显示稳定前等候一段时间)可能会在内置校准传感器出来之前执行。	
设定	模式设定	Standard Mode	开启 关闭	在Standard Mode下切换启用/禁用SelfCalibration功能。
		Calibration Mode	CAL1 CAL2	开启 关闭
	日程	开始时间	节能 立即 应用程序 关闭	选择达到日程中设置的时间后执行SelfCalibration的计时。 • “节能” 要在以下任何条件下执行。 - 显示器处于“节能”模式,或电源在设置时间关闭时。 - 当在日程中的设置时间过去后,显示器将切换为节能模式或关闭电源。 • “立即” 于设置的时间立即执行SelfCalibration。 • “应用程序” 根据通过ColorNavigator Network设置的计时执行SelfCalibratio。有关ColorNavigator Network的详细信息,请参照我们的网站(www.eizoglobal.com)。 • “关闭” SelfCalibration未执行。
	频率	每天 每周 每月 每季 每半年 每年 使用时间	选择SelfCalibration执行周期。	

功能		可调范围	说明
设定	日程	计时	<p>1月/4月/7月/10月 2月/5月/8月/11月 3月/6月/9月/12月 1月/7月 2月/8月 3月/9月 4月/10月 5月/11月 6月/12月 1月至12月 每50小时至 每500小时</p> <p>当执行周期为“每季”、“每半年”、“每年”或“使用时间”时,请选择执行 SelfCalibration 的时间。</p> <p>设置范围将因执行周期的设置而异。</p> <ul style="list-style-type: none"> “每季”： 1月/4月/7月/10月, 2月/5月/8月/11月, 3月/6月/9月/12月 “每半年”： 1月/7月, 2月/8月, 3月/9月, 4月/10月, 5月/11月, 6月/12月 “每年”： 1月至12月 “使用时间”： 每50小时至每500小时
		周	<p>第1周至第5周</p> <p>当执行周期为“每月”、“每季”、“每半年”或“每年”时,请选择 SelfCalibration 的执行周。</p> <p>注</p> <ul style="list-style-type: none"> 当未在所选的周内为“日”选择具体的某一天时,执行所在的那一周将如下所示: - 当所选的执行周为“第1周”时: 第2周 - 当所选的执行周为“第5周”时: 第4周
		日	<p>星期日至星期六</p> <p>当执行周期为“每周”、“每月”、“每季”、“每半年”或“每年”时,请选择 SelfCalibration 的执行日。</p>
		时间	<p>0:00 至 23:55</p> <p>当执行周期为“每天”、“每周”、“每月”、“每季”、“每半年”或“每年”时,请选择 SelfCalibration 的执行时间。</p>
	时钟调整	-	<p>设置显示器的日期和时间。</p> <p>注</p> <ul style="list-style-type: none"> 未设定时钟时将不会应用日程。 如果主电源断开太长时间,则可能需要重设时钟。 启动 ColorNavigator 6 或 ColorNavigator NX 后,将自动设置日期和时间。
	结果	-	显示 SelfCalibration 的执行结果。
	下一次校准	-	显示下一次 SelfCalibration 的执行日期。

3-1. 设置目标

设置 Calibration Mode 的校准对象。您可通过 ColorNavigator 6 或 ColorNavigator NX 设置或直接在显示器上设置目标。

直接使用显示器时,在“颜色”菜单中设置以下功能。

- “色彩模式”
选择您想要设置目标的色彩模式 (CAL 模式: CAL1 / CAL2)。
- “目标设定”
设置 SelfCalibration 的校准目标。

3-2. 执行

可通过设置日程执行 SelfCalibration,也可不通过日程执行。

您可通过 ColorNavigator 6 或 ColorNavigator NX 设置或直接在显示器上设置日程。

通过在显示器上设置日程执行 SelfCalibration 时,设置日程的方法因色彩模式 (Standard Mode 或 Calibration Mode) 类型而异。

注意

- 在执行 SelfCalibration 的过程中,从外部设备输入的视频信号发生变化 (信号消失或在无信号状态下输入信号等情况) 时, SelfCalibration 将被自动取消。

● 不通过日程执行

手动执行 SelfCalibration。

执行 SelfCalibration 的方法有如下2种:

- 从“SelfCalibration”菜单执行。
在“SelfCalibration”菜单中选择“执行”。
“SelfCalibration”菜单中的“设定” - “模式设定”为“开启”时, SelfCalibration 在所有色彩模式中执行。
- 从“颜色”菜单执行
在“颜色”菜单的“色彩模式”中,选择您想要执行的色彩模式 (CAL 模式: CAL1 / CAL2), 并选择“执行校准”。
执行所显示色彩模式的 SelfCalibration。

● 通过设置日程执行

设置 SelfCalibration 的校准日程。

在“SelfCalibration”菜单的“设定”中,设置 SelfCalibration 的校准日程和显示器日期、时间。

注意

- 如果计划中的 SelfCalibration 被自动取消,在取消至少1个小时后显示器切换至省电模式时,或通过  关闭显示器时重新执行。 SelfCalibration 也可以不通过日程执行。

● 在 Standard Mode 下激活 SelfCalibration

在 Standard Mode 下执行 SelfCalibration。

在“SelfCalibration”菜单的“设定”中,设置以下功能:

- “模式设定”
将“Standard Mode”设为“开启”。

● 在Calibration Mode下激活 SelfCalibration (CAL 模式)

在Calibration Mode (CAL 模式)下执行 SelfCalibration。

在“SelfCalibration”菜单的“设定”中,设置以下功能:

- “模式设定”
选择“Calibration Mode”。
- “Calibration Mode”
选择您想要执行的色彩模式 (CAL 模式: CAL1 / CAL2),并设为“开启”。

3-3. 确认结果

通过显示器确认SelfCalibration的校准结果。

在“颜色”菜单中设置下列功能:

- “色彩模式”
选择您想要确认结果 (CAL 模式: CAL1 / CAL2)的色彩模式。
- “结果”
确认SelfCalibration的校准结果。

第 4 章 自定义键设置

您可以将功能分配给自定义键,以方便地启动指定功能。
本章介绍如何操作自定义键以及如何为自定义键分配功能。





4-1. 自定义键的基本操作

1. 显示操作指南

1. 触按任何开关(除  以外)。
出现操作指南。



2. 执行

1. 选择  或 。
执行分配给  或  的功能。

注

• 如果您触摸的自定义键上未分配任何功能,将出现用于向该自定义键分配功能的菜单。

4-2. 向自定义键分配功能

1. 显示操作指南

1. 触按任何开关(除  以外)。
出现操作指南。

2. 设置

1. 选择 。
出现设置菜单。



2. 使用 **▲ ▼** 选择“偏好设定”，然后选择 **▼**。
出现偏好设定菜单。

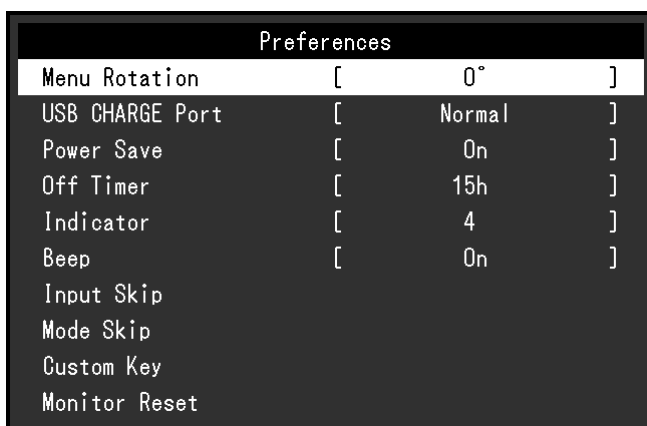

3. 使用 **▲ ▼** 选择“自定义键”，然后选择 **▼**。
出现自定义键菜单。



4. 使用 **▲ ▼** 选择您想分配功能的自定义键，然后选择 **▼**。
出现用于分配功能的菜单。



5. 使用 **▲ ▼** 选择您想分配的功能，然后选择 **▼**。
该功能随即分配给自定义键。

3. 退出

1. 按 **×** 若干次。
退出设置菜单。

● 可分配给自定义键的功能

功能	说明
关闭	触摸时也禁用自定义键。
输入范围	设置输入范围功能。更多信息,请参见第 24 页。
放大	设置放大功能。更多信息,请参见第 32 页。
BT.709 色域外警告	设置 BT.709 色域外警告功能。有关更多信息,请参见第 33 页。
亮度警告	设置亮度警告功能。更多信息,请参见第 33 页。
安全区域标记	设置安全区域标记功能。更多信息,请参见第 34 页。
长宽比标记	设置长宽比标记功能。更多信息,请参见第 34 页。
前一种色彩模式	您可以返回上一色彩模式。这便于检查两种色彩模式之间的差异。
信息	<p>您可以查看输入信号信息和色彩信息。</p> <p>例如:</p> <div style="display: flex; justify-content: space-around;"><div style="border: 1px solid black; padding: 5px; background-color: #333; color: #eee; width: 45%;"><p style="text-align: center; margin: 0;">Information</p><p>Signal</p><p>Input Color Format Auto (YUV 4:2:2)</p><p>Input Range Auto (Limited)</p><p>Signal Information</p><p>HDMI 1</p><p>4096 X 2160 60.00 Hz</p><p>Limited Range</p><p>YCbCr4:2:2</p><p>BT.709</p><p>Hybrid Log Gamma</p></div><div style="border: 1px solid black; padding: 5px; background-color: #333; color: #eee; width: 45%;"><p style="text-align: center; margin: 0;">Information (2/2)</p><p>Color</p><p>Color Mode BT.2020</p><p>Brightness 100cd/m2</p><p>Temperature 6500K</p><p>Gamma (EOTF) 2.2</p><p>PQ / HLG Clipping -</p><p>HLG System Gamma -</p><p>Color Gamut BT.2020</p></div></div> <p>注</p> <ul style="list-style-type: none">• 您可以检查设置菜单上“信息”(第 37 页)下的显示器信息。
PQ / HLG 裁切	设置 PQ / HLG 裁切功能。有关更多信息,请参见第 26 页。

第 5 章 高级调节/设置

本章说明使用设置菜单对显示器进行高级调节和设置的程序。有关通过显示器前面的开关设置基本功能,请参见“第 2 章 基本调节/设置”(第 11 页)。

5-1. 设置菜单的基本操作

1. 菜单显示



1. 触按任何开关(除  以外)。出现操作指南。



2. 选择 。出现设置菜单。



2. 调节/设置

1. 使用   选择要调节/设置的菜单,然后选择 。出现子菜单。

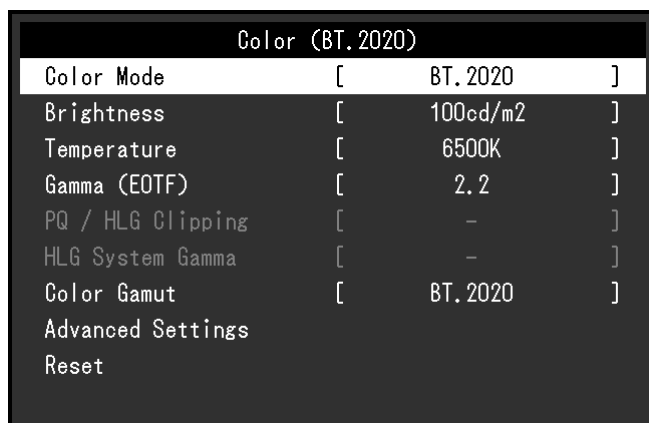

2. 使用 **▲ ▼** 选择要调节/设置的项目, 然后按 **▼**。
出现调节/设置菜单。



3. 使用 **< >** 调节/设置已选项目, 然后选择 **▼**。
出现子菜单。
在调节/设置过程中选择 **✕** 可取消调节/设置并恢复变更前的状态。

3. 退出

1. 选择 **✕**。
出现设置菜单。
2. 选择 **✕**。
退出设置菜单。

注

• 指南内容将因所选的菜单或状态而异。

5-2. 设置菜单功能

● 信号

信号设置用于针对输入信号配置高级设定, 例如屏幕显示尺寸和色彩格式。

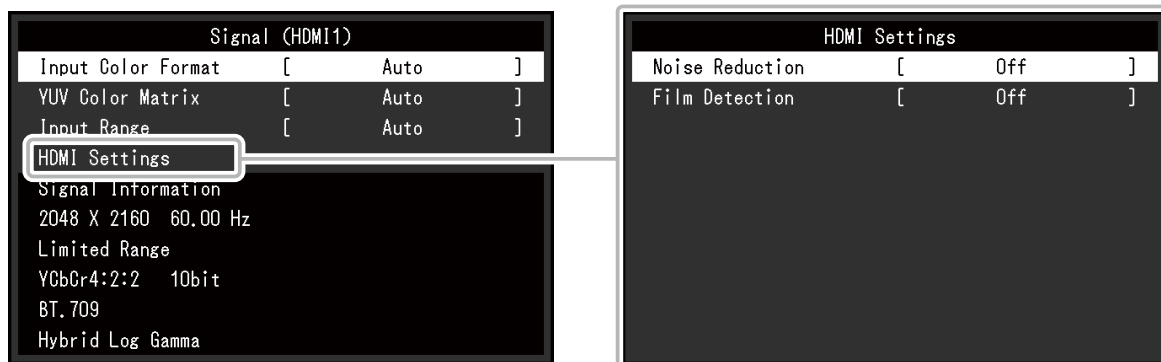

功能	可调范围	说明
输入色彩格式	自动 YUV*1 YUV 4:2:2*2 YUV 4:4:4*2 RGB	输入信号的色彩空间可以指定。 如果色彩显示不正确, 可尝试更改该设置。 输入 YUV 4:2:0 时, 选择“自动”。

*1 仅在 DisplayPort 输入期间才会启用

*2 仅在 HDMI 输入期间才会启用

功能		可调范围	说明
YUV色彩矩阵		自动 BT.601 BT.709 BT.2020	选择输入信号的 YUV 格式。如果出现色阶崩溃或其他因输入信号问题而导致的屏幕显示不正常的情况,请使用该设置。
输入范围		自动 全部 有限 (109 % 白色) 有限	根据外部设备的不同,将可能限制输出至显示器的视频信号的黑白电平。如果显示器上显示的信号受到限制,则黑色会淡一些,白色会暗一些,对比度将会降低。该类信号的亮度范围可以进行扩展以匹配显示器的实际对比度。 <ul style="list-style-type: none"> “自动” 显示器可自动确认输入信号的亮度范围并适当显示图像。 “全部” 输入信号的亮度范围无法扩展。 “有限 (109 % 白色)” 输入信号的显示亮度范围可从 16 – 254 (10 位: 64 - 1019) 扩展至 0 – 255 (10 位: 0 - 1023)。 “有限” 输入信号的显示亮度范围可从 16 – 235 (10 位: 64 - 940) 扩展至 0 – 255 (10 位: 0 - 1023)。
HDMI 设置	降噪	开启 关闭	降低图像中较暗区域的小干扰。使用该功能降低图像干扰和粗糙。 <p>注</p> <ul style="list-style-type: none"> 仅在在有 HDMI 输入时才能对此进行设置。 使用降噪功能可能有损精细图像的画质。
	影像检测	开启 关闭	显示隔行信号时,可以选择显示方式。对于视频、CG、动画等,将自动监测 24 fps 或 30 fps 信号,并显示最佳图像。 <p>注</p> <ul style="list-style-type: none"> 仅在在有 HDMI 输入时才能对此进行设置。 仅当输入信号为 1080i 信号时,才会启用“影像检测”。 如果“影像检测”设置为“开启”时视频显示不正常,将设置改为“关闭”。
信号信息		-	您可以检查输入信号的信息。 显示以下信息: <ul style="list-style-type: none"> 分辨率 垂直扫描频率 输入范围 色彩格式 色彩深度 比色法 EOTF <p>注意</p> <ul style="list-style-type: none"> HDMI输入期间,“信号信息”上显示“SMPTE170M/ BT.709”时,可能无法正常显示输出设备输出的信号。在这种情况下,请尝试更改输出设备的设置或使用 DisplayPort输入重新连接该设备。

● 色彩调整

设置的详细信息将因所选的色彩模式而异。

当色彩模式为Standard Mode时 (BT.2020 / BT.709 / DCI / PQ DCI / PQ_BT.2100 / HLG_BT.2100 / Adobe® RGB / sRGB)

每种色彩模式设置状态均可依据个人偏好进行调节。

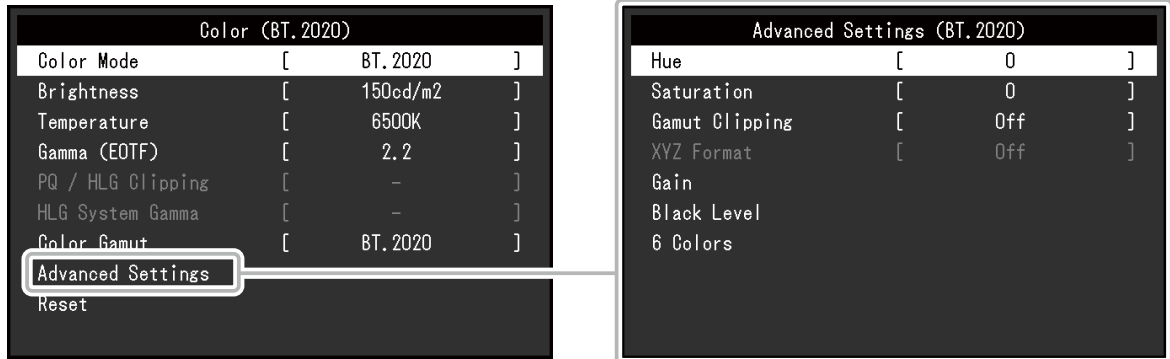

注意

- 同样的图像在不同显示器上的色彩表现会有不同,这是由显示器之间的差异造成的。在多个显示器上进行色彩匹配时,肉眼进行色彩微调。

注

- 以“cd/m²”、“K”和“%”为单位显示的值仅供参考。

功能	可调范围	说明
色彩模式	BT.2020 BT.709 DCI PQ_DCI PQ_BT.2100 HLG_BT.2100 Adobe® RGB sRGB CAL1 CAL2	根据显示器的应用切换至所需的模式。 注 • 有关如何切换各个模式的更多信息,请参见“ 2-3. 切换显示模式(色彩模式) ”(第12页)。 • 有关“CAL1 / CAL2”,请参见第28页。
亮度	40 cd/m ² 至 350 cd/m ²	改变背光(光源来自液晶背板)亮度可以调节屏幕亮度。 注 • 如果选择的值无法设置,该值将以洋红色显示。此种情况下,请更改该值。

功能	可调范围	说明
色温	本地 4000 K 至 10000 K D50 D65 DCI 用户	色温可以调节。 色温用于表示“白色”的色度。色温值以开氏温标“K”表示。 屏幕色彩在低色温时偏红,在高色温时偏蓝,就像火焰的温度一样。 以 100 K 为单位指定色温,或选择一个标准名称。 注 <ul style="list-style-type: none"> • 当您选择“本地”时,便会显示液晶面板的原始色彩(增益:每种 RGB 为 100%)。 • “增益”允许您执行更高级的调节。当增益变更后,色温将变为“用户”。 • 为每个色温设置值设置一个增益预设值。
伽玛 (EOTF)	1.6 至 2.7 sRGB EBU(2.35) PQ HLG	调节伽玛值。 显示器亮度将因输入信号而异,但变化率与输入信号并不构成简单的比例关系。为在输入信号与显示器亮度之间保持平衡而执行控制的过程即称为“伽玛修正”。 设置伽玛或选择一个标准名称。 注 <ul style="list-style-type: none"> • 如果您选择“HLG”,则必须设置“HLG 系统伽玛”。
PQ / HLG 裁切	(伽玛 (EOTF): PQ) 300 cd/m ² 500 cd/m ² 1000 cd/m ² 4000 cd/m ² 关闭 (伽玛 (EOTF): HLG) 开启 关闭	<ul style="list-style-type: none"> • 如果为“伽玛 (EOTF)”选择了“PQ”,亮度大于或等于此处所设值的区域在该设置值(为输入到显示器的信号而设)时以裁切形式显示。 • 如果为“伽玛 (EOTF)”选择了“HLG”,请设置开启/关闭裁切。如果在亮度设置为 300 cd/m² 时选择“开启”,任何超出 300 cd/m² 的部分都将被裁切。 注 <ul style="list-style-type: none"> • 可以在为“伽玛 (EOTF)”指定了“PQ”或“HLG”时对此进行设置。 • 您可以检查发生了裁切的区域。更多信息,请参见“亮度警告”(第 33 页)。
HLG 系统伽玛	1.0 至 1.5	调节输入显示器的 HLG 信号的系统伽玛值。 注 <ul style="list-style-type: none"> • 可以在为“伽玛 (EOTF)”指定了“HLG”时对此进行设置。
色域	本地 Adobe®RGB sRGB EBU BT.709 BT.2020 SMPTE-C DCI	选择色彩再现区域(色域)。 “色域”是指可以表示的色彩范围。已定义多个标准。 注 <ul style="list-style-type: none"> • 选择“本地”,将显示显示器的原始色域。 • 在已定义色域中显示显示器的可显示范围之外的颜色的方法可以进行设置。更多信息,请参见“色域裁切”(第 27 页)。

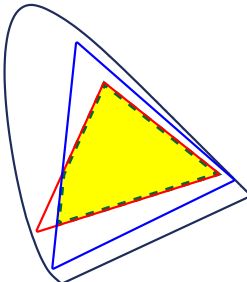
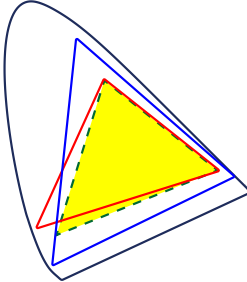
	功能	可调范围	说明
高级 设定	色调	-100 至 100	色调可以调节。 注 • 使用该功能可能导致显示器无法显示某些色阶。
	饱和度	-100 至 100	饱和度可以调节。 注 • 使用该功能可能导致显示器无法显示某些色阶。 • 最小值 (-100) 时, 使屏幕变成单色。
	色域裁切	开启 关闭	<p>在指定色域中根据“色域”(第 26 页) 显示显示器的可显示范围之外的颜色的方法可以进行设置。</p> <ul style="list-style-type: none"> “开启” 显示器上可显示的颜色范围将根据标准进行精确的显示。超出可显示范围之外的颜色将变得饱和。  <ul style="list-style-type: none"> “关闭” 显示色彩时, 色阶优先于色准。标准中定义的色域顶点移动到显示器可显示的范围。这样显示器可显示的最接近的色彩便可显示。  <p>— — — 显示器可显示的色域 — — — 标准定义色域 - - - 屏幕显示的色域</p> <p>注 • 上图所示为概念图, 并不反映显示器的真实色域。 • 如在“色域”(第 26 页) 选择了“本地”, 那么就可禁用此设置。</p>
	XYZ 格式	开启 关闭	<p>如果此功能设置为“开启”, 则可以在显示器上显示数字电影的 XYZ 信号。</p> <p>注</p> <ul style="list-style-type: none"> • 仅当“色域”(第 26 页) 设置为“DCI” 时, 才能对此进行设置。 • 如果您选择“开启”, 将无法设置“色域”。
增益	0 % 至 100 %	<p>构成色彩的红、绿、蓝的亮度称为增益。可通过调整增益更改“白色”的色度。</p> <p>注</p> <ul style="list-style-type: none"> • 使用该功能可能导致显示器无法显示某些色阶。 • 增益值随着色温而变化。 • 当增益变更后, 色温将变为“用户”。 	

功能		可调范围	说明
高级设定	黑阶	0 至 1500	您可以通过调节红色、绿色和蓝色的黑阶来调节黑色的亮度和色度。显示黑色测试图案或背景并调节黑阶。
	6色	-100 至 100	洋红、红、黄、绿、青和蓝均可调节色调、饱和度和明度(亮度)。
复原		-	复原任何色彩调节值,将当前选定的色彩模式恢复为默认设置。

当色彩模式为Calibration Mode (CAL 模式: CAL1 / CAL2)

可切换色彩模式,设置SelfCalibration的目标并执行校准。

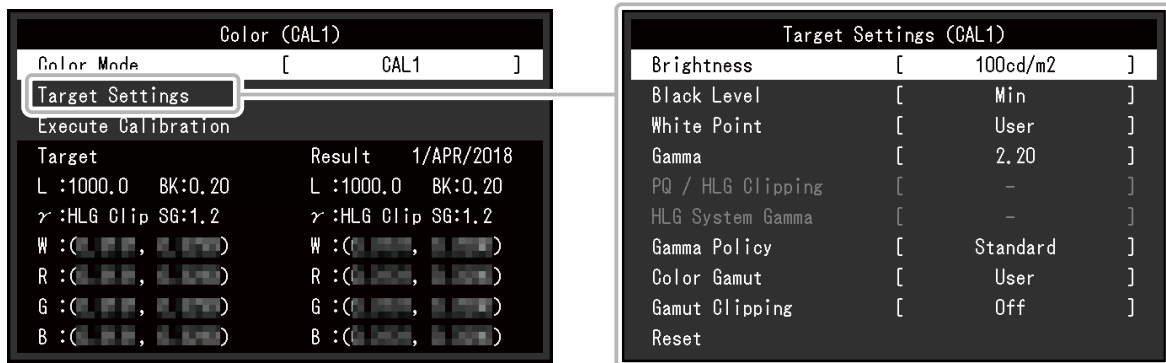

功能	可调范围	说明
色彩模式	BT.2020 BT.709 DCI PQ_DCI PQ_BT.2100 HLG_BT.2100 Adobe® RGB sRGB CAL1 CAL2	根据显示器的应用切换至所需的模式。 注 • 有关如何切换各个模式的更多信息,请参见“2-3. 切换显示模式(色彩模式)”(第 12 页)。 • 有关“BT.2020 / BT.709 / DCI / PQ_DCI / PQ_BT.2100 / HLG_BT.2100 / Adobe® RGB / sRGB”,请参见第 25 页。

功能		可调范围	说明	
目标设定	亮度	40 cd/m ² 至 350 cd/m ²	设置用作SelfCalibration的校准目标的亮度。	
	黑阶	0.2 至 3.5	设置用作SelfCalibration的校准目标的黑阶。	
	白点	色温	4000 K 至 10000 K 用户 D50 D65 DCI	设置用作 SelfCalibration 的校准目标的白点。 使用色彩坐标 (白(x)/ 白(y)) 或色温设置白点。 指定色彩坐标时, 分别设置 “白(x)” 与 “白(y)” 的值。 指定色温时, 以 100 K 为单位设置色温或根据各标准选择色温。 注
		白(x)/ 白(y)	0.2400 至 0.4500	• 指定色彩坐标时, 色温应变更为 “用户”。
	伽玛 (EOTF)	1.00 至 2.70 sRGB EBU(2.35) L* PQ HLG 固定	设置用作 SelfCalibration 的校准目标的伽玛值。 设置伽玛, 或选择每个标准所定义的伽玛曲线。 注 • 使用 ColorNavigator 6 或 ColorNavigator NX 调节时, “伽玛 (EOTF)” 会变为 “固定”。	
	PQ / HLG 裁切	(伽玛 (EOTF): PQ) 300 cd/m ² 500 cd/m ² 1000 cd/m ² 4000 cd/m ² 关闭 (伽玛 (EOTF): HLG) 开启 关闭	设置用作 SelfCalibration 的校准目标的 PQ / HLG 裁切。 注 • 可以在为 “伽玛 (EOTF)” 指定了 “PQ” 或 “HLG” 时对此进行设置。	
HLG 系统伽玛	1.0 至 1.5	设置用作 SelfCalibration 的校准目标的 HLG 系统伽玛值。 注 • 可以在为 “伽玛 (EOTF)” 指定了 “HLG” 时对此进行设置。		

功能		可调范围	说明
目标设定	伽玛调整方法	标准 灰度平衡 固定伽玛	<p>选择SelfCalibration的伽玛值调节方法。</p> <ul style="list-style-type: none"> “标准” 在保留对比的同时调节灰度平衡。 “灰度平衡” 通过调节显示器使中间色调区域的色度等于白点。 “固定伽玛” 选择使用特定的伽玛设定值。 <p>注意</p> <ul style="list-style-type: none"> 如果为“伽玛 (EOTF)”指定了“HLG”，“固定伽玛”将被选择，并且此设置无法变更。 使用“灰度平衡”时，所有灰阶的点均被调节为目标白点。修正中间色调区域时，选择“灰度平衡”以优先采用白度。但是，选择“灰度平衡”时，将适用以下限制。 <ul style="list-style-type: none"> - 可能降低对比度。 - 与通过“固定伽玛”调节时相比，色域可能变更窄。
	色域	本地 Adobe®RGB sRGB EBU BT.709 BT.2020 SMPTE-C DCI 用户	<p>设置用作SelfCalibration的校准目标的色域。 在“色域”中，可选择每个标准所定义的色域。 如要设置非由每个标准指定的色域，请指定每个 RGB 色彩的坐标，以及显示器色域之外的色彩的显示方法（“色域裁切”）。</p> <p>注</p> <ul style="list-style-type: none"> 如果在“色域”中选择“本地”，将显示预设的显示器色域。 在色域设置中指定色彩坐标后，色域将变为“用户”。
		红(x)/ 红(y)/ 绿(x)/ 绿(y)/ 蓝(x)/ 蓝(y)	0.0000 至 1.0000
	色域裁切	开启 关闭	
复原		-	复原任何校准目标，将当前选定的色彩模式的校准结果恢复为初期设定。



● SelfCalibration

请参见 “SelfCalibration 功能” (第 15 页)。

● 屏幕

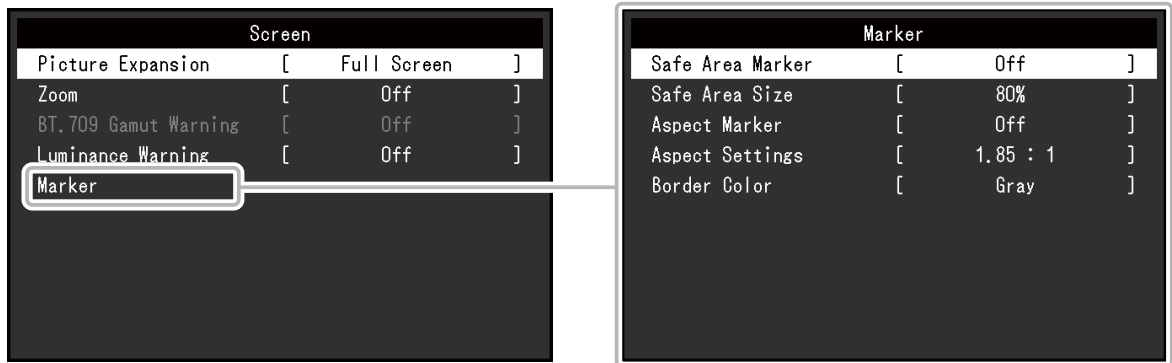
信号设置用于针对输入信号配置高级设定,例如屏幕显示尺寸和色彩格式。

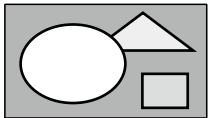
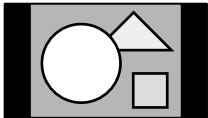

功能	可调范围	说明
画面扩大	自动 全屏 长宽比固定 点对点	<p>显示器显示的屏幕尺寸可以变更。</p> <ul style="list-style-type: none"> “自动” 显示器会根据输入信号发来的分辨率信息和长宽比信息自动变更屏幕尺寸(仅限于HDMI输入)。 “全屏” 全屏显示图像。因为放大比率无需固定为纵向或横向,图像可能会失真。 “长宽比固定” 全屏显示图像。但是,当保持长宽比固定时,图像的某些部分可能在水平或垂直方向上无法显示。 “点对点” 以设定的分辨率或输入信号所指定的尺寸显示图像。 <p>注</p> <ul style="list-style-type: none"> 设定示例 <ul style="list-style-type: none"> - 全屏  - 长宽比固定  - 点对点 (输入信号) 

功能	可调范围	说明
放大	关闭 中心 左下 左上 右上 右下	<p>当显示器上显示 4K 信号 (分辨率为 4096 × 2160 或 3840 × 2160 的信号) 时, 指定区域的大小会加倍。这可以为查看图像细节提供便利。</p> <div data-bbox="788 367 1394 539" style="text-align: center;"> </div> <p>注</p> <ul style="list-style-type: none"> • “管理员设定” 菜单中的“画面设定” (第 40 页) 设置为“双画面”时, 您无法使用此功能。 • 您无法通过 4K HDMI 信号使用此功能。

功能	可调范围	说明
BT.709 色域外警告	关闭 裁切 开启	<p>如果“色域”被设为“BT.2020”并且输入信号符合 ITU-R BT.2020 标准,您可以为超出 BT.709 标准的色域的色彩设置显示方式。</p> <ul style="list-style-type: none"> “关闭” 图像按照 BT.2020 的色域进行显示。 (显示器上实际显示的色域取决于“色域裁切”(第 27 页)的设置。)  <ul style="list-style-type: none"> “裁切” 超出 BT.709 色域的色彩在 BT.709 色域范围内表示 (会发生裁切)。  <ul style="list-style-type: none"> “开启” 超出 BT.709 色域的色彩显示为灰色。  <p>注</p> <ul style="list-style-type: none"> • 仅当“色域”(第 26 页)设置为“BT.2020”时,才能对此功能进行设置。 • 如果此功能设置为“开启”或“裁切”,“亮度警告”功能将自动设置为“关闭”。
亮度警告	关闭 开启 (Yellow) 开启 (Magenta)	<p>您可以检查亮度高于为输入信号的 PQ/HLG 裁切功能设置的亮度的区域 (发生裁切的区域)。</p> <p>例如: 设置开启 (Magenta)</p>  <p>注</p> <ul style="list-style-type: none"> • 如果此功能设置为“开启”,“BT.709 色域外警告”功能将自动设置为“关闭”。

功能		可调范围	说明
标记	安全区域 标记	关闭 开启	安全区域是指可在任何类型设备上显示的区域。 如果此功能设置为“开启”，在视频编辑等操作期间会在安全区域周围显示一个框架。这便于您通过肉眼确认，字幕和菜单完全布置在安全区域之内。 注 • 如果“管理员设定”菜单中的“画面设定”（第 40 页）设置为“双画面”，仅当左侧和右侧屏幕分辨率相同时，安全区域周围才会显示框架。 • 如果“长宽比标记”设置为“关闭”以外的任何其他设置，安全区域设置将自动设置为“关闭”。
	安全区域 尺寸	80 % 至 99 %	您可以设置安全区域的大小。
标记	长宽比标记	关闭 标记 1 标记 2	显示支持由数字电影调节的视频大小的长宽比固定的框架。 • “关闭” 不显示长宽比标记。 • “标记 1” 显示外框架。 • “标记 2” 显示外边框和三等分产生的边界线。 此设置可用于检查图像的构成。 注 • 满足下列任一条件时，可以对此进行设置： - “管理员设定”菜单中的“画面设定”（第 40 页）被设为“单画面”，并且显示分辨率为 2048 × 1080 或 4096 × 2160。 - “管理员设定”菜单中的“画面设定”（第 40 页）被设为“双画面”，左侧和右侧屏幕分辨率相同，并且合并分辨率为 4K 信号的分辨率（4096 × 2160 或 2048 × 1080）。 • 4096 × 2160 信号不显示左右外框架。 • 如果“安全区域标记”设置为“开启”，长宽比标记将自动设置为“关闭”。
	长宽比设定	1.85:1 2.35:1 2.39:1	您可以设置所显示长宽比标记的长宽比固定。
	边框颜色	白 红 绿 蓝 青 洋红 黄 灰	您可以设置框架的色彩。 注 • 此设置同时适用于“安全区域标记”和“长宽比标记”。

● 偏好设定

可对显示器的设置进行配置,以适应使用环境或个人偏好。

Preferences		
Menu Rotation	[0°]
USB CHARGE Port	[Normal]
Power Save	[On]
Off Timer	[15h]
Indicator	[4]
Beep	[On]
Input Skip		
Mode Skip		
Custom Key		
Monitor Reset		

功能	可调范围	说明
菜单旋转	0° 90°	该功能允许变更设置菜单的方向以与安装方向对齐。 注 <ul style="list-style-type: none"> 当以垂直方向使用显示器时,需要支持垂直显示的显卡。当以垂直方向放置显示器时,需要变更显卡的设置。参照显卡用户手册了解详情。 当以垂直方向使用显示器时,必须将随附的底座更换为悬挂臂或同类设备。
USB CHARGE 端口	普通 充电专用	显示器的 \leftrightarrow 下游 USB 端口支持 USB 3.0 快充。将该设置变更为“充电专用”时,与使用“普通”设置相比,连接至 \leftrightarrow 端口的装置的充电速度会更快。 注 <ul style="list-style-type: none"> 切换该设置之前,请确保完成连接的 USB 装置与 PC 之间的通信。切换该设置后,所有通信将暂时中断。 连接至 \leftrightarrow 端口的装置必须支持快充。 当设置“充电专用”时,PC 与通过 \leftrightarrow 端口连接的装置之间将无法进行数据通信,因此连接的装置将不会工作。 当设置“充电专用”时,即便显示器与 PC 之间未通过 USB 电缆连接,也可以进行充电。
节能	开启 关闭	该功能允许您根据已连接外部装置的状态将显示器设置为省电模式。 当约有 15 秒的时间无法检测到信号输入时,显示器将变为省电模式。当显示器转换为省电模式时,屏幕上将不再显示图像。 <ul style="list-style-type: none"> 退出省电模式 - 当显示器接收到输入时,将自动退出省电模式并恢复至正常显示模式。 注 <ul style="list-style-type: none"> 当转换至省电模式时,将提前 5 秒显示一条指示该转换的消息。 当您不使用显示器时,请关闭主电源开关以减少功耗。 当显示器处于省电模式时,连接至 USB 下游端口的装置仍然可以工作。因此,即便是在省电模式下,显示器的耗电量也会依据连接的装置而有所变化。

功能		可调范围	说明
关闭计时器		关闭 6h 9h 12h 15h 18h	您可以设置自动关闭显示器电源的时间。显示器开机或从节能模式唤醒后经过此处设置的时间时，显示器将自动关闭。 注 • 关闭计时器功能触发前一分钟，将显示一则消息，通知您显示器电源将关闭。 • 显示此消息时，只有开关可以操作。
指示灯		关闭 1 至 7	可以设置屏幕显示时电源开关和操作开关的亮度。
提示音		开启 关闭	您可以设置每次操作开关时发出的提示音。
跳过输入		略过 -	该功能允许在切换输入信号时跳过不会用到的输入信号。 注 • 并非所有输入信号都可以设置为“略过”。
模式略过		略过 -	该功能允许在选择模式时跳过不会用到的模式。请在显示模式有限或想避免随意更改显示状态时使用该功能。 注 • 并非所有模式都可以设置为“略过”。
自定义键	[F1] [F2]	关闭 输入范围 放大 BT.709 色域外警告 亮度警告 安全区域标记 长宽比标记 前一种色彩模式 信息 PQ / HLG 裁切	您可以设置分配给 [F1] 或 [F2] 开关的功能。 注 • 在默认情况下，[F1] 开关被设置为“亮度警告”功能，[F2] 开关被设置为“信息”功能。 • 有关自定义键，请参见“第 4 章 自定义键设置”（第 19 页）。
全部重设		取消 确认	将除“管理员设定”菜单中的设置以外的所有设置恢复为默认值。

● 语言

可以选择菜单与消息的显示语言。

可调范围

英语、德语、法语、西班牙语、意大利语、瑞典语、日语、简体中文、繁体中文



● 信息

您可以查看显示器信息 (型号名称、序列号 (S/N)、固件版本、使用时间) 和输入信号信息。

例如:

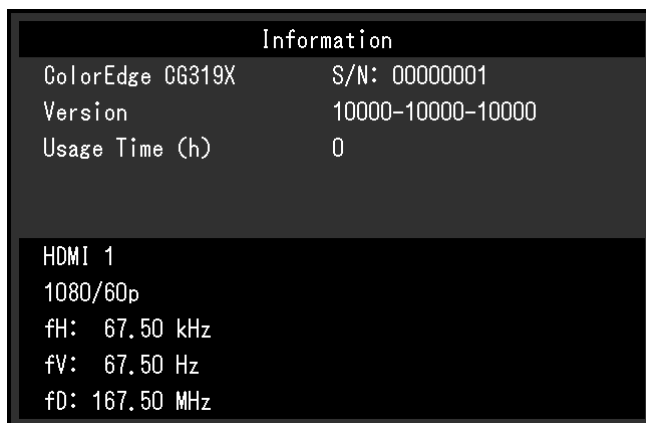

第 6 章 管理员设定

本章说明如何使用“管理员设定”菜单来配置显示器的操作。该菜单供管理员使用。正常显示器使用当中无需配置该菜单。

6-1. “管理员设定”菜单的基本操作

1. 菜单显示

1. 触按 ⏻ 关闭显示器电源。
2. 触按最左边的开关,同时触按 ⏻ 2秒以上。

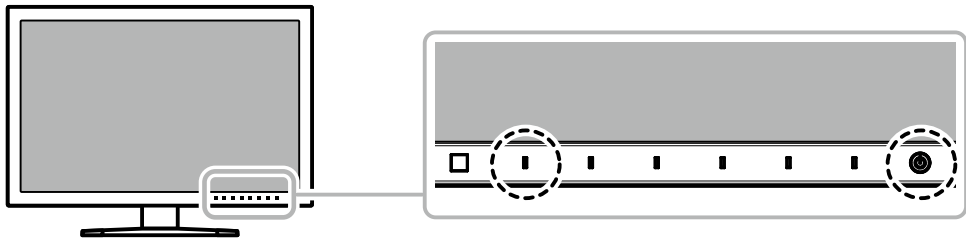

出现“管理员设定”菜单。

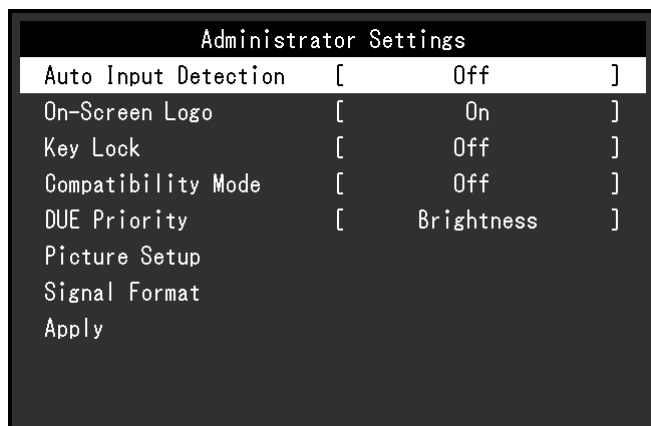

2. 设置

1. 使用 ⬆ ⬇ 选择要设置的项目,然后选择 ⬇ 。
出现调节/设置菜单。

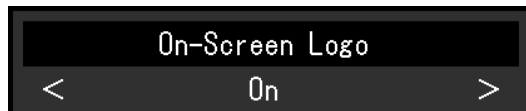



2. 使用 ⬅ ➡ 设置项目,然后选择 ⬇ 。
出现“管理员设定”菜单。

3. 应用与退出

1. 选择“应用”,然后选择 ⬇ 。
确认设置,退出“管理员设定”菜单。

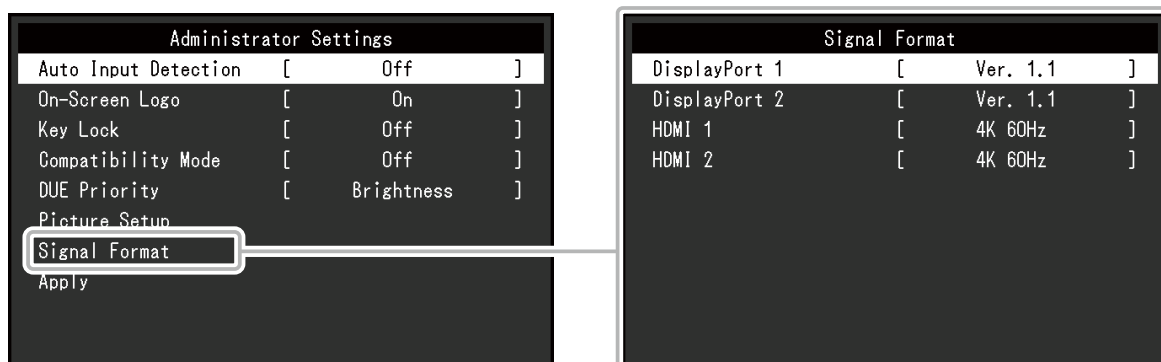
6-2. “管理员设定” 菜单功能







功能	可调范围	说明
输入自动监测	关闭 开启	<p>当该功能设置为“开启”时,显示器会自动识别输入信号的连接 器,以显示相应的屏幕。如果所选连接器的输入信号中断,显示 器会自动切换到其他信号。</p> <p>当设置为“关闭”时,显示器将不管信号输入与否而显示选定连 接器的信号。此时,使用显示器前面的操作开关()选择要显 示的输入信号。</p>
屏幕标志	关闭 开启	将该功能设置为“关闭”时,显示器打开时显示的 EIZO 徽标不 会出现。
操作锁定	关闭 菜单 所有	<p>为避免变更设定,可锁定显示器前面的操作开关。</p> <ul style="list-style-type: none"> • “关闭”(默认设置) 启用所有开关。 • “菜单” 锁定  开关。 • “所有” 锁定除电源开关之外的所有开关。
兼容模式	关闭 开启	<p>为避免下列影响,请将此功能设置为“开启”。</p> <ul style="list-style-type: none"> • 当您重新接通显示器电源或从节能模式中返回时,窗口或图 标可能已经变换了位置。 • PC 的节能功能工作不正常。
DUE 优先权	均匀性 亮度	<p>本产品配备“数字均匀均衡器(DUE)”,可降低显示的不均匀 度。可更改这种 DUE 设置。</p> <ul style="list-style-type: none"> • “Uniformity” 优先采用显示的不均匀度降低。 • “Brightness” 优先采用高亮度和高对比度。 <p>注</p> <ul style="list-style-type: none"> • 变更 DUE 设置时,调节过显示的显示器必须重新校准。 请执行校准,如有需要,再次通过 ColorNavigator 6 或 ColorNavigator NX 执行相关性操作。 • 有关详细信息,请参阅 ColorNavigator 6 的用户手册。

功能	可调范围	说明
画面设定	DisplayPort 单画面 双画面	<p>如要从一台外部装置向显示器输入两个不同的信号,并在屏幕左右两侧并排查看,请将此设置更改为“双画面”。</p> <p>例如,如果您的显卡不支持 4K (4096 × 2160) 信号输出,可以使用此设置在 4K 屏幕上并排显示两个 2048 × 2160。</p> <div data-bbox="906 362 1206 949" data-label="Diagram"> </div> <p>注</p> <ul style="list-style-type: none"> 对于“双画面”显示,输入到 DisplayPort 1 的信号显示在屏幕左侧,输入到 DisplayPort 2 的信号显示在右侧。 <div data-bbox="938 1151 1184 1469" data-label="Diagram"> </div> <ul style="list-style-type: none"> 支持“双画面”设置的分辨率显示如下。 640×480 / 720×400 / 800×600 / 1024×768 / 1280×960 / 1280×1024 / 1600×1200 / 1920×1080 / 1920×1200 / 1920×2160 / 2048×2160 使用“双画面”显示时,将应用左侧屏幕的连接器设置,例如色彩设置。
信号格式	DisplayPort 1 DisplayPort 2 HDMI 1 HDMI 2	<p>您可切换成显示器可显示的信号类型。请在未显示输入信号或显示的图像不正常时尝试更改此设置。</p> <p>注</p> <ul style="list-style-type: none"> 4K 30Hz 和 4K 60Hz 额外的默认设置为 1920 × 1080。使用 4K 分辨率时,需要变更 OS 的分辨率设置。

第 7 章 故障排除

7-1. 不显示图像

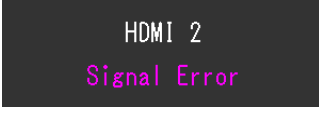
故障	可能原因及解决办法
1. 不显示图像 <ul style="list-style-type: none">电源指示灯不亮。	<ul style="list-style-type: none">检查电源线连接是否正确。接通位于显示器后方的主电源开关。触按 。关闭位于显示器后方的主电源开关, 几分钟后再重新打开。
<ul style="list-style-type: none">电源指示灯呈白色亮起。	<ul style="list-style-type: none">通过设置菜单增大“亮度”和/或“增益”(请参见“色彩调整”(第 25 页))。
<ul style="list-style-type: none">电源指示灯呈橙色亮起。	<ul style="list-style-type: none">切换输入信号。移动鼠标或按下键盘上任意键。检查外部设备的电源是否已打开。关闭位于显示器后方的主电源开关, 然后再重新将其打开。如果外部设备使用 DisplayPort 的连接, 请尝试在下一个步骤中变更 DisplayPort 版本。<ol style="list-style-type: none">触按  关闭显示器电源。触按最左边的开关, 同时触按  2秒以上。出现“管理员设定”菜单。选择“信号格式”。将 DisplayPort 版本变更为 1.1。选择“应用”, 然后选择 <input checked="" type="checkbox"/>。
<ul style="list-style-type: none">电源指示灯呈橙色和白色闪烁。	<ul style="list-style-type: none">当通过 DisplayPort 连接器连接外部设备时, 该问题可能会出现。通过 EIZO 指定的信号线进行连接, 关闭显示器, 然后再重新打开。
2. 出现下列消息。	即使显示器正常运行, 如果信号输入不正确, 同样会出现该消息。
<ul style="list-style-type: none">在没有信号输入时, 出现此信息。 <p>例如:</p> 	<ul style="list-style-type: none">可能会出现如左边所示的消息, 因为某些外部设备不会在刚开启电源后立即输出信号。请检查外部设备的电源是否已打开。检查信号线连接是否正确。切换输入信号。关闭位于显示器后方的主电源开关, 然后再重新将其打开。请尝试变更“管理员设定”菜单中的“信号格式”(请参见“信号格式”(第 40 页))。
<ul style="list-style-type: none">该消息显示输入信号不在指定频率范围之内。 <p>例如:</p> 	<ul style="list-style-type: none">请检查外部设备配置是否符合显示器的分辨率和垂直扫描频率要求。有关详细信息, 请参见兼容的分辨率列表。(可从我们的网站(www.eizoglobal.com)下载该列表。)请重新启动外部设备。使用显卡实用程序变更为合适的设置。参照显卡用户手册了解详情。

7-2. 成像问题

故障	可能原因及解决办法
1. 屏幕太亮或太暗。	<ul style="list-style-type: none">使用设置菜单中的“亮度”调节(请参见“色彩调整”(第 25 页))。液晶显示器背光灯的使用寿命有限。如果屏幕变暗或开始抖动时,请联系当地 EIZO 代表。
2. 出现残影	<ul style="list-style-type: none">残影是液晶显示器所特有的属性。请避免长时间显示相同的图像。请使用屏幕保护程序或省电功能,避免长时间显示同一图像。
3. 屏幕上存在绿点/红点/蓝点/白点或缺陷点	<ul style="list-style-type: none">这是由液晶面板的特征所引起的,并非故障。
4. 屏幕上存在干扰图案或压痕。	<ul style="list-style-type: none">使显示器整个处于白屏或黑屏。该状况即可能消失。
5. 屏幕显示出现干扰。	<ul style="list-style-type: none">当输入 HDCP 系统信号时,可能无法立即显示正常图像。
6. 当您重新接通电源或从节能模式中返回,那么窗口或图标可能已经变换了位置。	<ul style="list-style-type: none">在“管理员设定”菜单中,将“兼容模式”设置为“开启”(请参见“兼容模式”(第 39 页))。
7. (DisplayPort 或 HDMI 输入) 屏幕色彩看起来较为奇怪。	<ul style="list-style-type: none">请尝试变更设置菜单中的“输入色彩格式”(请参见“输入色彩格式”(第 23 页))。如果是 HDMI 信号输入,请尝试变更“管理员设定”菜单中的“信号格式”(请参见“信号格式”(第 40 页))。
8. 图像无法全屏显示。	<ul style="list-style-type: none">尝试变更设置菜单中的“画面扩大”(请参见“画面扩大”(第 31 页))。请尝试变更设置菜单中的“信号格式”(请参见“信号格式”(第 40 页))。分辨率是否设置为推荐的分辨率(4096 × 2160)?有关设置的详细信息,请参照显卡的用户手册。显示取决于显卡,也可能无法输出 4K 分辨率(4096 × 2160 或 3840 × 2160)。请确认显卡的规格。如果仅有半个屏幕显示图像,请确认“画面设定”(第 40 页)“管理员设定”菜单中是否未选择“双画面”。

7-3. SelfCalibration相关问题

故障	可能原因及解决办法
1. 内置校准传感器未出现/不运行。	<ul style="list-style-type: none"> 请关闭主电源,几分钟后重新打开。
2. 无法执行 SelfCalibration。	<ul style="list-style-type: none"> 请确认是否已设置用于执行SelfCalibration的色彩模式(请参见“模式设定”(第15页))。 检查显示器的日期与时间设置是否正确(参见“时钟调整”(第16页))。 检查执行日程是否已设定(参见“日程”(第15页))。 检查校准目标设定是够正确(参见“目标设定”(第29页))。 请尝试通过 ColorNavigator 6 或 ColorNavigator NX 校准显示器。
3. SelfCalibration 失败	<ul style="list-style-type: none"> 请参阅错误代码表。如果出现的错误代码并未列在错误代码表中,请联系当地 EIZO 代表。
4. SelfCalibration 在执行过程中被取消。	<ul style="list-style-type: none"> 在执行 SelfCalibration 的过程中,从外部设备输入的视频信号发生变化(信号消失或在无信号状态下输入信号等)时,SelfCalibration 将被取消。 请避免视频信号在执行 SelfCalibration 过程中发生变化。 如果计划中的 SelfCalibration 被取消,在至少1个小时后显示器切换至省电模式时,或通过 关闭显示器时重新执行。SelfCalibration 也可以不通过日程执行(请参见“3-2. 执行”(第17页))。

错误代码表

如果发生与以下任一值相对应的错误,错误代码和错误消息将会显示在“颜色”菜单中。

- 校准目标值
- 可调节的亮度范围
- 可调节的黑阶范围

错误代码	错误消息
000020	开启传感器失败。 请确认传感器附近是否有异物存在。
000021	开启传感器失败。 请确认传感器附近是否有异物存在。
010141	设定的目标值无效。 请检查目标值。
****52	目标黑阶太低。 请升高目标黑阶,或者设定成“最小”。

7-4. 其他问题

故障	可能原因及解决办法
1. 设置菜单/模式菜单无法显示	<ul style="list-style-type: none">• 检查操作开关锁定功能是否可工作(参见“操作锁定”(第 39 页))。• 显示 ColorNavigator 6 或 ColorNavigator NX 的主窗口时,操作开关将锁定。退出软件。
2. 未检测到使用 USB 电缆连接的显示器。/ 连接至显示器的外部 USB 装置不工作。	<ul style="list-style-type: none">• 请检查是否正确连接了 USB 电缆(请参见“8-5. 利用 USB 集线器功能”(第 50 页))。• 如果外围设备连接至  端口,请尝试检查“USB CHARGE 端口”的设置(请参见“USB CHARGE 端口”(第 35 页))。如果其设置为“充电专用”,则外部装置不会工作。• 请尝试连接至外部设备上的不同 USB 端口。• 尝试将其更换至显示器上不同的 USB 端口。• 重新启动外部设备。• 当直接连接外围设备和外部设备时,如果外围设备正常工作,请联系当地的 EIZO 销售代理。• 请检查外部设备和 OS 是否兼容 USB。(有关各装置的 USB 兼容性,请咨询其制造商。)• 由于您所用的 USB 3.0 主控制器可能不同,因此已连接的 USB 设备可能无法正确识别。升级至每个制造商所提供的最新版 USB 3.0 驱动,或将显示器连接至 2.0 端口。• 使用 Windows 时,请检查外部设备的 BIOS 中的 USB 设置。(有关详细信息,请参照外部设备的用户手册。)
3. 不输出音频。	<ul style="list-style-type: none">• 本显示器不支持 DisplayPort/HDMI 音频信号。

第 8 章 参考

8-1. 卸下底座

本产品的底座部分可以卸下。

注意

- 请勿上下移动已卸除的底座。这有可能导致受伤或设备损坏。
- 显示器和底座都很重。一旦坠落可能导致受伤或设备损坏。

1. 为避免损坏面板表面, 将显示器平放在铺有软布的桌面上, 面板表面朝下。

2. 卸下底座。

按住锁定按钮 (1), 紧握底座支架、然后沿着底座基座的方向滑动底座 (2)。

当将底座固定就位的调整片松动时, 卸下底座 (3)。

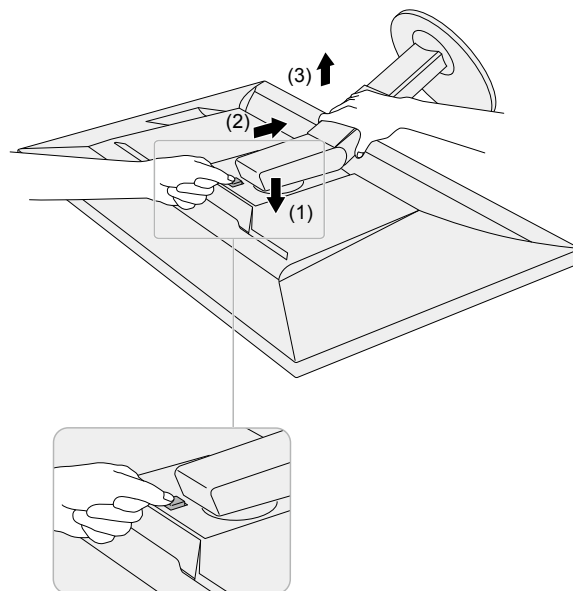

8-2. 安装可选悬挂臂

通过卸下底座部分,可安装可选悬挂臂(或可选底座)。有关相应的可选悬挂臂(或可选底座),请参照我们的网站。www.eizoglobal.com

注意

- 安装悬挂臂或底座时,请遵循其用户手册中的说明。
- 在使用其他制造商提供的悬挂臂或底座时,请预先确认以下事项并选择符合 VESA 标准的悬挂臂或底座。安装悬挂臂或底座时,请使用随本产品一并提供的 VESA 安装螺钉。
 - 螺孔间距: 100 mm x 100 mm
 - 板厚度: 2.6 mm
 - 务必具备足以支撑显示器单元(不包括底座)和电缆等附件的强度的强度。
- 使用悬挂臂或底座时,请根据下列显示器倾斜进行安装。
 - 向上 45°、向下 45°
- 请在安装悬挂臂或底座后连接电缆。
- 显示器、悬挂臂和底座都很重。一旦坠落可能导致受伤或设备损坏。
- 以垂直方式安装显示器时,请沿顺时针方向将显示器屏幕旋转 90°。

安装可选悬挂臂(或可选底座)

1. 将悬挂臂或底座安装到显示器上。

安装悬挂臂或底座时,请使用随本产品一并提供的 VESA 安装螺钉。

安装原装底座

1. 为避免损坏面板表面,将显示器平放在铺有软布的桌面上,面板表面朝下。

2. 取下可选悬挂臂(或可选底座)的固定螺钉并拆下可选悬挂臂(或可选底座)。

3. 安装原装底座。

将底座上的四个突出部分插入至后面板上的方孔中(1)并将底座朝向显示器上部滑动直至其发出咔哒的响声(2)。

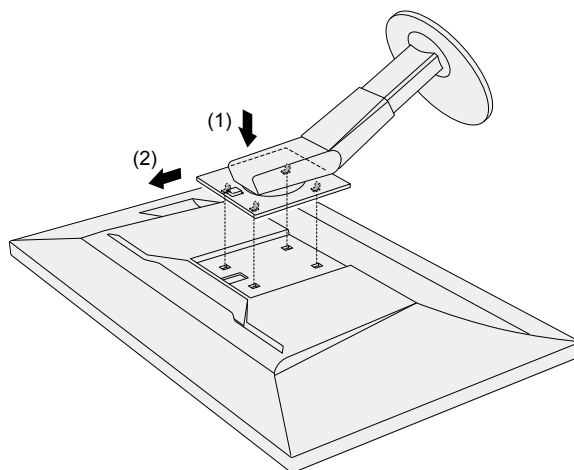

8-3. 安装/拆除电缆固定器

本产品随附电缆固定器。请使用电缆固定器整理连接至显示器的电缆。

安装步骤

1. 使电缆穿过电缆固定器。

2. 闭合电缆固定器。

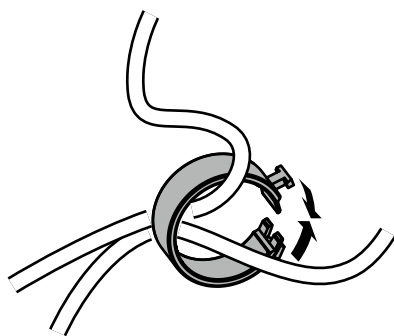

3. 在此状态下, 将电缆固定器插入底座。

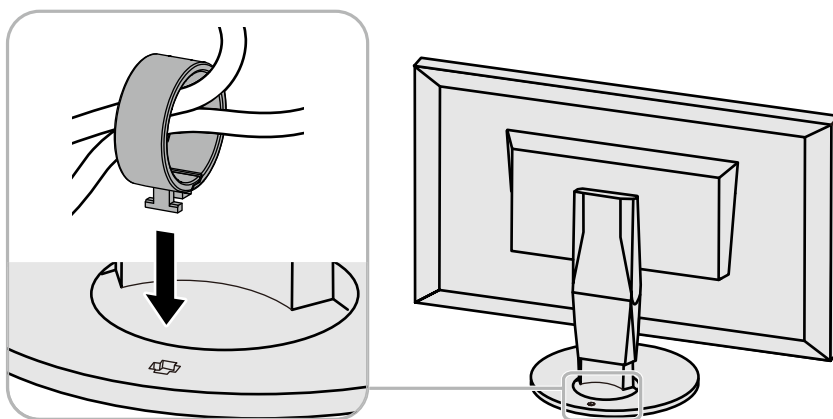

注

- 电缆固定器的插入方向可以与底座垂直或平行。变更电缆固定器的方向, 使其与电缆方向一致。

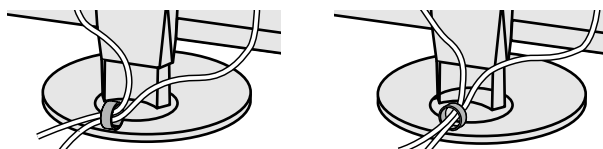

拆除步骤

1. 闭合电缆固定器。
2. 在此状态下,从底座上拉出电缆固定器。

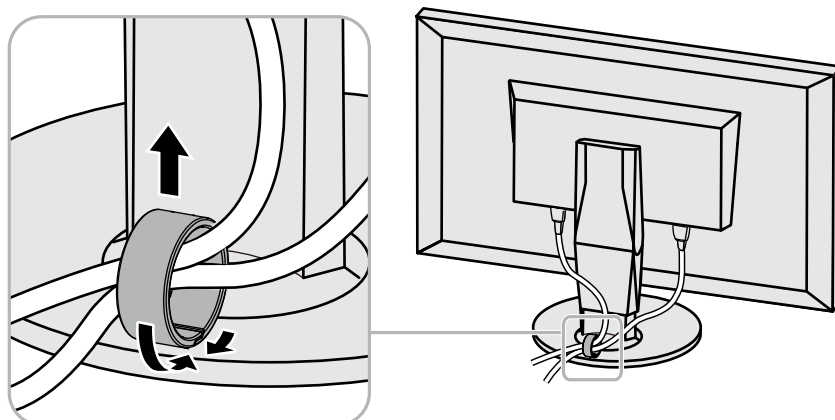

8-4. 连接多个外部装置

本产品允许您连接多个外部装置,并且在它们之间切换显示。

连接示例

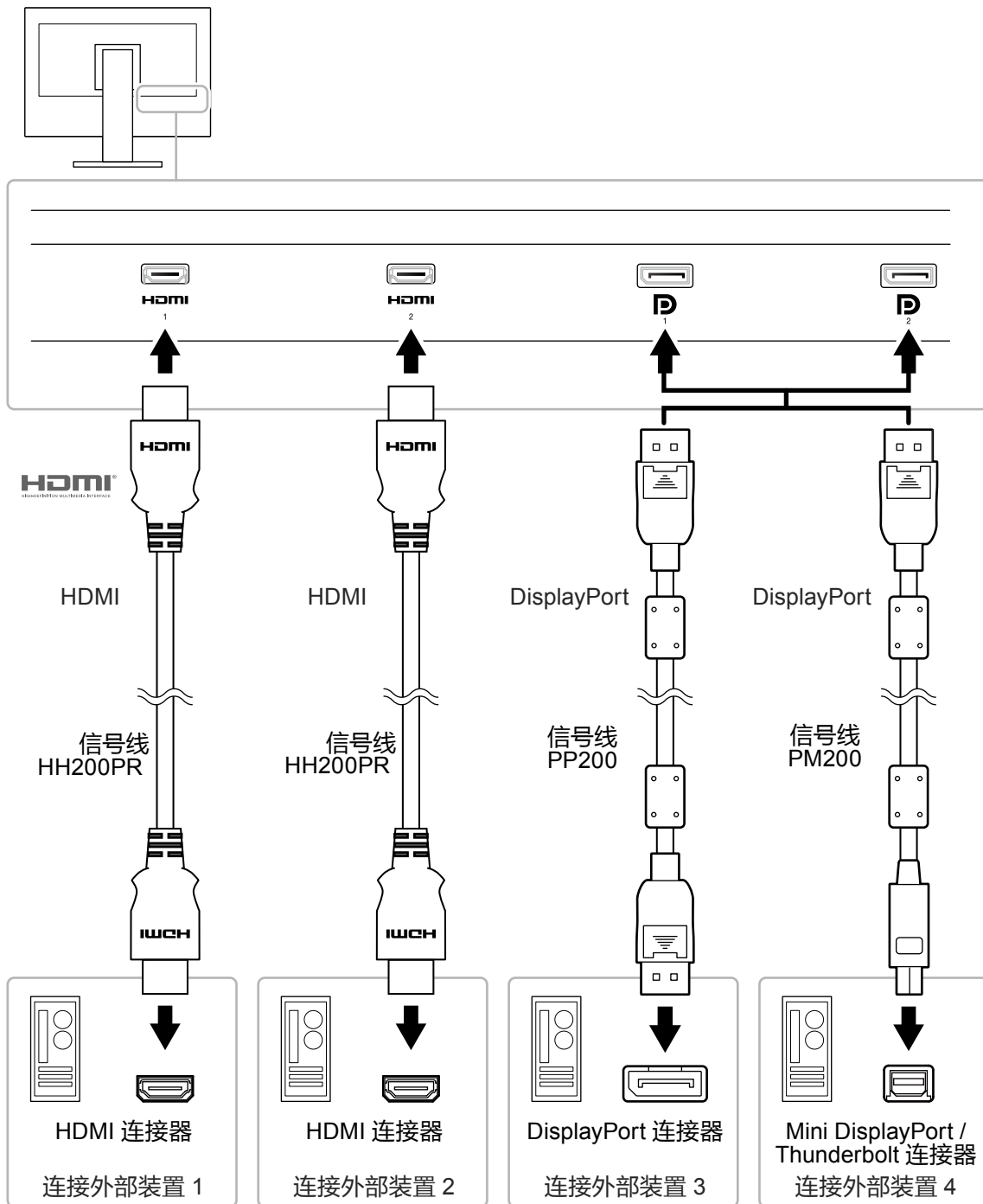

注

- 每次触按显示器前面的操作开关 () 时, 输入信号都会变更。有关更多信息, 请参见“2-2. 切换输入信号” (第 12 页)。
- 系统自动识别借以输入信号的连接器, 图像相应显示在屏幕上。更多信息, 请参见“输入自动监测” (第 39 页)。

8-5. 利用 USB 集线器功能

本显示器配备 USB 集线器。当连接至兼容 USB 的外部设备时,本显示器可用作 USB 集线器以连接外部 USB 设备。

● 连接步骤

1. 在外部设备的下游 USB 端口和显示器的上游 USB 端口之间连接 USB 电缆。

请参见“USB CHARGE 端口”(第 35 页)

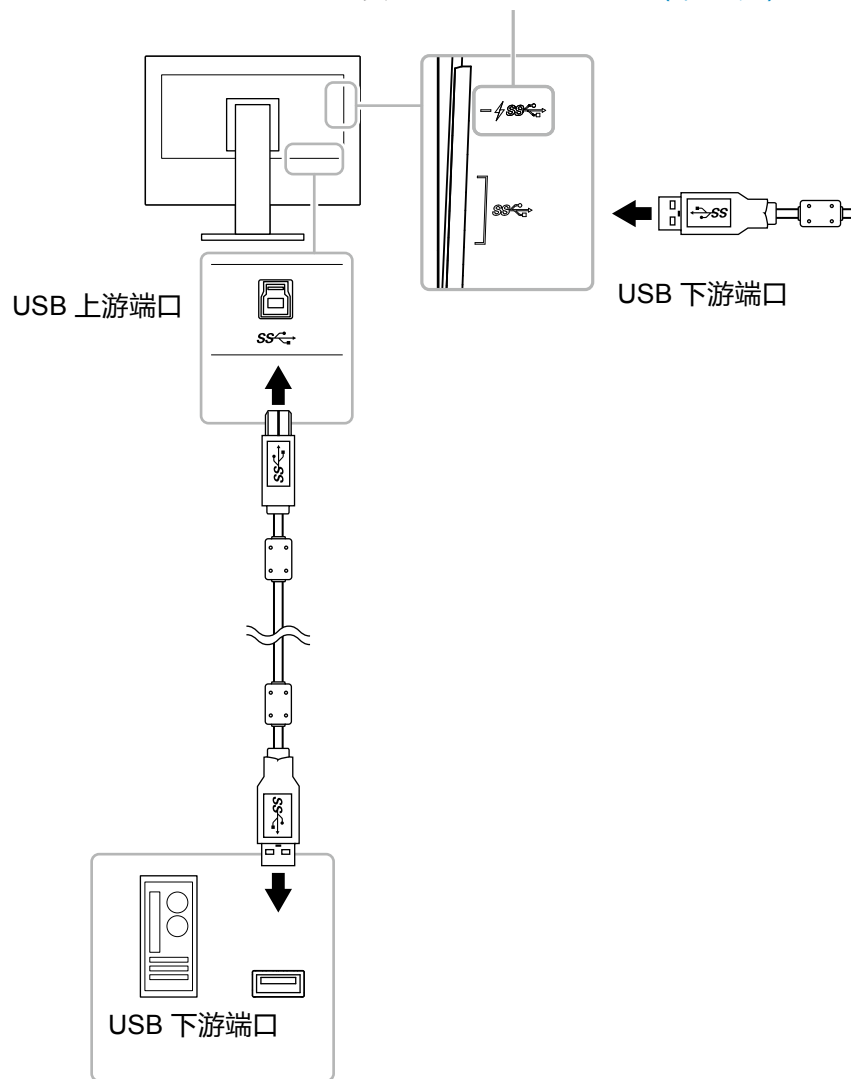

2. 将外部 USB 装置连接至显示器的 USB 下游端口。

注意

- 本显示器能否工作取决于使用的外部设备、OS 或外围设备。有关外部装置的 USB 兼容性,请联系其制造商。
- 当显示器处于省电模式时,连接至 USB 下游端口的装置仍然可以工作。因此,即便是在省电模式下,显示器的耗电量也会依据连接的装置而有所变化。
- 显示器主电源开关关闭后,连接至 USB 下游端口的装置将不会工作。
- 当“偏好设定”中的“USB CHARGE 端口”设置为“充电专用”时,当外部设备连接至 $\text{SS} \leftarrow$ 端口时将不会工作。
- 请确保连接至显示器的所有外部设备和外围设备之间的通信在切换“USB CHARGE 端口”设置之前已经结束。切换该设置后,所有通信将暂时中断。

注

- 本产品支持 USB 3.0。当连接支持 USB 3.0 的外围设备时,可进行高速数据通信(但是,这仅限于连接外部设备和外围设备的 USB 电缆兼容 USB 3.0 的情况)。
 -  下游 USB 端口也支持快速充电。这样,您便可在短时间内给智能手机或平板电脑进行再次充电。(参见“USB CHARGE 端口”(第 35 页))
-

8-6. 规格

液晶面板	类型	IPS (防反光)
	背光灯	宽色域 LED
	尺寸	78.9 cm (31.1 英寸) (78.9 cm 对角线)
	分辨率	4096 点 × 2160 行
	显示尺寸 (H × V)	698.0 mm × 368.1 mm
	像素间距	0.170mm × 0.170mm
	像素密度	149ppi
	显示色彩	约 107374 万色 (针对 10 位输入)
	视角 (H/V, 典型)	178° / 178°
	对比度 (典型)	1500:1 (当 “DUE 优先权” 设置为 “亮度” 时)
	响应时间 (典型)	黑 → 白 → 黑 : 20 ms 灰色至灰色 : 9ms
	色域显示 (典型)	Adobe® RGB 覆盖范围 : 99 %、DCI-P3 覆盖率 : 98 %
视频信号	输入端子	DisplayPort 1.2 (兼容 HDCP 1.3) × 2、 HDMI (HDCP 2.2/1.4, 兼容深色) *1 × 2 *1 不兼容 HDMI CEC 功能 (互相控制功能)。
	水平扫描频率	DisplayPort : 25 kHz 至 137 kHz HDMI : 15 kHz 至 136 kHz
	垂直扫描频率	DisplayPort : 23 Hz 至 61 Hz (对于 720 x 400 : 69 Hz 至 71 Hz) HDMI : 23 Hz 至 61 Hz (对于 720 x 400 : 69 Hz 至 71 Hz)
	帧同步模式	23.75 Hz 至 30.25 Hz, 47.5 Hz 至 60.5 Hz
	点时钟 (最大)	DisplayPort : 598.3 MHz HDMI : 600MHz
USB	接口	上游端口 × 1 下游端口 × 3 (⚡️ 端口支持快速充电。)
	标准	USB 规格版本 3.0 USB 电池充电规格版本 1.2
	通信速度	5 Gbps (超速), 480 Mbps (高速), 12 Mbps (全速), 1.5 Mbps (低速)
	供电电流	下游 : 每个端口最大 900 mA 下游 (⚡️ 端口) : 普通 : 每个端口最大 1.5 A, 充电专用 : 每个端口最大 2.1 A
功率	输入	100–240 VAC ±10 %, 50/60 Hz 1.45 A-0.65 A
	最大功耗	140 W 或以下
	节能模式	1.2 W 或更小 (当 “兼容模式” 设置为 “关闭” 时, 未连接 USB 设备, 将 “输入自动监测” 设置为 “关闭”, 且未连接 USB 上游端口。)
	待机模式	1.2 W 或更小 (当 “兼容模式” 设置为 “关闭” 时, 未连接 USB 设备, 且未连接 USB 上游端口。)

物理规格	外部尺寸	最小高度	735 mm × 434.0 mm × 290 mm (宽 × 高 × 深) (倾斜:0°)
		最大高度	735 mm × 595.9 mm × 307 mm (宽 × 高 × 深) (倾斜:35°)
	外部尺寸 (不含底座)		735 mm × 423 mm × 71.5 mm (宽 × 高 × 深)
	净重		约 12.4 kg
	净重 (不含底座)		约 8.3 kg
	高度调节		154 mm (倾斜 0°)/155 mm (倾斜 35°)
	倾斜		向上 35°、向下 5°
	旋转		344°
操作环境要求	色温	0°C 至 35°C (水平方向) / 0°C 至 30°C (垂直方向*2) *2 当以垂直方向使用屏幕时, 必须将已提供的底座更换为悬挂臂或同类设备。	
	湿度	20 % 至 80 % 相对湿度 (无冷凝)	
	气压	540 hPa 至 1060 hPa	
运输/储存环境要求	色温	-20 °C 至 60 °C	
	湿度	10 % 至 90 % 相对湿度 (无冷凝)	
	气压	200 hPa 至 1060 hPa	

● 配件

信号线	PP200 (DisplayPort - DisplayPort) PM200 (Mini DisplayPort - DisplayPort) HH200PR (HDMI - HDMI)
-----	--

有关配件的最新信息, 请参考我们的网站。 www.eizoglobal.com

附录

商标

术语HDMI和High-Definition Multimedia Interface以及HDMI标志均是HDMI Licensing, LLC在美国和其他国家的商标或注册商标。

DisplayPort合规标志和VESA是Video Electronics Standards Association的注册商标。

SuperSpeed USB Trident标志是 USB Implementers Forum, Inc 的注册商标。



USB功率传输 (USB Power Delivery) 的三叉戟标志是USB Implementers Forum, Inc的商标。



DICOM是美国电器制造商协会的注册商标, 用于与医疗信息数字通讯相关的标准出版物。

Kensington 和 Microsaver 是 ACCO 品牌公司 (ACCO Brands Corporation) 的注册商标。

Thunderbolt 是英特尔公司在美国和/或其他国家的商标。

Microsoft 和 Windows 是 Microsoft Corporation 在美国和其他国家的注册商标。

Adobe 是 Adobe Systems Incorporated 在美国和其他国家的注册商标。

Apple、macOS、Mac OS、OS X、Macintosh 和 ColorSync 是 Apple Inc.的注册商标。

EIZO、EIZO标志、ColorEdge、CuratOR、DuraVision、FlexScan、FORIS、RadiCS、RadiForce、RadiNET、Raptor和ScreenManager是EIZO Corporation在日本和其他国家的注册商标。

ColorEdge Tablet Controller、ColorNavigator、EcoView NET、EIZO EasyPIX、EIZO Monitor Configurator、EIZO ScreenSlicer、G-Ignition、i•Sound、Quick Color Match、RadiLight、Re/Vue、SafeGuard、Screen Administrator、Screen InStyle、ScreenCleaner 和 UniColor Pro 是 EIZO Corporation 的商标。

所有其他公司和产品名称是其各自所有者的商标或注册商标。

许可

本产品上使用的位图字体由Ricoh Industrial Solutions Inc.设计。

