

Használati útmutató

RadiForce® GX560

Monokróm LCD monitor

Fontos







Kérjük, figyelmesen olvassa el a jelen használati útmutatót és a külön telepítési kézikönyvet, hogy megismerje a biztonságos és hatékony használat módját.

-
- A monitor beállításához lásd a telepítési kézikönyvet.
 - A legfrissebb használati útmutatót weboldalunkról töltheti le:
<http://www.eizoglobal.com>
-



BIZTONSÁGI SZIMBÓLUMOK

A jelen kézikönyvben és a terméken az alábbi biztonsági szimbólumokat használjuk. A szimbólumok kritikus fontosságú információt jeleznek. Kérjük, figyelmesen olvassa el.

 VIGYÁZAT A VIGYÁZAT szimbólummal jelölt információ be nem tartása súlyos sérüléshez vagy akár halálhoz is vezethet.	 FIGYELEM A FIGYELEM szimbólummal jelölt információ be nem tartása közepes fokú sérüléshez és/vagy anyagi kárhoz vezethet.
 Azt jelöli, hogy körültekintő eljárásra van szükség. Például, a  szimbólum az áramütésveszélyre utal.	
 Tiltott eljárást jelez. Például, a  szimbólum a „Szétszerelni tilos” műveletet jelzi.	
 Kötelezően betartandó eljárást jelez. Például, a  szimbólum „A berendezés földelése” általános eljárásra utal.	

A terméket kifejezetten arra a régióra alakítottuk ki, ahova az eredetileg szállítottuk. Ha ezen a régión kívül üzemelteti, előfordulhat, hogy a termék nem felel meg a műszaki előírásoknak.

A jelen kézikönyv az EIZO Corporation előzetes, írásos engedélye nélkül sem részben, sem egészben nem reprodukálható, nem tárolható és nem adható át sem elektronikus, sem mechanikus, sem más formában. Az EIZO Corporation nem köteles semmilyen, a számára elküldött anyag, vagy információ bizalmas kezelésére, hacsak erről előzetesen meg nem állapodtak. Bár minden tőlünk telhetőt megteszünk a jelen kézikönyv tartalmának naprakészen tartása érdekében, kérjük, vegye figyelembe, hogy az EIZO monitor műszaki adatai előzetes értesítés nélkül megváltozhatnak.

ÓVINTÉZKEDÉSEK

FONTOS

- A terméket kifejezetten arra a régióra alakítottuk ki, ahova az eredetileg szállítottuk. Ha a terméket ezen a régió kivül üzemelteti, előfordulhat, hogy nem felel meg a műszaki előírásoknak.
- Az Ön személyes biztonsága és a termék megfelelő karbantartása érdekében kérjük, figyelmesen olvassa el a jelen utasítást és a monitoron található figyelmeztetéseket.

A biztonsági figyelmeztetések helye

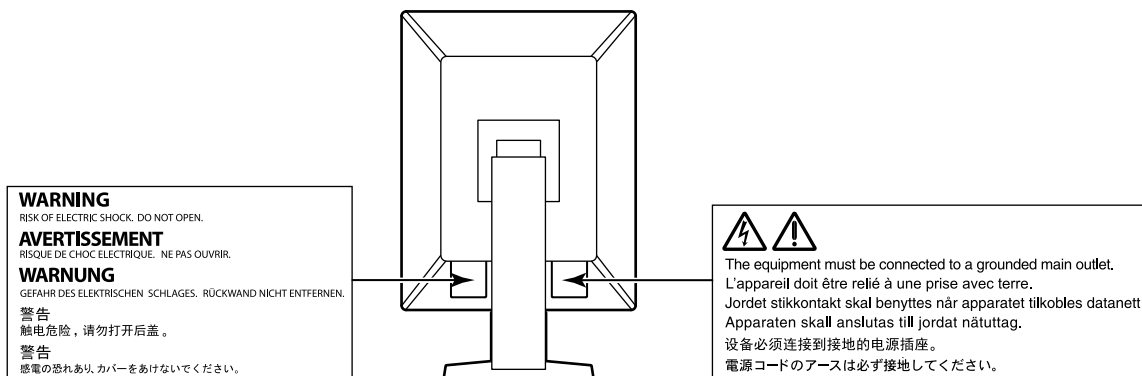

Szimbólumok a berendezésen

Szimbólum	A szimbólum jelentése
	Főkapcsoló: Nyomja meg a monitor teljes áramtalanításához.
	Főkapcsoló: Nyomja meg a monitor fő áramkörének bekapcsolásához.
	Bekapcsoló gomb: Nyomja meg a monitor be- és kikapcsolásához.
	Váltóáram
	Áramütésveszély
	FIGYELEM: Lásd: „BIZTONSÁGI SZIMBÓLUMOK” (2. oldal).
	WEEE jelzés: A terméket a háztartási hulladéktól külön ártalmatlanítsa; egyes anyagok újrahasznosíthatóak lehetnek.
	CE-jelölés: Az EU megfelelési jelölése, a tanácsi irányelvek és/vagy rendeletek előírásainak megfelelően (EU).
	Gyártó
	Gyártás dátuma
	Figyelem: A szövetségi törvények (USA) korlátozzák a készülék szakképzett orvos által történő vagy orvosi megrendelésre történő eladását.
	Orvostechnikai eszköz az EU-ban
	Importőr az EU-ban
	Meghatalmazott képviselő az Európai Közösségen belül



FIGYELMEZTETÉS

Ha a berendezés füstölni kezd, égett szaga van vagy furcsa hangot ad, azonnal kapcsolja ki a főkapcsolót és forduljon a helyi EIZO képviselőhöz tanácsért.

A hibás egység megjavítására tett kísérlet tüzet vagy áramütést okozhat, illetve kárt tehet a berendezésben.

Ne szerelje szét és ne módosítsa az egységet.

A készülék felnyitása és módosítása tüzet, áramütést vagy égési sérülést okozhat.



A javítást bízva képzett szerviztechnikusra.

Ne próbálja meg megjavítani a terméket, mert a burkolatok felnyitása tüzet vagy áramütést okozhat, illetve kárt tehet a berendezésben.

Kis tárgyakat és folyadékokat tartson távol a berendezéstől.

A szellőzőnyílásokon keresztül a burkolat alá jutó apró tárgyak vagy folyadék tüzet, áramütést, vagy a berendezés meghibásodását okozhatja. Ha tárgy vagy folyadék jutott a burkolat alá, azonnal húzza ki a tápkábel dugaszát a csatlakozó aljzathoz. Mielőtt újra használatba venné, ellenőriztesse szakképzett szerviztechnikussal.



A berendezést szilárd, stabil helyre tegye.

A nem megfelelően elhelyezett berendezés leeshet, ami sérülést vagy a berendezés meghibásodását okozhatja. Ha a berendezés leesik, azonnal húzza ki a tápkábel dugaszát a csatlakozó aljzathoz és kérjen tanácsot a helyi EIZO képviselőtől. Ne használja a sérült berendezést. A sérült berendezés tüzet vagy áramütést okozhat.

A berendezést csak arra megfelelő helyen használja.

Ha nem így tesz, tüzet vagy áramütést okozhat, illetve kárt tehet a berendezésben.

- Ne használja kültérben.
- Ne használja közlekedési eszközben (hajón, repülőgépen, vonaton, gépjárműben stb.).
- Ne használja poros vagy párás környezetben.
- Ne használja olyan helyen, ahol víz fröccsenhet a képernyőre (fürdőszoba, konyha stb.).
- Ne használja olyan helyen, ahol közvetlen gőz érhetné a képernyőt.
- Ne használja hőfejlesztő vagy párasító készülékek közelében.
- Ne használja olyan helyen, ahol közvetlen napfény érheti a készüléket.
- Ne használja gyúlékony gázok közelében.
- Ne helyezze maró gázokat (például kén-dioxidot, hidrogén-szulfidot, nitrogén-dioxidot, klórt, ammóniát vagy ózont) tartalmazó környezetbe.
- Ne helyezze olyan környezetbe, amelyben jelen vannak a következő anyagok: por, légköri korróziót felgyorsító komponensek (például nátrium-klorid és kén), vezetőképes fémek, stb.



A fulladásveszély elkerülése érdekében a műanyag csomagolást csecsemőktől és kisgyermekektől tartsa távol.

A mellékelt tápkábellel csatlakoztassa az adott ország szabvány hálózati dugaszoló aljzatához.

Ügyeljen rá, hogy a tápkábel névleges feszültségét ne lépje túl. Ha ezt elmulasztja, tüzet vagy áramütést okozhat.

Tápellátás: 100–240V AC 50/60Hz

A tápkábelt a csatlakozódugasznál fogva húzza ki az aljzathoz.

Ha a kábelt húzza meg, kárt tehet benne, és tüzet vagy áramütést okozhat.



A berendezést csak földelt hálózati aljzathoz csatlakoztassa.

Ha ezt elmulasztja, tüzet vagy áramütést okozhat.





FIGYELMEZTETÉS

Használja a megfelelő feszültséget.

- A berendezés csak a meghatározott feszültségtartományon használható. Ha nem a jelen használati útmutatóban meghatározott feszültséget használ, azzal tüzet vagy áramütést okozhat, illetve kárt tehet a berendezésben.
Tápellátás: 100–240V AC 50/60Hz
 - Ne terhelje túl az áramkört, mert ezzel tüzet vagy áramütést okozhat.
-

A tápkábelt körültekintően kezelje.

- Ne tegye a kábelt a berendezés vagy más nehéz tárgy alá.
- Ne húzza meg a kábelt és ne kössön rá csomót.



Ha a tápkábel megsérült, ne használja. A sérült kábel tüzet vagy áramütést okozhat.

A kezelő a termék megérintésével egyidejűleg nem érintheti meg a beteget.

A terméket nem a betegek általi megérintésre tervezték.

Ne érintse meg a csatlakozót és a kábelt, ha szikrázik!

Áramütést szenvedhet.



Karos állvány csatlakoztatásakor kérjük, olvassa el az állvány felhasználói kézikönyvét és biztonságosan rögzítse azt.

Ha ezt elmulasztja, a kar meglazulhat, ami személyi sérülést okozhat vagy kárt tehet a berendezésben. A felszerelés előtt ellenőrizze, hogy az aszal vagy a fal, ahova a karos állványt rögzíteni szeretné, elég erős-e ehhez. Ha az egység leesne, kérjük, forduljon a helyi EIZO képviselőhöz. Ne használja a sérült berendezést. A sérült berendezés tüzet vagy áramütést okozhat. A dönthető állvány ismételt csatlakoztatásakor kérjük, használja ugyanazokat a csavarokat, és húzza meg azokat erősen.

Ne érintse meg a sérült LCD panelt pusztán kézzel.

A panelből esetlegesen szivárgó folyadék-kristály szembe vagy szájba kerülve mérgező. Ha közvetlen érintkezett a panellel, alaposan mossa meg az érintett testrészt. Ha fizikai tüneteket észlel, kérjük, forduljon orvosához.



FIGYELEM

A berendezést óvatosan szállítása.

A berendezés szállításakor húzza ki a tápkábelt és a többi kábelt. A berendezés mozgatása veszélyes, ha a kábelek csatlakoztatva vannak.

Ezzel sérülést okozhat.

A berendezés szállítását az előírtak szerint végezze.

- Szállításkor erősen fogja a berendezést az ábrán jelöltek szerint.
- A 30 hüvelyk vagy nagyobb képátlójú monitorok nehezek. A monitor kicsomagolásához/hordozásához két személy szükséges.

Ha leejti a berendezést, kárt tehet benne, vagy személyi sérülést okozhat.

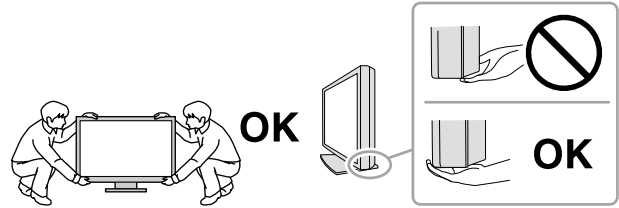

Ne zárja el a burkolat szellőzőnyílásait.

- Ne helyezzen semmit a szellőzőnyílásokra.
- Ne helyezze a berendezést zárt térbe.
- Ne használja a berendezést lefektetve.

A szellőzőnyílások eltakarása megakadályozhatja a megfelelő légáramlást, ami tüzet vagy áramütést okozhat, illetve kárt tehet a berendezésben.



Ne érintse meg a csatlakozódugaszt nedves kézzel.

Áramütést szenvedhet.



Használjon könnyen hozzáférhető csatlakozóaljzatot.

Ezzel biztosítja, hogy meghibásodás esetén gyorsan ki tudja húzni a dugaszt.

A tápkábel csatlakozódugasa és a monitor szellőzőnyílása körüli területeket rendszeresen tisztítsa meg.

A csatlakozóra kerülő por, víz vagy olaj tüzet okozhat.

Tisztítás előtt húzza ki a tápkábel dugaszát a csatlakozó aljzathoz.

Ha a berendezés tisztítását úgy végzi, hogy az csatlakozik az elektromos hálózathoz, áramütést szenvedhet.

Ha hosszabb ideig nem fogja használni a berendezést, a biztonság és az energiatakarékosság érdekében húzza ki a tápkábel dugaszát a csatlakozó aljzathoz, miután kikapcsolta.

A termék értékesítése megfelel a helyi vagy a felhasználási hely szerinti ország jogszabályainak.

Az EGT és Svájc területén tartózkodó felhasználók számára:

Az eszközzel kapcsolatban előforduló súlyos eseményeket jelenteni kell a gyártónak és a felhasználó és/vagy a beteg tartózkodási helye szerinti tagállam illetékes hatóságának.

A monitorra vonatkozó megjegyzés

Rendeltetészerű használat

A terméket képzett orvosok felülvizsgálat, elemzés és diagnosztizálás során radiológiai képek megjelenítésére használhatják (beleértve a teljes mezős digitális mammográfiát, illetve a digitális tomoszintézist is).

Figyelem

- A veszteséges tömörítésű mammográfiai képek nem használhatók fel elsődleges értelmezéshez. Az mammográfiai képeket kizárólag olyan FDA által megtisztított kijelzővel lehet értelmezni, amely megfelel az FDA által ellenőrzött és elfogadott műszaki előírásoknak.
- A jelen útmutatóban foglaltaktól eltérő használat esetén a termékre nem vonatkozik a jótállás.
- A jelen útmutatóban foglalt műszaki adatok csak az alábbi tartozékok használata esetén érvényesek:
 - A termékhez mellékelt tápkábel
 - Az általunk meghatározott jeltovábbító kábelek
- Csak az általunk gyártott vagy jóváhagyott opcionális termékeket használja a berendezéssel.

Használati óvintézkedések

- Ellenkező esetben az alkatrészek (pl. az LCD-panel) idővel elromolhatnak. Rendszeresen ellenőrizze a megfelelő működést.
- A képernyőkép megváltozhat, ha hosszú ideig ugyanazt a képet jelenítette meg (utókép jelenhet meg). Használja a képernyőkímélőt vagy az energiatakarékos funkciót, hogy ne éghessenek be a hosszú ideig megjelenített képek.
- A megfelelő képminőség eléréséhez néhány percre van szükség. Kérjük, a monitor bekapcsolását vagy az energiatakarékos módból való visszakapcsolását követően várjon néhány percet, mielőtt elemezné a képeket.
- Ha a monitor hosszabb ideig folyamatosan be van kapcsolva, a kijelzőn sötét foltok vagy beégések jelenhetnek meg. A monitor élettartamának maximalizálása érdekében javasoljuk, hogy rendszeresen kapcsolja ki a monitort.
- Utókép jelenhet meg rövid idő elteltével is, a megjelenített képtől függően. Ilyen esetben a kép megváltoztatása vagy a tápellátás kikapcsolása néhány órára megoldhatja a problémát.
- Az LCD panel háttérvilágítása meghatározott élettartamú. Ha a képernyő elsötétül vagy villogni kezd, vegye fel a kapcsolatot az EIZO képvisellel.
- A képernyőn lehetnek hibás pixelek vagy néhány fényes pont. Ez a panel jellemzőiből fakad, nem a termék meghibásodását jelenti.
- Ne nyomja meg a panelt vagy a keret szélét, mert ezzel a kijelzési hibákat (pl. interferenciaminták) okozhat. Ha a nyomást folyamatosan alkalmazza a panelen, kárt tehet benne. (Ha a nyomás által okozott minták a panelen maradnak, egy darabig hagyja a monitort fekete vagy fehér képernyővel. A minták eltűnhetnek.)
- Ne karcolja vagy nyomja meg a panelt éles tárggyal, mert ezzel kárt tehet benne. Ne tisztítsa a panelt papírtörölővel, mert megkarcolhatja.
- Ne érintse meg a beépített kalibrációs érzékelőt (Integrált elülső érzékelő). Ez csökkentheti a mérés pontosságát vagy a felszerelés meghibásodásához vezethet.
- A környezettől függően a beépített fényerő-érzékelő által mért érték eltérhet az önálló fényerőmérőn megjelenő értéktől.
- Ha a hideg monitort behozza egy helyiségbe, vagy a helyiségben gyorsan emelkedik a hőmérséklet, páralecsapódás történhet a monitor belső és külső felületein. Ilyen esetben ne kapcsolja be a monitort. Várjon, amíg a pára eltűnik, különben kárt tehet a monitorban.

A monitor hosszú ideig történő használata

● Minőség-ellenőrzés

- A monitorok kivetítési minőségére a bemeneti jelek minősége, valamint a termék állapotának romlása is hatással van. Végezzen napi szemrevételezési ellenőrzéseket és rendszeres szilárdsági tesztek az orvosi szabványoknak / útmutatásoknak való megfelelés érdekében az alkalmazásának megfelelően, és szükség szerint végezzen kalibrálást. A RadiCS monitorminőség-ellenőrző szoftverrel kiváló minőség-ellenőrzést végezhet, mely megfelel az orvosi szabványoknak / előírásoknak.
- A monitornak bekapcsolás után körülbelül 15 percre van szüksége a stabil működéshez. Kérjük, a monitor bekapcsolását vagy az energiatakarékos módból való visszakapcsolását követően várjon legalább 15 percet, mielőtt különböző minőségellenőrzési tesztek, kalibrálást vagy képernyőbeállítást végezne rajta.
- Azt javasoljuk, hogy a monitorokat az ajánlott szintre vagy alacsonyabbra állítsa, hogy csökkenthető legyen a hosszú távú használat által okozott fényerőváltozás, és fenntartható legyen a stabil fényerő.
- Az integrált kalibrálás érzékelő (Integrált elülső érzékelő) mérési eredményeinek beállításaihoz az EIZO külön megvásárolható külső érzékelőjéhez (UX1 vagy UX2 érzékelő) a RadiCS / RadiCS LE segítségével hajtsa végre az Integrált elülső érzékelő és a külső érzékelő közötti korrelációt. A rendszeres korreláció lehetővé teszi az Integrált elülső érzékelő mérési pontosságának fenntartását a külső érzékelő szintjén.

Figyelem

- A monitor kijelzési állapota váratlanul változhat kezelési hiba, vagy váratlan beállításváltozás miatt. A monitor képernyőjének beállítása után ajánlott a monitor használata lezárt vezérlőgombokkal. További információkért a beállításokról, olvassa el a Telepítési kézikönyvet (a CR-ROM-on).

● Tisztítás

A rendszeres tisztítás javasolt a monitor újszerű állapotban tartására és élettartamának meghosszabbítására.

A burkolaton vagy a panel felületén található koszt egy kis vízzel vagy az alábbiakban listázott vegyi anyagok egyikével megnedvesített puha ruhával óvatosan törölje le.

A tisztításhoz használható vegyi anyagok

Anyag neve	Termék neve
Etanol	Ethanol
Izopropil-alkohol	Isopropyl alcohol
Klórhexidin	Hibitane
Benzalkónium-kloride	Welpas
Alkil-diamino-etil-glicin	Tego 51
Glutaráldehid	Sterihyde

Figyelem

- Ne használjon rendszeresen vegyi anyagokat. Egyes vegyi anyagok (pl. alkohol, fertőtlenítő oldat) megváltoztathatják a monitor fényességét, illetve a burkolat vagy a panel homályossá válhat, akár a képminőség romlását is okozhatja.
- A tisztításhoz soha ne használjon hígítót, benzint, viaszt vagy súrolószert, mert kárt tehet a burkolatban vagy a panelben.
- Ne engedje, hogy a vegyi anyagok közvetlenül érintkezzenek a monitorral.

Megjegyzés

- Javasoljuk a ScreenCleaner használatát a burkolat és a panel tisztán tartásához.

A monitor kényelmes használata

- Ha túl hosszú időn át nézi a monitort, elfáradhat a szeme. Óránként tartson 10 perc szünetet.
- Nézzon a képernyőre megfelelő távolságból és szögből.

TARTALOM

ÓVINTÉZKEDÉSEK	3
FONTOS	3
A monitorra vonatkozó megjegyzés	7
Rendeltetésszerű használat	7
Használati óvintézkedések	7
A monitor hosszú ideig történő használata	8
● Minőség-ellenőrzés	8
● Tisztítás	8
A monitor kényelmes használata	9
TARTALOM	10
Fejezet 1 Bevezetés	11
1-1. Tulajdonságok	11
1-2. A csomag tartalma	13
● EIZO LCD Utility Disk	13
1-3. Kezelőszervek és funkciók	15
Fejezet 2 Telepítés/Csatlakoztatás	16
2-1. A termék telepítése előtt	16
● Telepítési követelmények	16
2-2. Csatlakozókábelek	17
2-3. Tápellátás bekapcsolása	20
2-4. A képernyő magasságának és szögének beállítása	20
Fejezet 3 Hiba - Nincs kép	21
Fejezet 4 Jellemzők	22
4-1. Jellemzők listája	22
4-2. Kompatibilis felbontások	23
4-3. Opcionális tartozékok	24
Függelék	25
Orvosi szabvány	25
EMC-információ	26

Fejezet 1 Bevezetés

Köszönjük, hogy az EIZO monokróm LCD monitort választotta.

1-1. Tulajdonságok

- **Tökéletes eszköz mellrákvizsgálati képek megjelenítéséhez**

A tomoszintézis és mammográfiai képek megjelenítéséhez szükséges ideális képtisztasági és láthatósági szintet biztosít, maximális fényereje 2500 cd/m², kontrasztaránya pedig 1700 : 1.

- **Helytakarékos**

Két darab kétirányú USB porttal rendelkezik. Két számítógép közötti átváltással ugyanaz az USB eszköz összeállítás használható (például egér és billentyűzet).

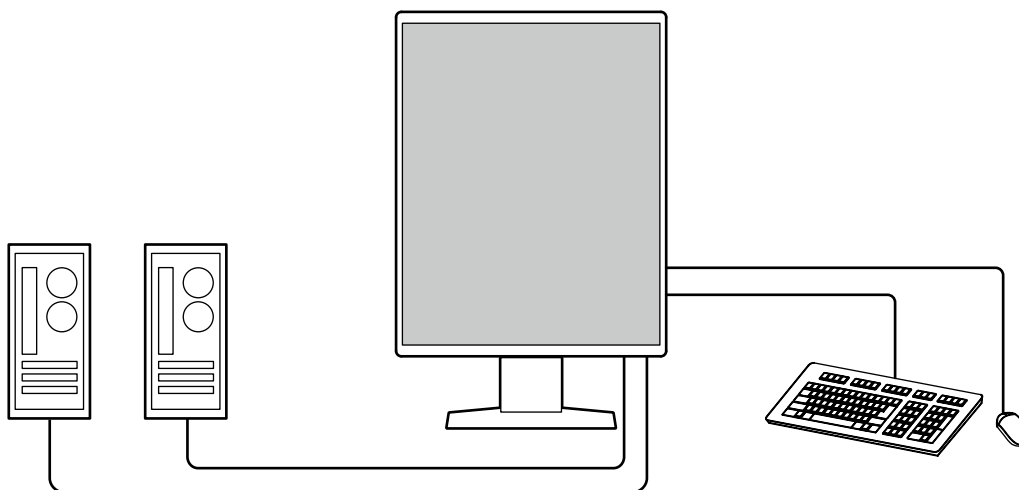

● Minőség-ellenőrzés

A monitor beépített kalibrációs érzékelővel (Integrált elülső érzékelő) rendelkezik. Ez az érzékelő lehetővé teszi a monitor számára a kalibrálás (SelfCalibration(Önkalibrálás)) elvégzését és a Szürke skála ellenőrzését egymástól függetlenül.

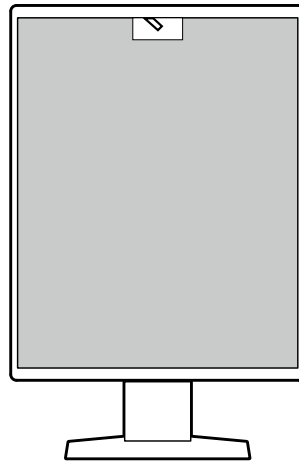

A monitorhoz csatlakoztatott RadiCS LE segítségével kezelheti a monitorral kapcsolatos előzményeket, valamint az Önkalibrálási célt és a végrehajtási ütemtervet.

A RadiCS monitorminőség-ellenőrző szoftverrel minőség-ellenőrzést végezhet, mely megfelel az orvosi szabványoknak/előírásoknak.

● Egyszerű kábelvezetés

A DisplayPort bemeneti csatlakozó mellett egy kimeneti csatlakozó is biztosítva van.

- A kimeneti csatlakozóból () a jel továbbítható egy másik monitorra.

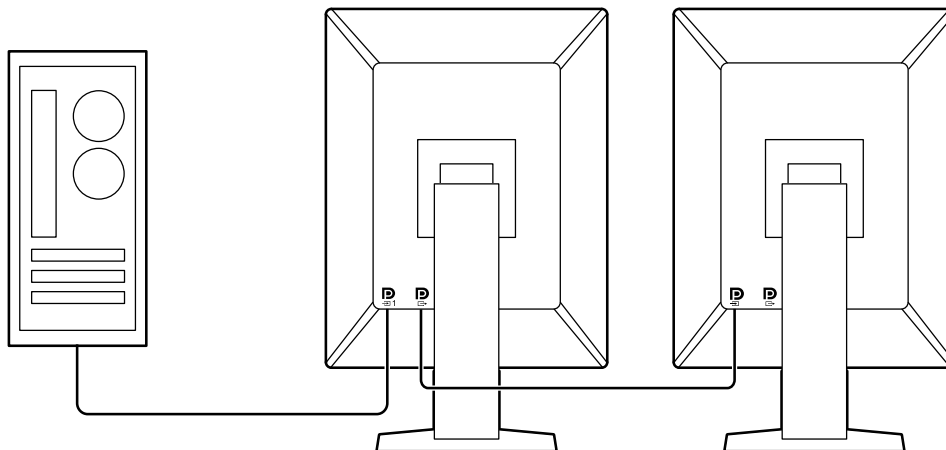

● Monitor vezérlése egérrel és billentyűzettel

A RadiCS / RadiCS LE monitorminőség-ellenőrző szoftver segítségével egérrel vagy billentyűzeten keresztül végrehajthatja a következő monitor műveleteket:

- A CAL Switch üzemmódok bekapcsolása
- A bemeneti jele megváltoztatása
- Ez a funkció hozzárendel bármilyen CAL Switch (CAL-kapcsoló) módot a képernyő egy részéhez, és megjelenít egy képet (Point-and-Focus)
- USB eszközt használó számítógépek átváltása (Switch-and-Go)
- Energiatakarékos módba való belépés (Backlight Saver)

1-2. A csomag tartalma

Ellenőrizze, hogy a következők mindegyike megtalálható-e a csomagban. Ha ezek közül bármelyik hiányzik vagy sérült, lépjen kapcsolatba forgalmazójával vagy a csatolt lapon listázott helyi EIZO képviselővel.

Megjegyzés

- Azt javasoljuk, hogy a dobozt és a csomagoló anyagot tegye el a termék esetleges jövőbeni mozgatásához vagy szállításához.

- Monitor
- Tápkábel

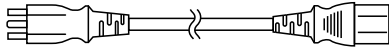

- Digitális jeltovábbító kábel: PP300 x 2
DisplayPort - DisplayPort

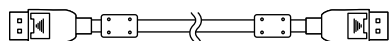

- USB-kábel: UU300 x 2

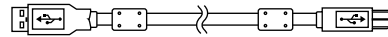

- EIZO LCD Utility Disk (CD-ROM)
- Instruction for Use (Használati útmutató)

● EIZO LCD Utility Disk

A CD-ROM a következő tételeket tartalmazza. Olvassa el a lemezen található „Readme.txt” fájlt a szoftverhasználati lejárásokról és fájlreferencia eljárásokról.

- Readme.txt fájl
- RadiCS LE monitor minőség-ellenőrzési szoftver (Windows rendszerre)
- Felhasználói kézikönyv
Monitortelepítési kézikönyv
RadiCS LE Felhasználói kézikönyv
- Külső méretek

RadiCS LE

A RadiCS LE lehetővé teszi a következő minőség-ellenőrzési és monitor műveleteket. A szoftverrel vagy beállítási eljárásokkal kapcsolatos további információkért hivatkozzon a RadiCS / RadiCS LE Felhasználói kézikönyvére.

Minőség-ellenőrzés

- Kalibrálás elvégzése
- Teszteredmények megjelenítése egy listában és tesztjelentés létrehozása
- Az Önkalibrálási cél és végrehajtási ütemterv beállítása

Monitor műveletek

- A CAL Switch üzemmódok bekapcsolása
- A bemeneti jele megváltoztatása
- Ez a funkció hozzárendel bármilyen CAL Switch (CAL-kapcsoló) módot a képernyő egy részéhez, és megjelenít egy képet (Point-and-Focus)
- USB eszközt használó számítógépek átváltása (Switch-and-Go)
- Energiatakarékos módba való belépés (Backlight Saver)

Figyelem

- A RadiCS LE műszaki adatai előzetes értesítés nélkül megváltozhatnak. A RadiCS LE legújabb verziója letölthető a weboldalunkról: <http://www.eizoglobal.com>

A RadiCS LE használata

A RadiCS LE telepítésével és használatával kapcsolatos információkért hivatkozzon a RadiCS LE Felhasználói kézikönyvére (a CD-ROM-on).

A RadiCS LE használatakor a tartozék USB kábel segítségével csatlakoztassa a monitort a számítógépéhez. A monitor csatlakoztatásával kapcsolatos további információkért lásd: „[2-2. Csatlakozókábelek](#)” (17. oldal).

1-3. Kezelőszervek és funkciók

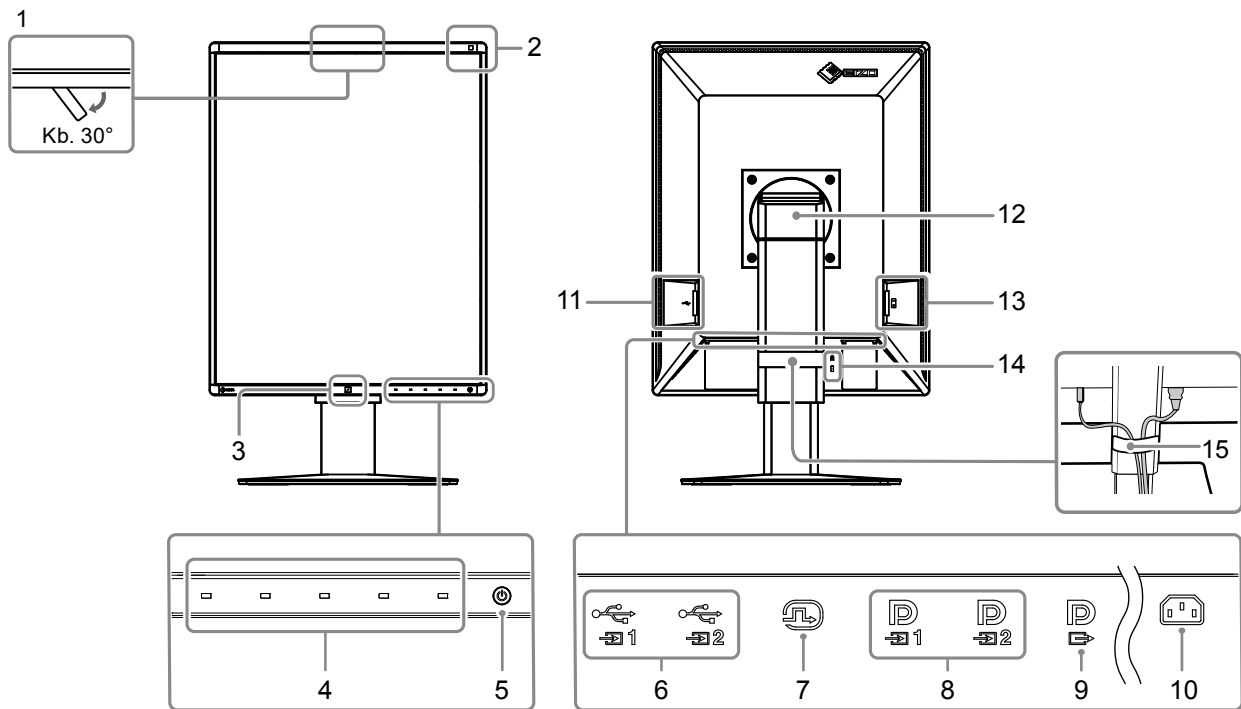

1. Integrált elülső érzékelő (Mozgatható)	Ezt az érzékelőt használhatja kalibrálás és Szürke skála ellenőrzés elvégzéséhez.
2. Környezeti megvilágítás-érzékelő	Ez az érzékelő méri a környezeti megvilágítást. A környezeti megvilágítás mérése a RadiCS / RadiCS LE minőség-ellenőrzési szoftver segítségével kerül elvégzésre.
3. Presence Sensor	Ez az érzékelő érzékeli a személyek mozgását a monitor előtt.
4. Kezelőkapcsolók	Megjeleníti a kezelési útmutatót. Menük beállítása a kezelési útmutatónak megfelelően.
5.  kapcsoló	Be- és kikapcsolja a monitort. A bekapcsolásjelző a tápellátás bekapcsolásakor kigyullad. A bekapcsolásjelző színe a monitor működési állapotától függően változik. Zöld: Monitor működés alatt, Narancssárga: Energiatakarékos mód, Ki: Fő tápellátás / kikapcsolva
6. USB upstream csatlakozó	Csatlakoztassa ezt a csatlakozót számítógéphez, ha USB kapcsolatot kérő szoftvert használ, vagy csatlakoztasson egy USB eszközt (USB-t támogató perifériás eszköz) az USB downstream csatlakozóhoz.
7. DVI-D csatlakozó	Csatlakozás számítógéphez
8. DisplayPort bemeneti csatlakozó	További információkért lásd: „2-2. Csatlakozókábelek” (17. oldal).
9. DisplayPort kimeneti csatlakozó	Lánccsatlakozás beállításához csatlakoztassa a kábelt a másik monitor DisplayPort (Kijelzőport) bemeneti csatlakozójába. További információkért lásd: „2-2. Csatlakozókábelek” (17. oldal).
10. Tápkábel-csatlakozó	Itt csatlakozik a tápkábel.
11. USB downstream csatlakozó	Csatlakoztassa USB eszközhöz. Lánccsatlakozás beállításához csatlakoztassa a kábelt egy másik monitor USB upstream csatlakozójába. További információkért lásd: „2-2. Csatlakozókábelek” (17. oldal).
12. Állvány	A magasság és szög beállítható.
13. Főkapcsoló	Be- és kikapcsolja a monitort. : Be, ○ : Ki,
14. Biztonsági zár	Megfelel a Kensington MicroSaver biztonsági rendszernek.
15. Kábeltartó	Tartja a monitor kábeleit.

Fejezet 2 Telepítés/Csatlakoztatás

2-1. A termék telepítése előtt

Figyelmesen olvassa el az „**ÓVINTÉZKEDÉSEK**” (3. oldal) részt és mindig kövesse az utasításokat. Ha a terméket lakk bevonatú pultra helyezi, akkor a szín hozzátapadhat az állvány aljához a gumi összetétele miatt. Használat előtt ellenőrizze az asztal felületét.

● Telepítési követelmények

Ha a monitort állványra szereli, biztosítson elegendő helyet a monitor oldalainál, hátuljánál és tetejénél.

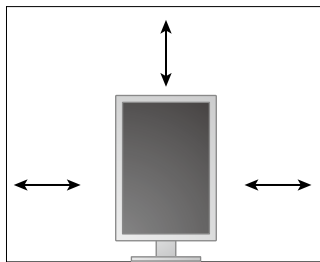

Figyelem

- Úgy állítsa be a monitort, hogy a képernyőre ne essen zavaró fény.
-

2-2. Csatlakozókábelek

Figyelem

- Ellenőrizze, hogy a monitor és a számítógép ki van-e kapcsolva.
- A régi monitorra a jelen monitorra való lecserélésekor ügyeljen arra, hogy a „4-2. Kompatibilis felbontások” (23. oldal) szerint megváltoztassa a számítógép felbontási beállítását és vertikális szkenelési frekvenciáját az ennél a monitornál használható értékekre, mielőtt még a számítógépet csatlakoztatná.

1. Fordítsa el a monitor képernyőjét 90°-kal jobbra.

A monitor szállítás előtt fekvő tájolással került telepítésre.

Figyelem

- A monitorképernyő forgatása előtt emelje fel a monitort legmagasabb helyzetbe.

2. Csatlakoztassa a jeltovábbító kábeleket.

Ellenőrizze a csatlakozóvégek alakjait, majd csatlakoztassa a kábeleket. A DVI kábel csatlakoztatását követően húzza be a rögzítőket a csatlakozó bebiztosításához.

Figyelem

- A monitor két típusú DisplayPort (Kijelzőport) csatlakozóval rendelkezik: bemeneti és kimeneti. Ha a monitort egy számítógéphez csatlakoztatja, csatlakoztassa a kábelt a bemeneti csatlakozóhoz.
- Lánccsatlakozáskor illessze a kábelt a bemeneti csatlakozóba .
- Több számítógéphez való csatlakoztatás esetén kapcsolja át a bemeneti jelet. A részleteket illetően olvassa el a telepítési kézikönyvet (CD-ROM-on).

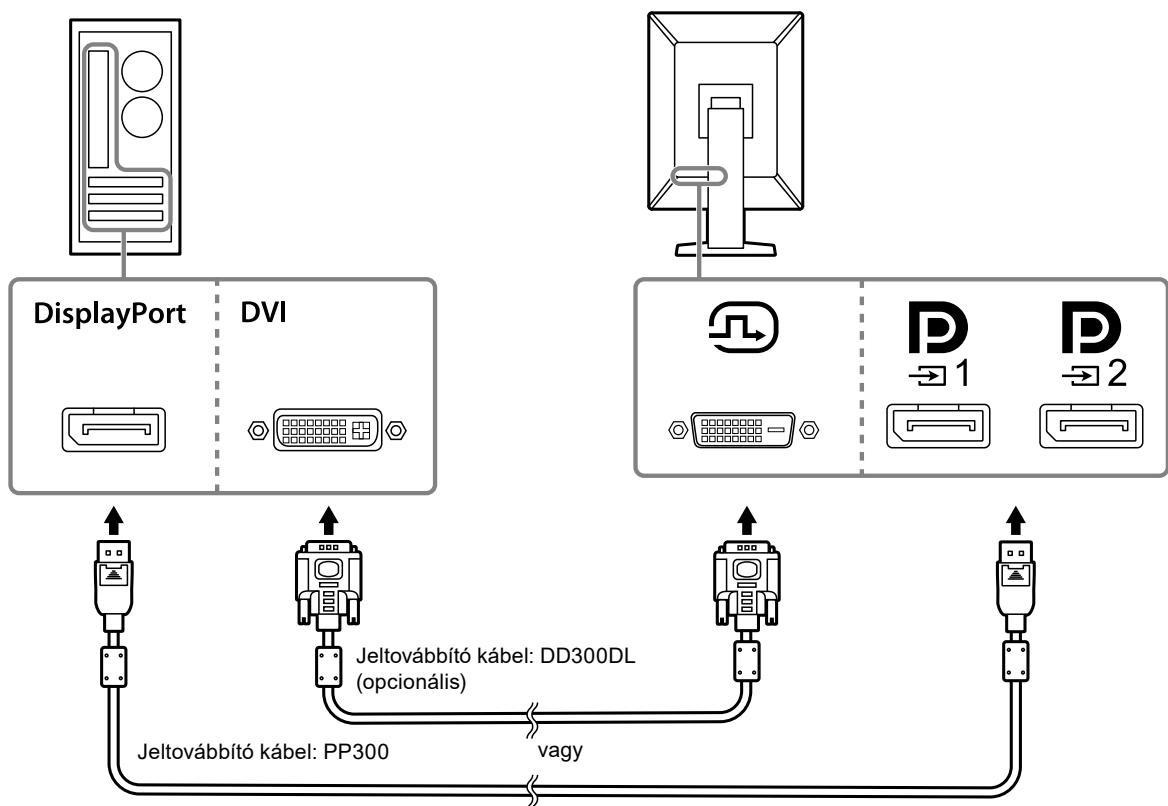

További láncsatlakozásos monitor csatlakoztatása

A bemenő jelet vezesse egy másik monitor bemeneti  csatlakozójába.

Figyelem

- A lánckapcsolathoz használható monitorokkal és videokártyákkal kapcsolatos további információkért látogasson el az EIZO weboldalára: <http://www.eizoglobal.com>
- Láncsatlakozáskor illessze a kábelt a bemeneti csatlakozóba .
- Láncsatlakozás beállításához válassza a „Signal Format (Jelformátum)” - „DisplayPort1 (Kijelzőport1)” opciókat az Administrator Settings (Adminisztrátori beállítások) menüben, és állítsa a „Version (Verzió)”-t „1.2”-re. A részleteket illetően olvassa el a telepítési kézikönyvet (CD-ROM-on).
- A jeltovábbító kábel csatlakoztatása előtt vegye le a  kupakot.

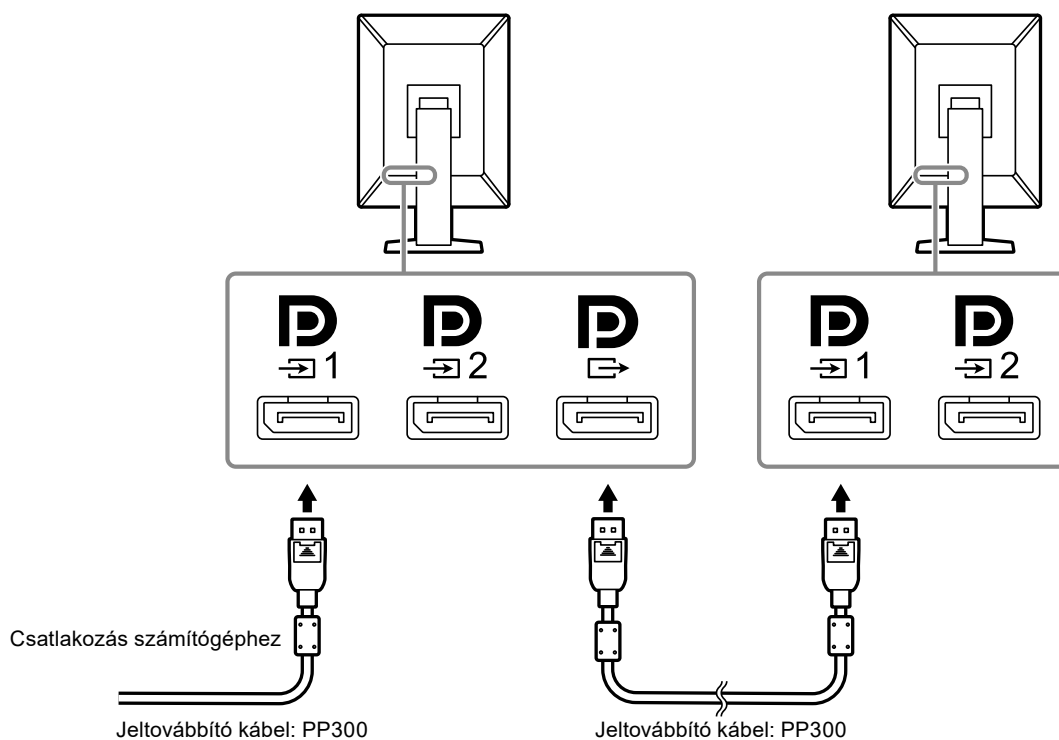

3. Dugja be a tápkábelt egy fali aljzatba, másik végét csatlakoztassa a monitorhoz.

A tápkábelt teljesen dugja a monitorba.

4. RadiCS / RadiCS LE használata esetén, vagy ha USB eszközt (USB-t támogató perifériás eszközt) csatlakoztat a monitorhoz, csatlakoztassa az USB kábelt a monitor USB upstream csatlakozójához és a számítógéphez.

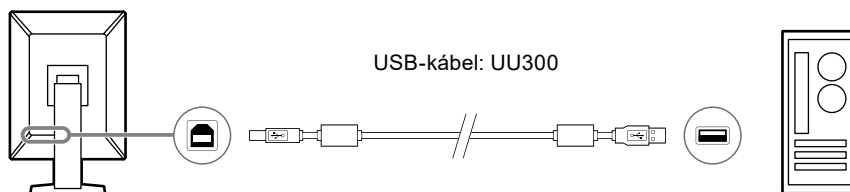

Figyelem

- Csatlakoztassa a RadiCS / RadiCS LE telepítésel rendelkező számítógépet a USB₁ csatlakozóhoz a monitor minőségellenőrzésének elvégzése céljából.
- A szállítást megelőzően a csatlakozódugó a USB₂ csatlakozóban került elhelyezésre. A USB₂ csatlakozó használata előtt távolítsa el a csatlakozódugót.

Megjegyzés

- USB eszközt használó számítógépek közötti átkapcsolás két számítógépnek két monitorhoz történő összekapcsolásával végezhető el a következő ábra szerint.
- USB eszközt használó számítógép csatlakoztatásával kapcsolatos további információkért olvassa el a Beállítási kézikönyvet (a CD-ROM-on).

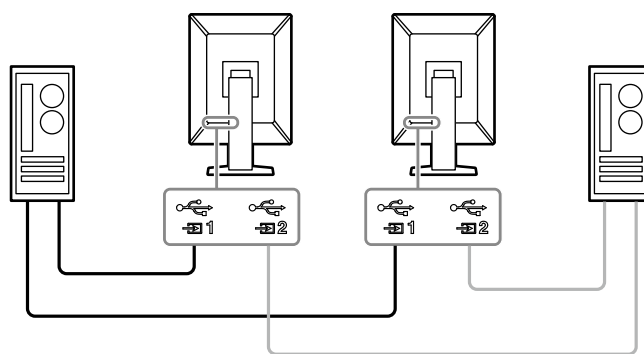



2-3. Tápellátás bekapcsolása

1. Érintse meg a gombot a monitor-tápellátás bekapcsolásához.

A monitor tápellátás jelzője zölden kezd el világítani.

Ha a bekapcsolásjelző nem gyullad ki, lásd: „[Fejezet 3 Hiba - Nincs kép](#)” (21. oldal).

Megjegyzés

- Áramtalanított monitor esetében úgy lehet megtalálni a tápkapcsoló helyét, hogy bármely  csatlakozó melletti gomb megnyomásával a  indikátor villogni kezd.

2. Kapcsolja be a számítógépet.

Megjelenik a képernyőkép.

Ha egy kép nem jelenik meg, további tanácsért lásd: „[Fejezet 3 Hiba - Nincs kép](#)” (21. oldal).

Figyelem

- A maximális energiatakarékosság érdekében javasoljuk, hogy a monitort kapcsolja ki a be-és kikapcsoló gombbal. Amikor nem használja a monitort, kikapcsolhatja a fő tápellátást, vagy lecsatlakoztathatja a tápcsatlakozót, hogy teljesen megszüntesse a tápellátást.

Megjegyzés

- A monitor élettartamának maximalizálása érdekében a fényerőromlás és energiafogyasztás csökkentésével végezze el az alábbiakat:
 - Használja a számítógép vagy a monitor energiatakarékos funkcióját.
 - Használat után kapcsolja ki a monitort.

2-4. A képernyő magasságának és szögének beállítása

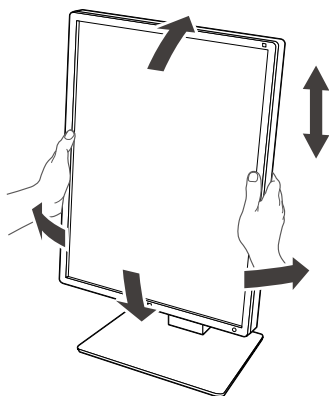

Tartsa két kézzel a monitor bal és jobb szélét, és állítsa be a monitor magasságát, dőlésszögét és forgásirányát úgy, hogy a munkájához az a legideálisabb legyen.



Figyelem

- A beállítás befejeztével ellenőrizze, hogy a kábelek megfelelően vannak-e csatlakoztatva.
- A magasság és a szög beállítását követően húzza át a kábeleket a kábeltartón.

Fejezet 3 Hiba - Nincs kép

Hiba	Lehetséges okok és ellenintézkedések
<p>1. Nincs kép</p> <ul style="list-style-type: none"> A bekapcsolásjelző nem gyullad ki. 	<ul style="list-style-type: none"> Ellenőrizze, hogy a tápkábel megfelelően csatlakozik-e. Kapcsolja be a főkapcsolót. Érintse meg: ⏻. Kapcsolja ki a főkapcsolót, majd kapcsolja be újra.
<ul style="list-style-type: none"> A bekapcsolásjelző kigyullad: Zöld: 	<ul style="list-style-type: none"> Növelje a „Brightness (Fényerő)” és a „Contrast (Kontraszt)” értékeket (csak „4-Text” módban) a beállítás menüben. A részleteket illetően olvassa el a telepítési kézikönyvet (CD-ROM-on). Kapcsolja ki a főkapcsolót, majd kapcsolja be újra.
<ul style="list-style-type: none"> A bekapcsolásjelző kigyullad: Narancssárga 	<ul style="list-style-type: none"> Változtassa meg a bemeneti jelet. A részleteket illetően olvassa el a telepítési kézikönyvet (CD-ROM-on). Mozgassa meg az egeret vagy nyomjon meg egy gombot a billentyűzeten. Ellenőrizze, hogy a számítógép be van-e kapcsolva. Ha a jelenlétérzékelő „On (Be)” állásban van, előfordulhat, hogy a monitor energiatakarékos üzemmódban van. Próbáljon közelebb menni a monitorhoz. Bizonyosodjon meg arról, hogy a jeltovábbító kábel megfelelően csatlakozik. A „DisplayPort1 (Kijelzőport1)” kiválasztásakor használja a  csatlakozót, melyhez szintén csatlakozni kell, amikor a bemeneti jelhez a „DisplayPort2 (Kijelzőport2)” kerül kiválasztásra. Lánccsatlakozás esetén kimenethez használja a  csatlakozót. Kapcsolja ki a főkapcsolót, majd kapcsolja be újra.
<ul style="list-style-type: none"> A bekapcsolásjelző villog: Narancssárga, Zöld 	<ul style="list-style-type: none"> A csatlakoztatást az EIZO által meghatározott jeltovábbító kábellel végezze. Kapcsolja ki a főkapcsolót, majd kapcsolja be újra. A DisplayPort1-hez történő csatlakozáskor kapcsolja át DisplayPort verzióját. A részleteket illetően olvassa el a telepítési kézikönyvet (CD-ROM-on).
<p>2. Az alábbi üzenet jelenik meg.</p> <ul style="list-style-type: none"> Ez az üzenet akkor jelenik meg, ha nincs bemenő jel. Példa: 	<p>Ezek az üzenetek akkor jelennek meg, amikor a beérkező jel nem megfelelő, bár a monitor megfelelően működik.</p> <ul style="list-style-type: none"> A bal oldali üzenet jelenhet meg, mert egyes számítógépek nem küldenek kimeneti jelet azonnal bekapcsolás után. Ellenőrizze, hogy a számítógép be van-e kapcsolva. Ellenőrizze, hogy a jeltovábbító kábel megfelelően csatlakozik-e. Változtassa meg a bemeneti jelet. A részleteket illetően olvassa el a telepítési kézikönyvet (CD-ROM-on). Bizonyosodjon meg arról, hogy a jeltovábbító kábel megfelelően csatlakozik. A „DisplayPort1 (Kijelzőport1)” kiválasztásakor használja a  csatlakozót, melyhez szintén csatlakozni kell, amikor a bemeneti jelhez a „DisplayPort2 (Kijelzőport2)” kerül kiválasztásra. Lánccsatlakozás esetén kimenethez használja a  csatlakozót. Kapcsolja ki a főkapcsolót, majd kapcsolja be újra.
<ul style="list-style-type: none"> Az üzenet azt jelzi, hogy a bemeneti jel nem a megadott frekvenciatartományú. Példa: 	<ul style="list-style-type: none"> Ellenőrizze, hogy a számítógép konfigurálása megfelel-e a monitor felbontásának és vertikális szkenelési frekvenciájának (lásd: „4-2. Kompatibilis felbontások” (23. oldal)). Indítsa újra a számítógépet. Válasszon megfelelő beállítást a grafikus kártya segédprogramja használatával. További információért olvassa el a grafikus kártya Felhasználói kézikönyvét.

Fejezet 4 Jellemzők

4-1. Jellemzők listája

Típus		GX560: Csillógmentes GX560-AR: Visszaverődés mentes
LCD panel	Típus	Monokróm (IPS)
	Háttérvilágítás	LED
	Méret	54,1 cm (21,3 hüvelyk)
	Felbontás (V x F)	2048 x 2560
	Kijelző mérete (V x F)	337,9 mm x 422,4 mm
	Pixelköz	0,165 mm
	Szürkeárnyalatos	A 16 369 árnyalatot tartalmazó paletta 1 204 árnyalatának szimultán kijelzése („Sub Pixel Drive”: kikapcsolva - „OFF (KI)”) A 8 185 árnyalatot tartalmazó paletta 1 204 árnyalatának szimultán kijelzése („Sub Pixel Drive”: bekapcsolva - „ON (BE)”)
	Megtekintési szögek (V / F, tipikus)	178° / 178°
	Javasolt fényerő	600 cd/m ² , 1000 cd/m ²
Válaszidő (tipikus)	12 ms (fekete -> fehér -> fekete)	
Videojelek	Bemenőkapcsok	DisplayPort x 2, DVI-D (dual link) x 1
	Kimeneti csatlakozó	DisplayPort x 1
	Horizontális szkennelési frekvencia	31 kHz - 135 kHz
	Vertikális szkennelési frekvencia	DisplayPort: 59 Hz - 61 Hz (720 x 400 : 69 Hz - 71 Hz, 2560 x 2048 : 23 Hz - 51 Hz) DVI: 59 Hz - 61 Hz (720 x 400 : 69 Hz - 71 Hz, 2560 x 2048 : 24 Hz - 51 Hz)
	Frame Synchronization mód	23,5 Hz - 25,5 Hz, 47,0 Hz - 51,0 Hz
	A videokártya órajel-frekvenciája	DisplayPort: 25 MHz - 290 MHz DVI: 25 MHz - 165 MHz 165 MHz - 290 MHz (Dual link)
USB	Csatlakozó	Upstream csatlakozó x 2, downstream csatlakozó x 2
	Szabvány	USB műszaki adatok, 2.0-ás verzió
Fogyasztás	Bemenet	100 - 240 VAC ±10 %, 50 / 60 Hz, 0,80 - 0,35 A
	Maximális energiafogyasztás	79 W vagy kevesebb
	Energiatakarékos üzemmód	1,0 W vagy kevesebb ^{*1}
	Készenléti üzemmód	1,0 W vagy kevesebb ^{*2}

Fizikai jellemzők	Méret (Sz × Ma × Mé)	354,5 mm × 476,0 mm - 566,0 mm × 200,0 mm (Dőlés: 0°) 354,5 mm × 504,7 mm - 594,7 mm × 264,1 mm (Dőlés: 30°)
	Méret (Sz × Ma × Mé) (Állvány nélkül)	354,5 mm × 452,0 mm × 78,0 mm
	Nettó súly	Kb. 8,0 kg
	Nettó súly (állvány nélkül)	Kb. 5,2 kg
	Magasságállítási tartomány	90 mm (Dőlés: 0°)
	Dőlés	Fel 30°, le 5°
	Forgás	70°
	Elfordulás	90° (Az óramutató járásával ellentétes irányú elforgatás portréről tájképre vált át)
Az üzemeltetési környezet követelményei	Hőmérséklet	0 °C - 35 °C (32 °F - 95 °F)
	Páratartalom	20 % - 80 % relatív páratartalom (páralecsapódás nélkül)
	Légnyomás	540 hPa - 1060 hPa
Szállítási/tárolási környezetre vonatkozó követelmények	Hőmérséklet	-20 °C - 60 °C (-4 °F - 140 °F)
	Páratartalom	10 % - 90 % relatív páratartalom (páralecsapódás nélkül)
	Légnyomás	200 hPa - 1060 hPa

*1 DisplayPort bemenet használata esetén nincs csatlakoztatott USB upstream port, „Auto Input Detection (Automatikus bemenet érzékelés)”: „Off (Ki)”, „Power Save (Energiatakarékos)”: „High (Magas)”, „DP Power Save (DP Energiatakarékos)”: „On (Be)”, „DisplayPort1 (Kijelzőport1)” - „Version (Verzió)”: „1.1”, és nincs csatlakoztatva külső teher

*2 Amikor az USB upstream csatlakozó nincs csatlakoztatva, „DP Power Save”: „On (Be)”, „DisplayPort1 (Kijelzőport1)” - „Version (Verzió)”: „1.1”, nincs csatlakoztatva külső teher

4-2. Kompatibilis felbontások

A monitor a következő felbontásokat támogatja.

√: Támogatott

Felbontás (V x F)	Vertikális szkennelési frekvencia	DisplayPort		DVI	
		Álló	Fekvő	Álló	Fekvő
720 x 400	70 Hz	√	√	√	√
640 x 480	60 Hz	√	√	√	√
800 x 600	60 Hz	√	√	√	√
1024 x 768	60 Hz	√	√	√	√
1280 x 1024	60 Hz	√	√	√	√
1600 x 1200	60 Hz	√	√	√	√
2560 x 2048	50 Hz	-	√ ^{*1}	-	√ ^{*3}
2048 x 2560	50 Hz	√ ^{*1}	-	√ ^{*3}	-
2560 x 2048	48 Hz	-	√ ^{*2}	-	-
2048 x 2560	48 Hz	√ ^{*2}	-	-	-
2560 x 2048	25 Hz	-	-	-	√
2048 x 2560	25 Hz	-	-	√	-

*1 Amikor a „DisplayPort1 (Kijelzőport1)” a bemenet, és a „version (verzió)” „1.1”, vagy amikor „DisplayPort2 (Kijelzőport2)” a bemenet

*2 Amikor „DisplayPort1 (Kijelzőport1)” a bemenet, és a „version (verzió)” „1.2”

*3 Csak dual link jel.

4-3. Opcionális tartozékok

A következő tartozékok külön megvásárolhatók.

A legújabb opcionális tartozékokra és a kompatibilis grafikus kártyára vonatkozó információt a weboldalunkon találja. <http://www.eizoglobal.com>

Kalibráló készlet	EIZO „RadiCS UX2” Ver. 4.6.4 vagy újabb verzió EIZO „RadiCS Version Up Kit” Ver. 4.6.4 vagy újabb verzió
Network QC Management Software	EIZO „RadiNET Pro” Ver. 4.6.4 vagy újabb verzió EIZO „RadiNET Pro Lite” Ver. 4.6.4 vagy újabb verzió
Komfortos világítás olvasótermekbe	EIZO „RadiLight”
Panelvédő	EIZO „RP-918”
Tisztító készlet	EIZO „ScreenCleaner”
Állványtartó vékony klienshez vagy mini-PC-hez	EIZO „PCSK-R1”
Jelkábel (DVI-D - DVI-D)	DD200DL, DD300DL

Orvosi szabvány

- Biztosítani kell, hogy a rendszer megfeleljen az IEC60601-1-1 előírásainak.
- Az elektromos árammal működő berendezések elektromágneses hullámokat generálnak, ami befolyásolhatja vagy akadályozhatja a monitor működését, sőt, meghibásodást is okozhat. A berendezést olyan helyen használja, ahol nem érik ilyen hatások.

A berendezés besorolása

- Áramütéssel szembeni védelem: I. osztály
- EMC osztály: IEC60601-1-2, 1 csoport, B osztály
- Az orvosi eszköz besorolása (EU) : I. osztály
- Üzem mód: Folyamatos
- IP osztály: IPX0

EMC-információ

A RadiForce sorozat olyan teljesítményt nyújt, amely pontosan jeleníti meg az orvosi képeket.

Javallott használati környezetek

A RadiForce termékeket az alább meghatározott környezetekben való használatra terveztük.

- Professzionális egészségügyi létesítmények, például klinikák és kórházak

Az alábbi környezetek nem alkalmasak a RadiForce sorozat használatára:

- Otthoni betegápolási környezetek
- Magas frekvenciájú sebészeti műszerek, például elektrosebészeti kések közelsége
- Rövidhullámú terápiás berendezések közelsége
- MRI-berendezések RF-árnyékolt helyisége
- Árnyékolt helyen Speciális környezetekben
- Járművekbe beszerelve (mentőautókban sem)
- Egyéb speciális környezet

VIGYÁZAT

A RadiForce sorozat speciális óvintézkedéseket igényel az EMC vonatkozásában, amelyeket alkalmazni kell. Figyelmesen olvassa el az elektromágneses összeférhetőséggel (EMC) kapcsolatos információkat és az „ÓVINTÉZKEDÉSEK” részt ebben a dokumentumban, és tartsa be az alábbi utasításokat a termék telepítése és működtetése során.

Ne használja a RadiForce terméket más berendezések közvetlen közelében vagy azok tetején. Ha az ilyen használat mégis elkerülhetetlen, a berendezés működését figyelni kell, hogy a normál működés biztosítható legyen az adott konfigurációban is.

Hordozható rádiófrekvenciás kommunikációs berendezés használatakor tartsa azt legalább 30 cm (12 hüvelyk) távolságban a RadiForce minden alkatrészétől, beleértve a kábeleket is. Ellenkező esetben az itt leírt berendezés teljesítménye romolhat.

Ha további berendezéseket csatlakoztat a jelbeviteli vagy -kimeneti részhez és ezáltal konfigurálja az orvosi rendszert, Ön felelős azért, hogy a rendszer megfeleljen az IEC60601-1-2 előírásainak.

A RadiForce termékek használata közben ne érintse meg a jelbemeneti/-kimeneti csatlakozókat. Ha mégis így tesz, az hatással lehet a megjelenített képre.

Mindenképp a termékhez tartozó vagy az EIZO által meghatározott kábeleket használja.

Az EIZO által meghatározott vagy biztosított kábelektől eltérő kábelek használata a berendezés megnövekedett elektromágneses zavarkibocsátását vagy lecsökkent elektromágneses zavartűrését és nem megfelelő működését eredményezheti.

Kábel	EIZO speciális kábelek	Max. kábelhossz	Árnyékolás	Ferritmag
Jeltovábbító kábel (DisplayPort)	PP300 / PP200	3 m	Árnyékolt	Ferritmagokkal
Jeltovábbító kábel (DVI)	DD300DL / DD200DL	3 m	Árnyékolt	Ferritmagokkal
USB-kábel	UU300 / MD-C93	3 m	Árnyékolt	Ferritmagokkal
Tápkábel (földeléssel)	-	3 m	Nem árnyékolt	Ferritmagok nélkül

Műszaki leírások

Elektromágneses kibocsátás		
A RadiForce termékeket az alább meghatározott elektromágneses környezetben való használatra terveztük. A vevő vagy a RadiForce termék felhasználója köteles garantálni a megfelelő használati környezet meglétét.		
Kibocsátási teszt	Megfelelőség	Elektromágneses környezet – Útmutató
Rádiófrekvenciás kibocsátás CISPR11	1. csoport	A RadiForce termék csak a belső működéshez használ rádiófrekvenciás energiát. Ezért a rádiófrekvenciás kibocsátása nagyon alacsony, és nem valószínű, hogy zavarná a közelben lévő elektronikus berendezések működését.
Rádiófrekvenciás kibocsátás CISPR11	B osztály	A RadiForce termék minden környezetben (beleértve a lakókörnyezetet is) alkalmazható, és közvetlenül csatlakoztatható a háztartási célra használt, közüzemi elektromos hálózatra.
Harmonikus kibocsátása IEC61000-3-2	D osztály	
Feszültségingadozás / villódzás IEC61000-3-3	Megfelel	

Elektromágneses zavartűrés			
A RadiForce sorozat az alábbi megfelelőségi szinteken (C) került tesztelésre az IEC60601-1-2 szerint meghatározott, professzionális egészségügyi környezetekre vonatkozó tesztelési követelményeknek (T) megfelelően. A vevő vagy a RadiForce termék felhasználója köteles garantálni a megfelelő használati környezet meglétét.			
Zavartűrés vizsgálat	Vizsgálószint (T)	Megfelelőségi szint (C)	Elektromágneses környezet – Útmutató
Elektrosztatikus kisülés (ESD) IEC61000-4-2	±8 kV kontaktkisülés ±15 kV légkisülés	±8 kV kontaktkisülés ±15 kV légkisülés	Csak fa-, beton- vagy járólappal borított padlón használja. Szintetikus anyaggal fedett padló esetén a relatív páratartalom legyen legalább 30%.
Elektromos gyors transziens / burst IEC61000-4-4	±2 kV (tápvezetékek) ±1 kV (bemeneti/kimeneti vezetékek)	±2 kV (tápvezetékek) ±1 kV (bemeneti/kimeneti vezetékek)	A hálózati áramellátás minősége feleljen meg a nem-lakáscélú vagy kórházi környezetekben megszokottnak.
Feszültségglökés IEC61000-4-5	±1 kV (fázis-fázis) ±2 kV (fázis-föld)	±1 kV (fázis-fázis) ±2 kV (fázis-föld)	A hálózati áramellátás minősége feleljen meg a nem-lakáscélú vagy kórházi környezetekben megszokottnak.
Feszültségletörés, rövid áramkimaradás és feszültségingadozás a tápvezetékeken IEC61000-4-11	0% U_T (100% esés U_T névleges feszültségről) 0,5 ciklus és 1 ciklus 70% U_T (30% esés U_T névleges feszültségről) 25 ciklus 50 Hz-nél 0% U_T (100% esés U_T névleges feszültségről) 250 ciklus 50 Hz-nél	0% U_T (100% esés U_T névleges feszültségről) 0,5 ciklus és 1 ciklus 70% U_T (30% esés U_T névleges feszültségről) 25 ciklus 50 Hz-nél 0% U_T (100% esés U_T névleges feszültségről) 250 ciklus 50 Hz-nél	A hálózati áramellátás minősége feleljen meg a nem-lakáscélú vagy kórházi környezetekben megszokottnak. Ha a RadiForce termék használata áramszünet közben is elengedhetetlen, javasoljuk, hogy a terméket üzemeltesse kimaradásmentes tápegységről vagy akkumulátorról.
Mágneses mezőerősség normál tápellátási frekvencián IEC61000-4-8	30 A/m (50 / 60 Hz)	30 A/m	A normál tápellátási frekvencia melletti mágneses mezőerősség feleljen meg a nem-lakáscélú vagy kórházi környezetekben mérhető jellemző értéknek. A terméket használat közben legalább 15 cm távolságban kell tartani a tápellátási frekvencia melletti mágneses mezők forrásától.

Elektromágneses zavartűrés			
A RadiForce sorozat az alábbi megfelelőségi szinteken (C) került tesztelésre az IEC60601-1-2 szerint meghatározott, professzionális egészségügyi környezetekre vonatkozó tesztelési követelményeknek (T) megfelelően. A vevő vagy a RadiForce termék felhasználója köteles garantálni a megfelelő használati környezet meglétét.			
Zavartűrés vizsgálat	Vizsgálószint (T)	Megfelelőségi szint (C)	Elektromágneses környezet – Útmutató
Rádiófrekvenciás mezők által indukált vezetett zavarok IEC61000-4-6	3 Vrms 150 kHz - 80 MHz	3 Vrms	A hordozható és mobil rádiófrekvenciás kommunikációs berendezéseket ne használja kisebb távolságra a RadiForce terméktől (annak kábeleit is beleértve), mint az adó frekvenciájához tartozó képlet alapján számított javasolt védőtávolság. Javasolt védőtávolság $d = 1,2\sqrt{P}$
Sugárzott rádiófrekvenciás mezők IEC61000-4-3	6 Vrms ISM ^{a)} sávok 150 kHz és 80 MHz között 3 V/m 80 MHz - 2,7 GHz	6 Vrms 3 V/m	$d = 1,2\sqrt{P}$ $d = 2,3\sqrt{P}$, 80 MHz - 800 MHz $d = 2,3\sqrt{P}$, 800 MHz - 2,7 GHz , ahol „P” az adó gyártó által wattban (W) megadott maximális névleges kimenő teljesítménye, és „d” a javasolt védőtávolság méterben (m). A helyhez kötött rádiófrekvenciás adók helyi elektromágneses mérések szerinti ^{b)} mezőerőssége legyen kisebb, mint az adott frekvenciatartomány megfelelőségi szintje ^{c)} . A következő szimbólummal jelölt berendezések közelében zavar léphet fel. 
1. megjegyzés	Az U_T a hálózati váltóáramú tápellátás feszültsége a vizsgálószint alkalmazása előtt.		
2. megjegyzés	80 MHz és 800 MHz között a nagyobb frekvenciatartomány a mérvadó.		
3. megjegyzés	A rádiófrekvenciás mezők vagy sugárzott rádiófrekvenciás mezők által kiváltott vezetett zavarokra vonatkozó útmutatások nem biztos, hogy minden helyzetben alkalmazhatók. Az elektromágneses hullámok terjedését a környező szerkezetek, tárgyak és személyek által okozott elnyelődés és visszaverődés is befolyásolja.		
a)	A 150 kHz és 80 MHz közötti ISM (ipari, tudományos és orvosi) sávok a következők: 6,765 MHz-6,795 MHz, 13,553 MHz-13,567 MHz, 26,957 MHz-27,283 MHz és 40,66 MHz-40,70 MHz.		
b)	A helyhez kötött adók (mobil és vezeték nélküli telefonok bázisállomásai, földi rádió-adóvevők, amatőr rádióadók, AM és FM rádiós műsorszórás, TV-s műsorszórás) téréreje elméleti úton nem határozható meg pontosan. A helyhez kötött rádiófrekvenciás adók elektromágneses kibocsátásának értékeléséhez helyszíni mérésekre lehet szükség. Ha a RadiForce sorozat használatának helyén mért mezőerősség meghaladja a fenti rádiófrekvenciás megfelelőségi szintet, a RadiForce sorozat működését figyelni kell, hogy normálisan működik-e. Rendellenes működés esetén további intézkedésekre van szükség, pl. a RadiForce termék más irányba fordítása vagy áthelyezése.		
c)	A 150 kHz – 80 MHz tartományban a mezőerősség legyen alacsonyabb, mint 3 V/m.		

A hordozható vagy mobil rádiófrekvenciás kommunikációs eszközök és a RadiForce sorozat termékei közötti javasolt védőtávolságok

A RadiForce termékeket olyan környezetben való használatra terveztük, ahol a rádiófrekvenciás zavarok mértéke szabályozott. A vevő vagy a RadiForce sorozat termékének felhasználója segíthet az elektromágneses zavarok megakadályozásában, ha betartja a hordozható vagy mobil rádiófrekvenciás kommunikációs berendezések (adó) és a RadiForce sorozat termékei közötti minimális távolságot (30 cm).

A RadiForce sorozat az alábbi megfelelőségi szinteken (C) került tesztelésre a következő rádiófrekvenciás vezeték nélküli kommunikációs szolgáltatások közelében kialakuló mezőkkel szembeni zavartűrési vizsgálati követelményeinek (T) megfelelően.

Vizsgálati frekvencia (MHz)	Sávszélesség ^{a)} (MHz)	Szolgáltatás ^{a)}	Moduláció ^{b)}	Vizsgálószint (T) ^{c)} (V/m)	Megfelelőségi szint (C) (V/m)
385	380–390	TETRA 400	Impulzusmoduláció ^{b)} 18 Hz	27	27
450	430–470	GMRS 460, FRS 460	FM ±5 kHz eltérés 1 kHz szinusz	28	28
710	704–787	LTE-sáv 13, 17	Impulzusmoduláció ^{b)} 217 Hz	9	9
745					
780					
810	800–960	GSM 800 / 900, TETRA 800, iDEN 820 CDMA 850, LTE 5. sáv	Impulzusmoduláció ^{b)} 18 Hz	28	28
870					
930					
1720	1700–1990	GSM 1800; CDMA 1900; GSM 1900; DECT; LTE 1., 3., 4., 25. sáv; UMTS	Impulzusmoduláció ^{b)} 217 Hz	28	28
1845					
1970					
2450	2400–2570	Bluetooth, WLAN, 802.11 b/g/n, RFID 2450, LTE 7. sáv	Impulzusmoduláció ^{b)} 217 Hz	28	28
5240	5100–5800	WLAN 802.11 a/n	Impulzusmoduláció ^{b)} 217 Hz	9	9
5500					
5785					

a) Egyes szolgáltatásoknál csak a feladási frekvencia lett figyelembe véve.

b) A hordozóhullámot 50%-os kitöltési tényezőjű négyszögjellel modulálják.

c) A vizsgálószinteket maximális teljesítményt és 30 cm-es védőtávolságot alapul véve számították ki.

A vevő vagy a RadiForce sorozat termékének felhasználója segíthet a közeli mágneses mezőkből származó zavarok megakadályozásában, ha betartja a rádiófrekvenciás adók és a RadiForce sorozat termékei közötti minimális távolságot (15 cm).

A RadiForce sorozat az alábbi megfelelőségi szinteken (C) került tesztelésre az alábbi táblázatban szereplő, a közeli mágneses mezőkkel szembeni zavartűrési vizsgálati követelményeinek (T) megfelelően.

Vizsgálati frekvencia	Moduláció ^{a)}	Vizsgálószint (T) (A/m)	Megfelelőségi szint (C) (A/m)
134,2 kHz	Impulzusmoduláció ^{a)} 2,1 kHz	65	65
13,56 MHz	Impulzusmoduláció ^{a)} 50 kHz	7,5	7,5

a) A hordozóhullámot 50%-os kitöltési tényezőjű négyszögjellel modulálják.

<p>Más hordozható és mobil rádiófrekvenciás kommunikációs berendezéseknél (adóknál) a hordozható és mobil rádiófrekvenciás kommunikációs berendezés (adó) és a RadiForce sorozat terméke közötti minimális távolság az alábbi ajánlásoknak megfelelően, a kommunikációs berendezés maximális kimeneti teljesítménye alapján alakul.</p>			
Az adó névleges maximális kimeneti teljesítménye (W)	A jeladó frekvenciájának megfelelő védőtávolság (m)		
	150 kHz - 80 MHz $d = 1,2\sqrt{P}$	80 MHz - 800 MHz $d = 1,2\sqrt{P}$	800 MHz - 2,7 GHz $d = 2,3\sqrt{P}$
0,01	0,12	0,12	0,23
0,1	0,38	0,38	0,73
1	1,2	1,2	2,3
10	3,8	3,8	7,3
100	12	12	23
<p>A fenti felsorolásban nem említett maximális kimeneti teljesítményű adók esetében a javasolt „d” védőtávolság méterben (m) vett értéke az adó frekvenciájára vonatkozó képlettel becsülhető meg, ahol a „P” az adó gyártó által meghatározott maximális névleges kimeneti teljesítménye wattban (W).</p>			
1. megjegyzés	80 MHz és 800 MHz között a nagyobb frekvenciatartományra vonatkozó védőtávolság a mérvadó.		
2. megjegyzés	A rádiófrekvenciás mezők vagy sugárzott rádiófrekvenciás mezők által kiváltott vezetett zavarokra vonatkozó útmutatások nem biztos, hogy minden helyzetben alkalmazhatók. Az elektromágneses hullámok terjedését a környező szerkezetek, tárgyak és személyek által okozott elnyelődés és visszaverődés is befolyásolja.		



EIZO Corporation 
153 Shimokashiwano, Hakusan, Ishikawa 924-8566 Japan

EIZO GmbH 
Carl-Benz-Straße 3, 76761 Rülzheim, Germany

艺卓显像技术(苏州)有限公司
中国苏州市苏州工业园区展业路 8 号中新科技工业坊 5B

EIZO Limited 
1 Queens Square, Ascot Business Park, Lyndhurst Road,
Ascot, Berkshire, SL5 9FE, UK

EIZO AG 
Moosacherstrasse 6, Au, CH-8820 Wädenswil, Switzerland



00N0N384AZ
IFU-GX560