



设定手册

DuraVision[®] MDF2701W

彩色液晶显示器

重要事项







本产品适合用于工业用途。

请在使用前仔细阅读本设定手册和用户手册，以正确使用显示器。请保留本手册，以备将来参考。

- 有关显示器设定/调节的信息，请参照“用户手册”。
- 可以从我们的网页查看最新的产品信息，包括设定手册。
www.eizoglobal.com

安全标识

本手册与本产品使用以下安全标识。这些标识表示关键信息。请仔细阅读。

 警告	如未遵守警告中的信息，可能造成严重伤害，且可能威胁生命。
 注意	如未遵守注意中的信息，可能造成中度伤害和/或财产损失或产品损坏。
	表示警告或注意。例如，  表示有“电击”危险。
	表示禁止行为。例如，  表示“不要拆解”。

为配合在销售目标区域使用，本产品已经过专门调整。

如在此区域之外的地方进行操作，那么产品的性能可能会不同于规格中所述的性能。

未经EIZO Corporation事先书面许可，不得以任何形式或以任何方式（电子、机械或其它方式）复制本手册的任何部分、或者将其存放到检索系统中或进行发送。

EIZO Corporation没有义务为任何已提交的材料或信息保密，除非已经依照EIZO Corporation收到的所述信息进行了事先商议。尽管本公司已经尽最大努力确保本手册提供最新信息，但是请注意，EIZO产品规格仍会进行变更，恕不另行通知。

预防措施

重要

为配合在销售目标区域使用，本产品已经过专门调整。如果产品使用地并非销售目标区域，则本产品的工作性能可能与规格说明不符。

为了确保人员安全和正确维护，请仔细阅读“预防措施”内容以及显示器上的警告声明。

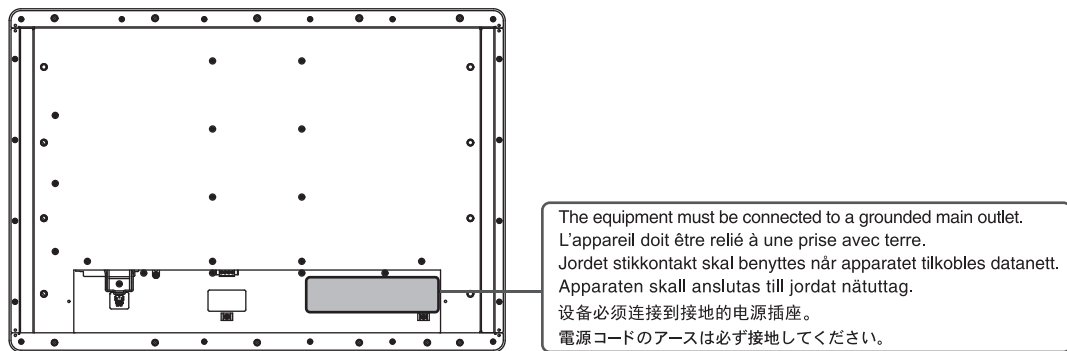

警告声明的位置



设备上的标识













标识	此标识表示
	主电源开关：按此键关闭显示器的主电源。
	主电源开关：按此键打开显示器的主电源。
	电源键：按此键打开或关闭显示器的主电源。
	直流电
	交流电
	电击危险报警器
	注意：参阅 安全标识 [▶ 2]
	WEEE标识：必须将此产品另行弃置；材料可以回收利用。
	CE标志：符合欧洲理事会指令和/或欧盟条款的EU合格标志。
	表示符合英国法规的标志

警告

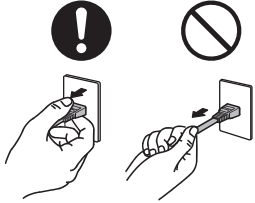
 警告	
<p>本产品是机箱组装型。请不要单独使用显示器。 否则可能会导致触电或设备损坏。</p>	
 警告	
<p>如果设备开始冒烟、有烧焦味或发出奇怪的异响，应立即断开所有电源连接并联系您的EIZO代表寻求建议。 使用有故障的设备可能会导致火灾、电击或设备损坏。</p>	
 警告	
<p>请勿拆解或改装本设备。 打开机身可能会因高压或高温零件而导致电击或灼伤。改装设备可能会导致火灾或电击。</p>	
 警告	
<p>由专业维修技术人员负责所有维修工作。 切勿尝试擅自维修本产品，打开或拆下护盖可能会导致火灾、电击或设备损坏。</p>	
 警告	
<p>防止异物或液体掉入或渗入设备内部。 金属零件、易燃材料或液体意外掉入机身可能会导致火灾、电击或设备损坏。 如果物体或液体掉入/渗入机身，立即拔掉设备的插头。由专业维修工程师检查设备，才能重新使用。</p>	

<p>⚠ 警告</p> <p>在适当的场所使用设备。 否则，可能会导致火灾、电击或设备损坏。</p> <ul style="list-style-type: none"> • 切勿放在室外。 • 切勿安装在易受强烈震动或冲击的位置。 • 切勿放在多尘或潮湿环境中。 • 切勿放在水可能溅到屏幕的场所（例如浴室、厨房等）。 • 切勿放在蒸汽会直接接触到屏幕的场所。 • 切勿靠近加热设备或加湿器。 • 避免阳光直射。 • 切勿放在含有易燃气体的环境中。 • 切勿放在含有腐蚀性气体（例如二氧化硫、硫化氢、二氧化氮、氯气、氨和臭氧）的环境中。 • 切勿放在含有灰尘、会加速在大气中腐蚀的成分（例如氯化钠和硫）、导电金属等的环境中。 
<p>⚠ 警告</p> <p>安装产品时应确保用户不能触摸到产品背面的电源输入部分。 触摸电源输入部分可能会导致电击。 安装产品后必须根据适用的最终产品标准对电源输入部分实施适当绝缘保护。</p>
<p>⚠ 警告</p> <p>在额定电压范围内使用本产品 否则，可能会导致火灾、电击或设备损坏。请确保在显示器输入端口施加以下电压： 电源： AC: AC100-240 V, 50/60 Hz DC: DC+24 V</p>
<p>⚠ 警告</p> <p>如果使用AC电源接口，请确保电源线符合下列要求： 本产品不自带电源线。请准备一根符合要求的电源线。 电源线必须符合本产品使用所在国家或地区的强制性标准。</p> <ul style="list-style-type: none"> • 日本：额定值为AC125 V 7 A，线类型为VCTF，0.75 mm² • 欧洲：额定值为AC250 V 10 A，线类型为H05VV-F，GTCE-3，0.75 mm² • 美国：额定值为AC125V 10A，线类型为SVT，3/18 AWG (0.75 mm²) • 中国：额定值为AC250V 10A，线类型为60227 IEC53 3 x 1 平方米

预防措施

 警告	
如果使用AC电源接口，请务必确保电源线接地 否则，可能会导致电击。	
 警告	
如果使用DC电源接线端子，请确保牢固地连接 如果接线端子松动，可能会导致火灾或电击。	
 警告	
只有在完成所有电源连接后才可供电 连接时供电可能会导致电击。	
 警告	
如果使用DC电源接线端子，在接线端子通电时请勿触摸 触摸接线端子可能会导致电击。	
 警告	
若要断开电源线，请抓紧插头并拔出。 拉扯电源线可能会使其受损，从而导致火灾或电击。	
	
 警告	
拔下DC电源接线端子时，请抓住接线端子部分 用力拉电缆可能会使其受损，从而导致火灾或电击。	
 警告	
请小心使用电源线。 切勿用重物重压、拉扯或扭结电源线。使用损坏的电源线可能会导致火灾或电击。	
 警告	
打雷时，绝对不要触摸插头和电源线。 否则可能会导致电击。	

 **警告**

切勿徒手触摸损坏的液晶面板。

如果皮肤的任何部分直接接触面板，请立即彻底冲洗。

如果液晶进入眼睛或口腔，立即用大量清水冲洗并就医。否则，可能会有毒性反应。







 **警告**

定期检查螺丝是否紧固。

如紧固程度不够，显示器可能会从悬挂支架上脱落，进而导致人身伤害或设备损坏。

注意

⚠ 注意	
移动设备时，请断开电缆并移除配件 否则，移动时电缆或配件可能会脱落，从而导致人身伤害。	
⚠ 注意	
切勿堵住机身的通风槽。 <ul style="list-style-type: none">• 切勿在通风槽上放置任何物体。• 切勿将设备安装在通风条件差或空间不足的场所。• 切勿平放或倒置设备。 堵住通风槽会影响空气流动，且可能会导致火灾、电击或设备损坏。	
⚠ 注意	
切勿用湿手触摸电源插头。 否则可能会导致电击。	
	
⚠ 注意	
切勿在电源插头周围放置任何物体。 这可方便在出现问题时断开电源插头，以避免火灾或电击。	
⚠ 注意	
应定期清洁显示器电源插头和通风槽周围区域。 这个区域附着的灰尘、水或油有可能导致火灾发生。	
⚠ 注意	
清洁时，应断开电源 通电时清洁设备可能会导致电击。	

目录

预防措施	3
重要	3
警告声明的位置.....	3
设备上的标识.....	3
1 介绍	10
1.1 包装内容.....	10
1.2 控制和功能.....	10
2 安装/连接	12
2.1 安装.....	12
2.1.1 安装条件.....	12
2.1.2 显示器安装条件.....	12
2.1.3 如何组装.....	13
2.2 连接电缆.....	15
2.3 显示屏幕.....	20
2.4 ECDIS设定.....	21
2.5 关闭电源.....	21
附录	22
无线电干扰警告.....	22
关于电器电子产品有害物质限制使用标识.....	22

1 介绍

1.1 包装内容

请检查包装盒中是否包含下列所有物品。如果缺少物品或物品损坏，请与您当地的经销商或EIZO代表联系。

- 显示器
- 设定手册（本文档）
- 清洁布

1.2 控制和功能

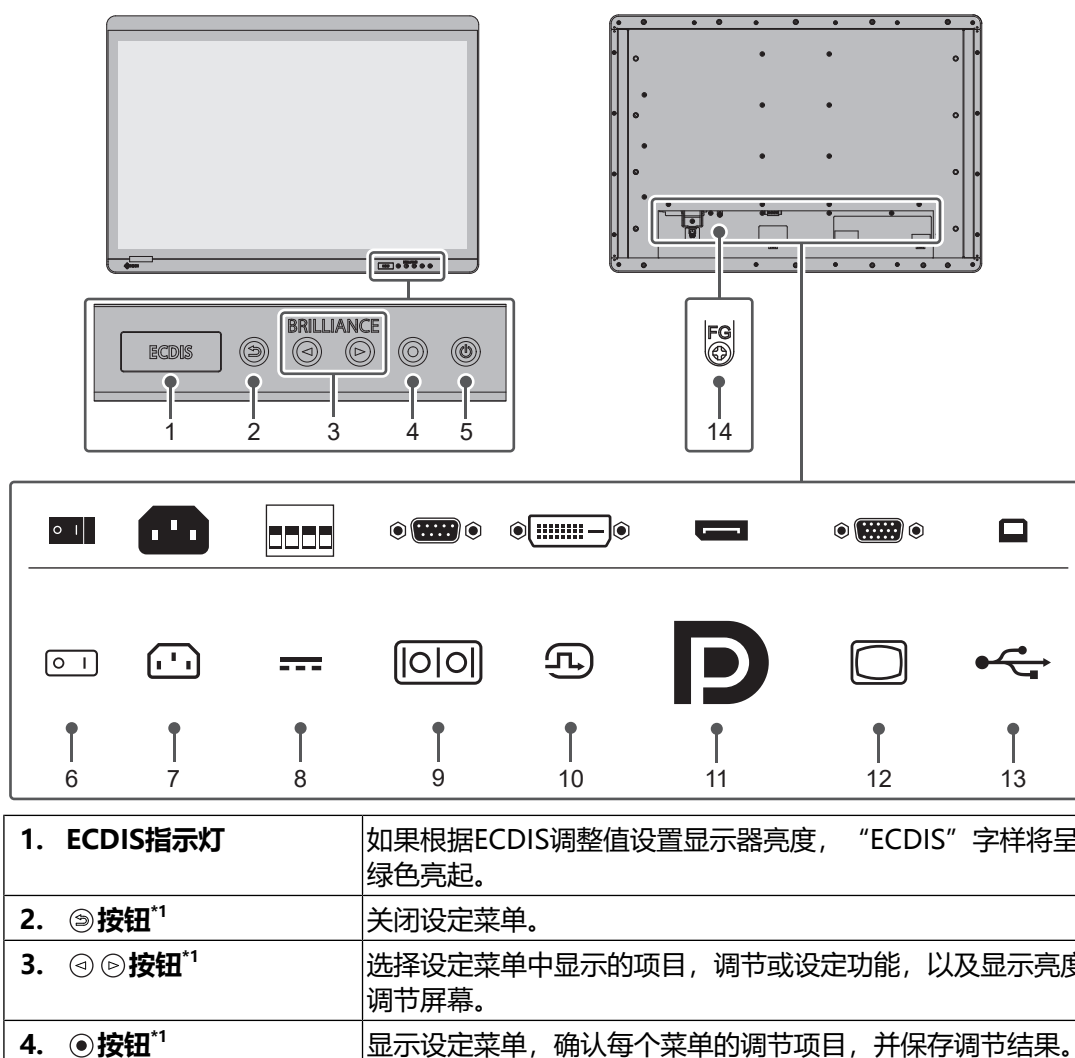

5. Ⓞ按钮 ^{*1}	<p>打开或关闭电源。</p> <p>按住Ⓞ 5 秒以上可关闭电源。显示电源关闭前的剩余时间之后，电源会关闭。</p> <p>注</p> <p>打开电源后，按Ⓞ（短按）将在设定菜单中显示“信息”，可在其中查看显示器和输入信号信息。</p>
6. AC主电源开关	<p>打开或关闭AC主电源。</p> <p> : 开, ○ : 关</p>
7. AC电源接口	<p>连接电源线。</p> <p>产品装运时附有绝缘罩。</p>
8. DC电源接口	<p>安装DC电源接线端子。</p>
9. RS-232C端口 ^{*2}	<p>D-Sub 9针（母）接口</p> <p>通过RS-232C通信控制显示器时连接。</p>
10. DVI (DVI-D)接口	<p>使用DVI输出连接至PC。</p>
11. DisplayPort™接口	<p>使用DisplayPort输出连接至PC。</p>
12. D-Sub 15针接口	<p>使用D-Sub输出连接至PC。</p>
13. USB-B接口（上游） ^{*2}	<p>通过USB控制显示器时连接。</p>
14. 功能性接地端子(FG)	<p>可供稳定操作设备的接地端子（功能性接地）。</p> <p>螺丝孔大小为M4（公称直径为4 mm），深度为6 mm。</p>

*1 打开电源时，按钮将亮绿色灯。

*2 这些接口不可同时使用。

2 安装/连接

2.1 安装

2.1.1 安装条件

确保显示器周围的空间充足，安装后空气仍可流通。

安装方向和移动范围（倾角）如下：

- 方向



无旋转

- 移动范围（倾角）

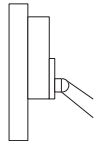

标准

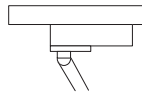

向上：90°

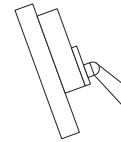

向下：30°*1

*1 使用DC电源接线端子，且安装角度为向下倾斜15°至30°时，使用接线端子“FRONT-MSTB 2,5 / 4-STF-5,08”。

2.1.2 显示器安装条件

容纳本产品的机箱的显示器安装条件如下：

- 安装面（短边）向后倾角：0°至1°
- 安装面（长边）的偏转/弯曲：0 mm至1.0 mm
- 安装面（短边两端）的法线方向偏差：0 mm至1 mm

(d) 安装面与安装表面之间的允许间隙：0 mm至1.0 mm

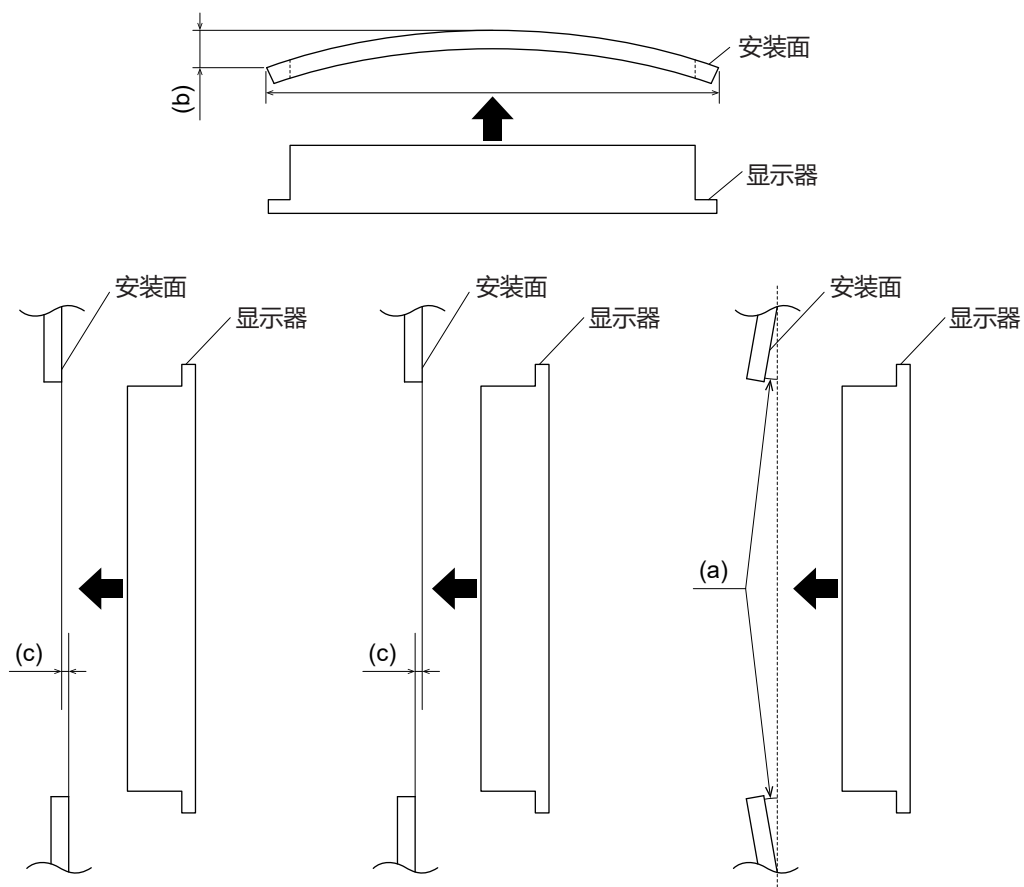

2.1.3 如何组装

注意

- 本产品不自带安装螺丝。请另行准备M5螺丝（10颗）组装机箱。
- 将显示器组装到机箱时，请确保至少有两个人参与组装，小心操作，防止手指被夹。
- 显示器的安装位置应与罗经保持一定距离。否则，可能会导致罗经出现误差。
显示器和罗经之间保持以下安全距离：
 - 标准罗经：0.80 m
 - 操舵罗经：0.55 m

1. 卸下安装在显示器上的螺钉护盖。

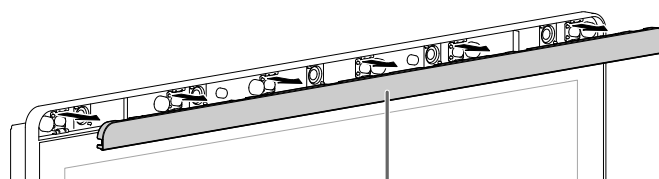

螺钉护盖插入显示（顶部/底部）

- 通过显示器的机箱安装孔（顶部和底部的5个孔）将螺丝拧紧到机箱内（推荐扭矩：1.6 N·m至1.8 N·m）。

安装条件

- 面板开孔尺寸/螺丝安装孔间距（单位：mm）

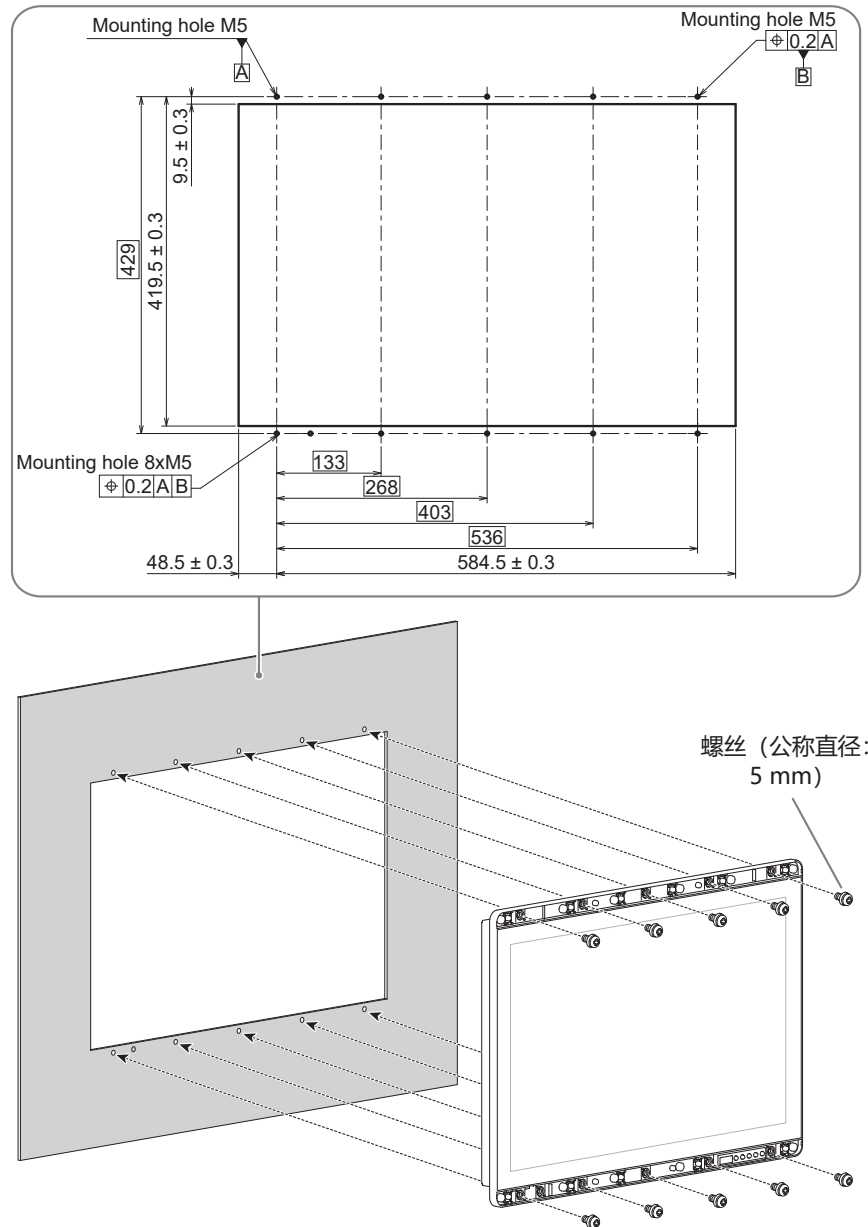

3. 将螺钉护盖安装到显示器上。
将螺钉护盖插入显示器。

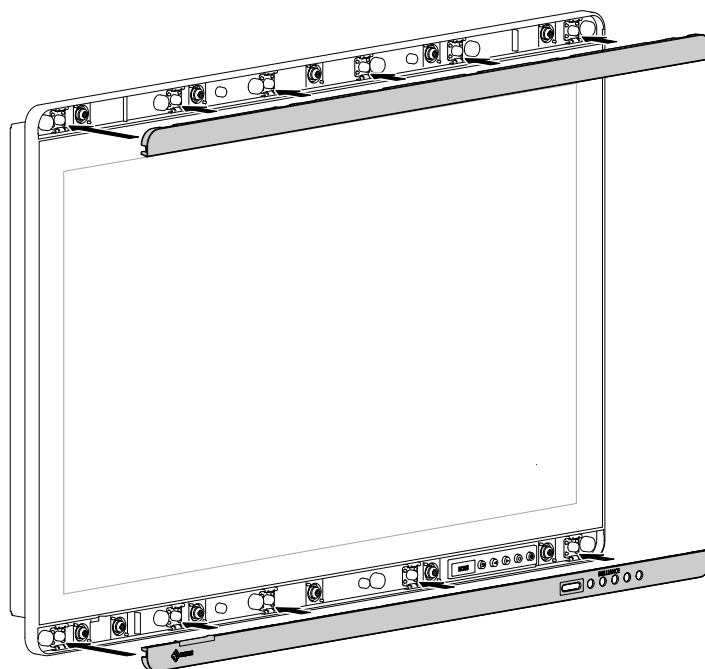

2.2 连接电缆

注意

- 使用前请确保电缆处于良好的工作状态。
- 检查接口形状后，再连接电缆。
- 使用固定螺丝连接到接口时，请确保将螺丝拧紧至牢牢固定。

1. 连接信号线。

准备并连接适合计算机的线缆。

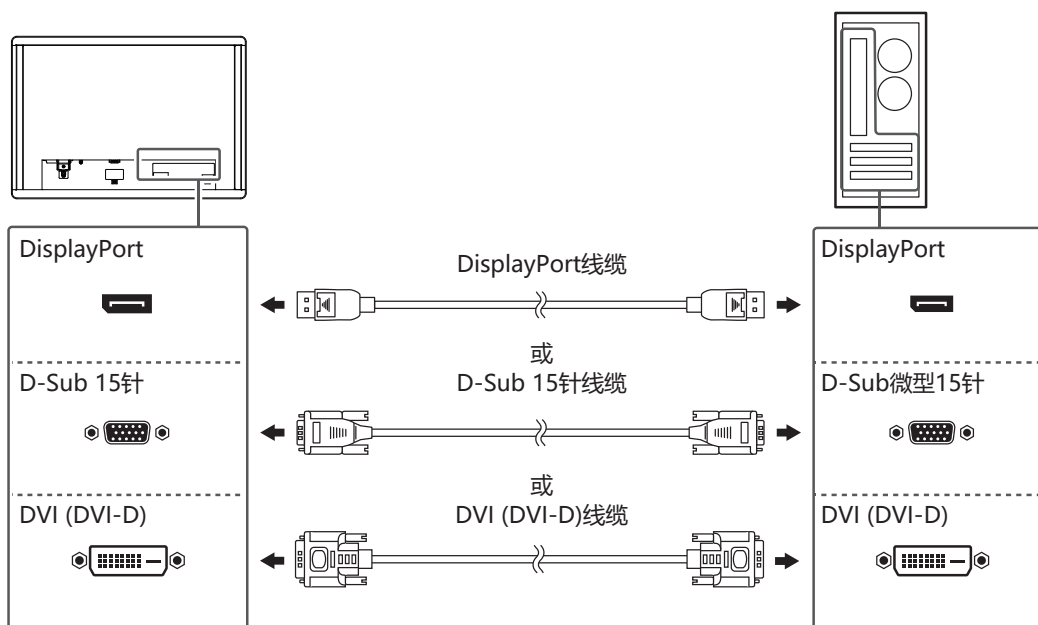

2. 连接USB线缆或RS-232C线缆（直线型）。通过系统控制显示器时必须如此操作。

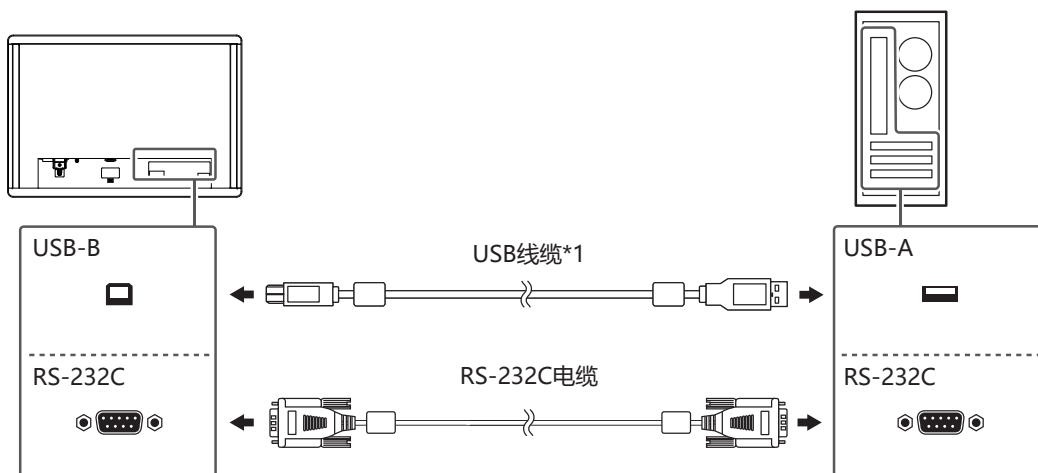

*1 连接USB线缆时，使用束线带固定线缆，这样线缆不会脱落。本产品不自带束线带。请另行准备束线带。

3. 将显示器连接到电源。

有两种方式连接到电源。根据安装环境和使用条件选择一种方法进行连接。

- 使用AC电源接口
- 使用DC电源接线端子

注意

- 在显示器连接到电源之前请勿为其供电。

注

- 如果两种电源均已连接，优先选择AC电源。

使用AC电源接口时

1. 卸下固定绝缘罩的螺丝。
2. 抬起电源插头夹，从AC电源接口卸下绝缘罩。

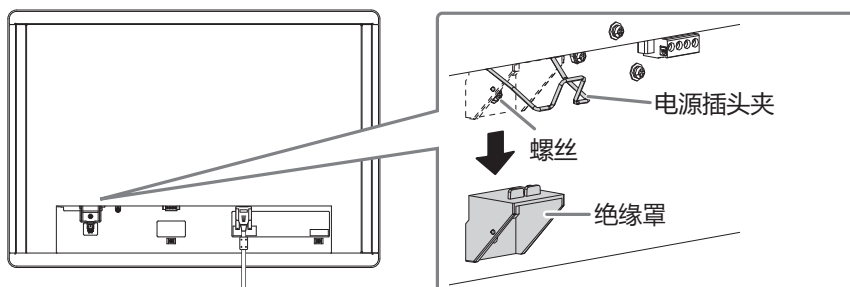

3. 抬起电源插头夹，将电源线连接到AC电源接口。
4. 连接电源线后，放下电源插头夹，然后固定电源插头。

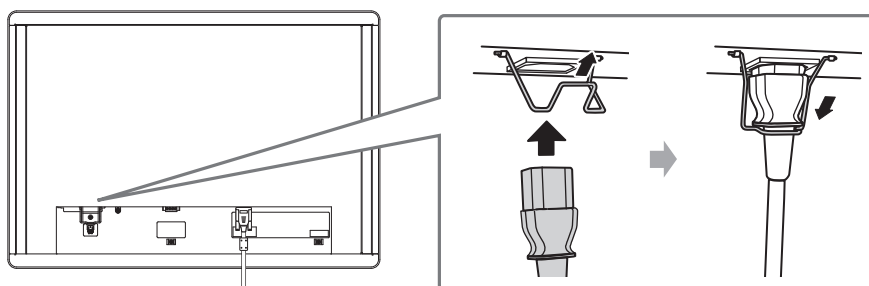

5. 连接电源线至电源插座。

使用DC电源接线端子时

注意

- 使用规格为AWG 18至12 (0.8 mm²至3 mm²) 的线缆。
- 使用DC电源接线端子，且安装角度为向下倾斜15°至30°时，使用接线端子“FRONT-MSTB 2,5 / 4-STF-5,08”。

1. 卸下接线端子。

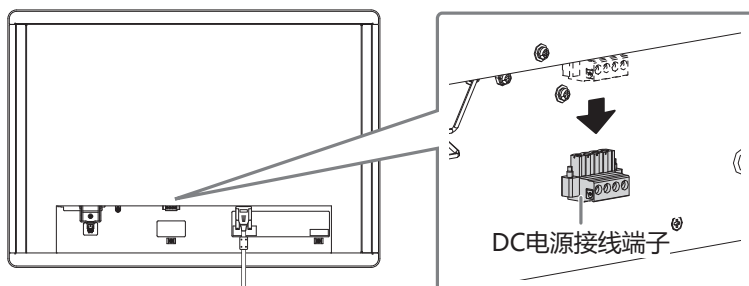

2 | 安装/连接

- 剥去电线的绝缘层（剥离长度： $7\text{ mm} \pm 0.5\text{ mm}$ ）。如果需要进行顶端处理，安装杆端子（金属箍）。使用Phoenix Contact制造的金属箍。

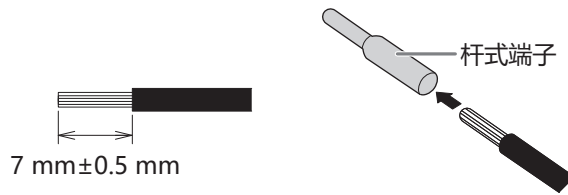

- 将电线插入接线端子并用尖头宽度为2.5 mm的平头螺丝刀拧紧夹紧螺丝（推荐扭矩： $0.5\text{ N}\cdot\text{m}$ 至 $0.6\text{ N}\cdot\text{m}$ ）。

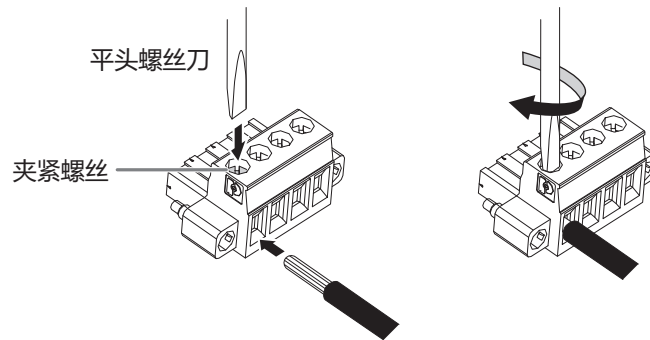

以下显示接线端子的输入极性。

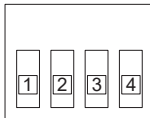

引脚编号	输入极性
1	DC+
2	DC+
3	DC-
4	DC-

4. 连接接线端子并用尖头宽度为2.5 mm的平头螺丝刀拧紧左右夹紧螺丝（推荐扭矩：0.5 N·m至0.6 N·m）。

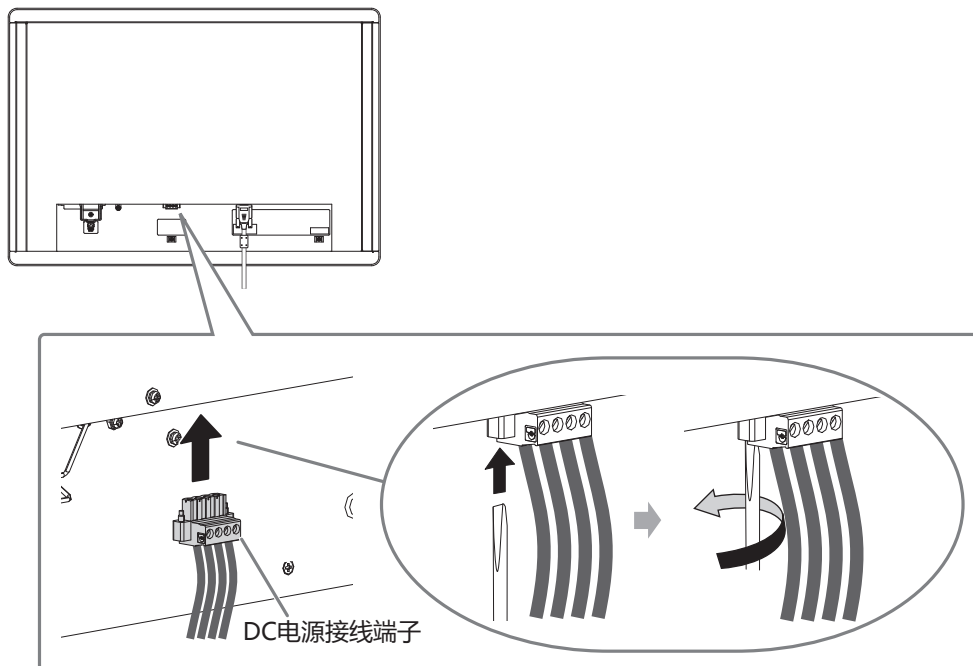

5. 使用束线带固定，这样线缆不会脱落。

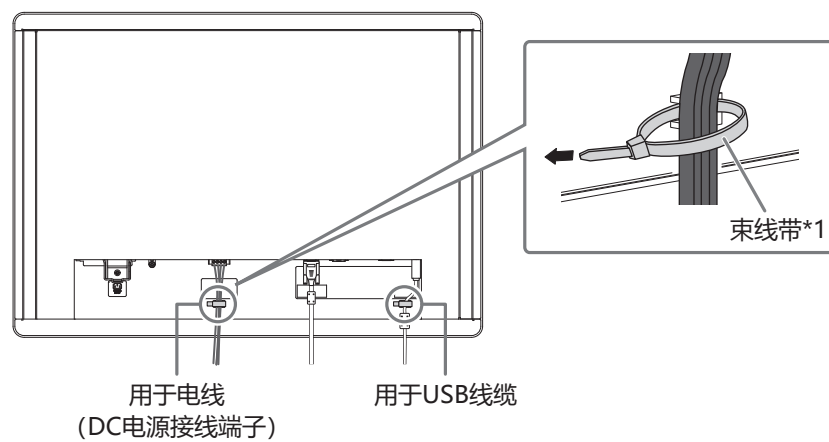

*1 本产品不自带束线带。请另行准备束线带。

2.3 显示屏幕

1. 如果使用AC电源，检查AC主电源开关是否已打开。（产品装运时已打开。）

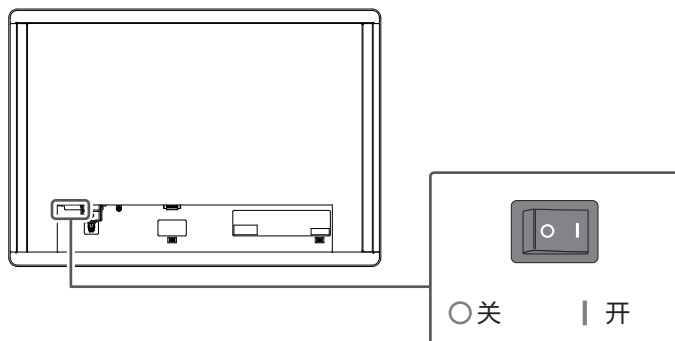

该开关打开时， 将亮绿色灯。

2. 按 打开显示器的电源。
显示器上的控制按钮将亮绿色灯。

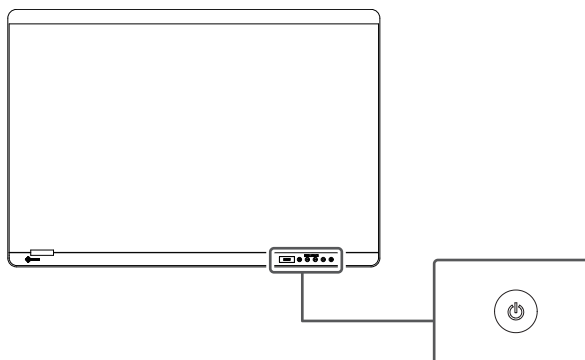

注

- 本产品的默认语言设定为英语，但本设定手册所用的是日语信息屏幕。有关切换语言的信息，请参照显示器的用户手册。

3. 打开PC的电源。
出现屏幕图像。
如果打开PC的电源后没有显示屏幕图像，请参照用户手册中的“不显示图像”。
4. 可以将屏幕亮度调节到适合安装环境或用户个人喜好。
设定范围：0%至100%

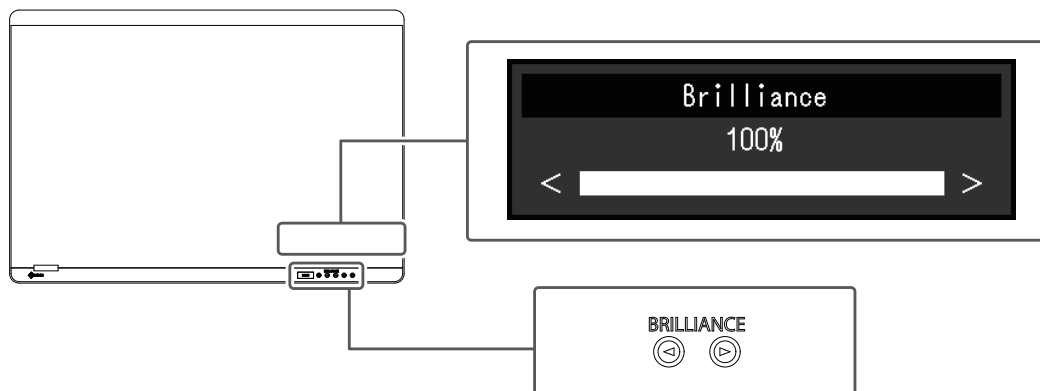

2.4 ECDIS设定

本显示器可以集成到ECDIS（电子海图显示与信息系统）。

要集成显示器，需要下列信息：

- ECDIS颜色表规格
- 显示器控制命令规格

有关详情请联系经销商或您当地的EIZO代表，或者参照本公司网页 (www.eizoglobal.com)。

为实现符合ECDIS标准的显示，需要在显示器上进行设定。有关更多详情，请参照显示器的用户手册。

2.5 关闭电源

1. 按住⏻按钮5秒以上。

屏幕上显示电源关闭前的剩余时间之后，电源会关闭。

除⏻按钮之外的所有操作按钮将熄灭。



注意

- 要完全关闭电源，请拔出AC电源线和DC电缆。

附录

无线电干扰警告

 警告
在居住环境中，行此设备可能会造成无线干扰。

关于电器电子产品有害物质限制使用标识



本标识根据《电器电子产品有害物质限制使用管理办法》，适用于在中华人民共和国销售的电器电子产品。标识中央的数字为环保使用期限的年数。只要您遵守该产品相关的安全及使用注意事项，在自制造日起算的年限内，不会产生对环境污染或人体及财产的影响。上述标识粘贴在机器背面。下表是依据SJ/T 11364-2014的规定编制。

产品中有害物质的名称及含量

部件名称	有害物质					
	铅 (Pb)	汞 (Hg)	镉 (Cd)	六价铬 (Cr (VI))	多溴联苯 (PBB)	多溴二苯醚 (PBDE)
印刷电路板	×	○	○	○	○	○
机箱/底座	×	○	○	○	○	○
显示屏组件	×	○	○	○	○	○
其他	×	○	○	○	○	○

本表格依据SJ/T 11364的规定编制。

○：表示该有害物质在该部件所有均质材料中的含量均在GB/T 26572规定的限量要求以下。

×：表示该有害物质至少在该部件的某一均质材料中的含量超出GB/T 26572规定的限量要求。



EIZO Corporation

153 Shimokashiwano, Hakusan, Ishikawa 924-8566 Japan

EIZO Europe GmbH

Belgrader Straße 2, 41069 Mönchengladbach, Germany

艺卓显像技术(苏州)有限公司

中国苏州市苏州工业园区展业路8号中新科技工业坊5B

www.eizoglobal.com

Copyright © 2023 EIZO Corporation. All rights reserved.

00N0N422A7

SUM-MDF2701W

1st Edition – November, 2023