

Benutzerhandbuch

DuraVision® FDS1782T

LCD-Farbmonitor mit Touch-Panel

Wichtig

Lesen Sie dieses „Benutzerhandbuch“ und das „VORSICHTSMASSNAHMEN“ (separater Band) aufmerksam durch, um sich mit der sicheren und effizienten Bedienung vertraut zu machen.

-
- Informationen zur Installation / Verbindung des Monitors entnehmen Sie bitte der „Installationsanleitung“.
 - Besuchen Sie unsere Website für die neusten Informationen über unser Zubehör, einschließlich des „Benutzerhandbuch“ : www.eizoglobal.com
-



Stelle der Warnungshinweise

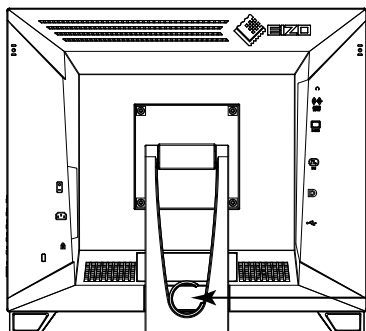



WARNING
RISK OF ELECTRIC SHOCK. DO NOT OPEN.

AVERTISSEMENT
RISQUE DE CHOC ELECTRIQUE. NE PAS OUVRIIR.







WARNUNG
GEFAHR DES ELEKTRISCHEN SCHLAGES. RÜCKWAND NICHT ENTFERNEN.

警告
触电危険，请勿打开后盖。

警告
感電の恐れあり。カバーをあげないでください。

The equipment must be connected to a grounded main outlet.
L'appareil doit être relié à une prise avec terre.
Jordet stikkontakt skal benyttes når apparatet tilkobles datanett.
Apparaten skall anslutas till jordat nätuttag.
设备必须连接到接地式的电源插座。
電源コードのアースは必ず接地してください。

Symbole am Gerät

Symbol	Bedeutung
	Netzschalter Drücken, um den Monitor ein- und auszuschalten.
	Wechselstrom
	Warnung vor elektrischem Schlag
	ACHTUNG Informationen zu den SICHERHEITSSYMBOLEN finden Sie in den VORSICHTSMASSNAHMEN.
	WEEE-Kennzeichnung Dieses Produkt muss separat entsorgt werden. Die verwendeten Materialien können unter Umständen wiederverwertet werden.
	CE-Kennzeichnung EG-Konformitätskennzeichen gemäß den Auflagen der Richtlinien 93/42/EEC und 2011/65/EU des Europäischen Rates.

Die Produktspezifikationen variieren möglicherweise in den einzelnen Absatzgebieten. Überprüfen Sie, ob die Spezifikationen im Handbuch in der Sprache des Absatzgebietes geschrieben sind.

Kein Teil dieses Handbuchs darf ohne die vorherige schriftliche Zustimmung von EIZO Corporation in irgendeiner Form oder mit irgendwelchen Mitteln – elektronisch, mechanisch oder auf andere Weise – reproduziert, in einem Suchsystem gespeichert oder übertragen werden.

EIZO Corporation ist in keiner Weise verpflichtet, zur Verfügung gestelltes Material oder Informationen vertraulich zu behandeln, es sei denn, es wurden mit EIZO Corporation beim Empfang der Informationen entsprechende Abmachungen getroffen. Obwohl größte Sorgfalt aufgewendet wurde, um zu gewährleisten, dass die Informationen in diesem Handbuch dem neuesten Stand entsprechen, ist zu beachten, dass die Spezifikationen der Monitore von EIZO ohne vorherige Ankündigung geändert werden können.

Hinweise für diesen Monitor

Dieses Produkt ist für allgemeine Zwecke, wie die Erstellung von Dokumenten oder das Anzeigen von Multimedia-Inhalten geeignet (Angenommene tägliche Nutzungsdauer etwa 12 Stunden).

Dieses Produkt wurde speziell an die Einsatzbedingungen in der Region, in die es ursprünglich geliefert wurde, angepasst. Wird es außerhalb dieser Region eingesetzt, ist der Betrieb eventuell nicht wie angegeben möglich.

Die Garantie für dieses Produkt erstreckt sich ausschließlich auf die in diesem Handbuch beschriebenen Anwendungen.

Die in diesem Handbuch enthaltenen technischen Daten gelten nur, wenn folgendes Zubehör benutzt wird:

- Dem Produkt beiliegende Netzkabel
 - Von uns angegebene Signalkabel
-

Verwenden Sie mit diesem Produkt nur Zubehör, das von uns hergestellt oder empfohlen wird.

Wenn Sie dieses Produkt auf einem Tisch mit lackierter Oberfläche aufstellen, kann der Lack aufgrund der Beschaffenheit des Gummis unter Umständen am Standfuß anhaften.

Es dauert etwa 30 Minuten, bis sich das Betriebsverhalten der elektrischen Bauteile stabilisiert hat. Bitte warten Sie nach dem Einschalten 30 Minuten oder mehr mit dem Einstellen des Monitors.

Je heller Monitore eingestellt sind desto eher läßt die Helligkeit der Hintergrundbeleuchtung langfristig nach. Stellen Sie eine möglichst geringe Helligkeit ein um den Monitor für lange Zeit mit nahezu gleichbleibender Anzeige zu nutzen.

Wird dasselbe Bild über einen langen Zeitraum hinweg angezeigt und dann geändert, treten möglicherweise Nachbilder auf. Verwenden Sie den Bildschirmschoner oder die Abschaltfunktion, um zu vermeiden, dass dasselbe Bild über längere Zeit hinweg angezeigt wird. Abhängig vom Bild kann ein Nachbild erscheinen, auch wenn es nur für kurze Zeit angezeigt wurde. Ändern Sie das Bild oder schalten Sie die Stromversorgung für mehrere Stunden aus, um ein solches Phänomen zu beseitigen.

Wenn der Monitor über einen längeren Zeitraum kontinuierlich betrieben wird, können dunkle Flecken auftreten, oder es kann zum Einbrennen kommen. Wir empfehlen, den Monitor regelmäßig auszuschalten, um die Lebensdauer des Monitors zu verlängern.

Um den Monitor immer wie neu aussehen zu lassen und die Lebensdauer des Geräts zu verlängern, wird eine regelmäßige Reinigung empfohlen (Beachten Sie den Abschnitt „Reinigung“ (Seite 4)).

Das LCD-Display wurde mit hochpräziser Technologie hergestellt. Auf dem LCD-Display fehlen oder leuchten möglicherweise Pixel. Dabei handelt es sich jedoch nicht um eine Fehlfunktion. Anteil der effektiven Bildpunkte: mindestens 99,9994 %.

Die Hintergrundbeleuchtung des LCD-Displays hat eine begrenzte Lebensdauer. Je nach Nutzungsart wie z. B. lange, durchgehende Nutzungszeiten können sich die Lebensdauer der Hintergrundbeleuchtung verkürzen und ein Ersatz erforderlich werden. Wenn der Bildschirm dunkel wird oder flackert, wenden Sie sich bitte an Ihren lokalen EIZO-Handelsvertreter.

Zerkratzen Sie das LCD-Display nicht mit scharfen Gegenständen und drücken Sie nicht mit scharfen Gegenständen darauf, da dies zur Beschädigung des LCD-Displays führen kann. Reinigen Sie das Display keinesfalls mit Taschentüchern, da es dadurch verkratzt werden könnte.

Wird der Monitor in einen Raum mit höherer Raumtemperatur gebracht oder steigt die Raumtemperatur schnell an, bildet sich möglicherweise Kondensationsflüssigkeit an den Innen- und Außenseiten des Monitors. Stellen Sie in diesem Fall den Monitor nicht an. Warten Sie stattdessen bis die Kondensationsflüssigkeit verdunstet ist. Andernfalls können Schäden am Monitor entstehen.

(Vorsichtshinweise zur Verwendung des Touch-Panel)

Bei der Touch-Bedienung

Beachten Sie die folgenden Punkte. Anderenfalls kann es zu Schäden am Monitor kommen.

- Üben Sie keinen starken Druck auf das Display aus, kratzen Sie nicht daran und durchstechen Sie es nicht.
 - Berühren Sie das Display nicht mit harten Gegenständen wie z. B. Kugelschreibern oder Metallobjekten.
-
-

Reinigung

Flecken auf dem Gehäuse und der Displayoberfläche lassen sich entfernen, indem Sie das mitgelieferte Reinigungstuch verwenden.

Achtung

- Verhindern Sie, dass Flüssigkeit in die Öffnung zwischen Display und Bildschirmrahmen gelangt.
 - Chemikalien wie Alkohol- und Desinfektionslösungen können zu Veränderungen im Glanz, Trübungen und dem Verblassen des Gehäuses oder LCD-Displays sowie zur Verschlechterung der Bildqualität führen.
 - Verwenden Sie nie Verdünner, Benzin, Wachs oder scheuernde Reinigungsmittel, da sie das Gehäuse oder die LCD-Displayoberfläche beschädigen können.
-

So arbeiten Sie optimal mit dem Monitor

- Eine übermäßig dunkle/helle Anzeige ist schlecht für die Augen. Stellen Sie die Helligkeit der Bildschirmanzeige den Umgebungsbedingungen entsprechend ein.
- Die Augen ermüden durch langes Arbeiten am Monitor. Legen Sie jede Stunde 10 min. Pause ein.

INHALT

Hinweise für diesen Monitor	3	4-6. Monitoreinstellungen	22
Reinigung	4	● Eingangssignal	22
So arbeiten Sie optimal mit dem Monitor	4	● Netzkontroll-LED	22
INHALT	5	● Sprachen	22
Kapitel 1 Einführung	6	● Menü-Einstellungen	23
1-1. Leistungsmerkmale	6	● Zurücksetzen	23
● Kompletts flaches Design	6	4-7. Informationen	23
● Leicht bedienbarer Standfuß-Mechanismus	6	4-8. Sperre der Bedienung	23
● 10-Punkte-Multitouch	6	Kapitel 5 Fehlerbeseitigung	24
1-2. Steuerung und Funktionen	7	5-1. Kein Bild	24
1-3. Befestigen des Taststifthalers	8	5-2. Bildverarbeitungsprobleme (für digital und analog)	25
1-4. EIZO LCD Utility Disk	8	5-3. Bildverarbeitungsprobleme (nur für analog)	26
● CD-Inhalt und Softwareübersicht	8	5-4. Bildverarbeitungsprobleme (nur für digital)	26
Kapitel 2 Grundeinstellungen	9	5-5. Touch-Panel-Probleme	27
2-1. Touch-Panel aktivieren bzw. deaktivieren ...	9	5-6. Andere Probleme	29
2-2. Eingangssignal umschalten	9	Kapitel 6 Referenz	30
2-3. Helligkeit einstellen	10	6-1. Anbringen des optionalen Schwenkarms ...	30
2-4. Lautstärke einstellen	10	6-2. Anschließen mehrerer PCs	32
Kapitel 3 Einstellungen des Touch-Panels ...	11	6-3. Technische Daten	33
3-1. Touch-Panel-Einstellungsmethode	11	● Kompatible Auflösungen	34
3-2. Berührungsposition einstellen	11	● Wichtigste Standardeinstellungen	35
3-3. Konfigurieren der Einstellungen der Touch-Panel-Bedienung	13	● Zubehör	35
Kapitel 4 Erweiterte Justierung / Einstellung	14	Anhang	36
4-1. Grundeinstellungen des Einstellungsmenüs	14	Marke	36
4-2. Farbe	15	Lizenz	36
● Farbmodus	15	Medizinische Standards	36
● Helligkeit	16	Informationen zur elektromagnetischen Verträglichkeit (EMV)	37
● Kontrast	16	BEGRENZTE GARANTIE	42
● Temperatur	16	Informationen zum Thema Recycling	43
● Gamma	16		
● Erweiterte Einstellungen	17		
● Farbe zurücksetzen	17		
4-3. Bildparameter	18		
● Bildgröße	18		
● Glätten	18		
● Analogjustierung	19		
4-4. Ton	20		
● Quelle	20		
4-5. PowerManager	21		
● Energie sparen	21		
● Eco-Timer	21		

Kapitel 1 Einführung

Vielen Dank, dass Sie sich für einen LCD-Farbmonitor von EIZO entschieden haben.

1-1. Leistungsmerkmale

● **Komplett flaches Design**

In die Einfassung eingearbeitetes komplett flaches, übergangloses Design. Sie können daher sogar die Bildschirmränder zielsicher mit den Fingerspitzen berühren.

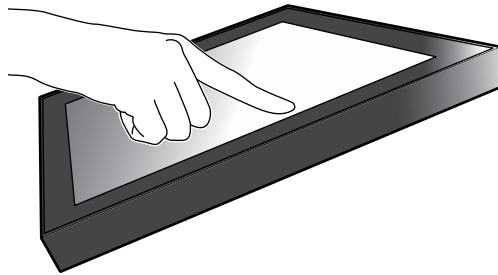

● **Leicht bedienbarer Standfuß-Mechanismus**

Stufenlos einstellbarer Neigungswinkel. Zur Anpassung an Ihre Bedürfnisse bei der Büroarbeit oder bei Multitouch-Eingabe können Sie sich übergangslos die von Ihnen bevorzugte Arbeitsbildschirmposition einstellen.

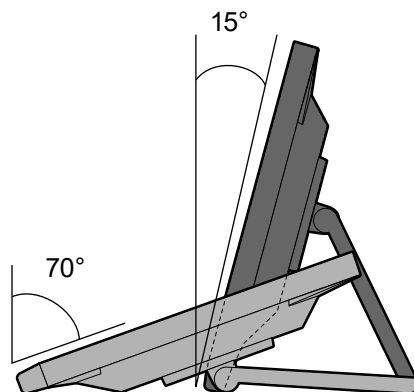

● **10-Punkte-Multitouch**

Arbeitsvorgänge wie Vergrößerungen, Verkleinerungen und Rotationen können bequem mit Multitouch vorgenommen werden. Das Touch-Panel reagiert auf leichte Berührung des Bildschirms mit den Fingern und ermöglicht so ein zügiges Ziehen und Klicken.

Vergrößern / Verkleinern

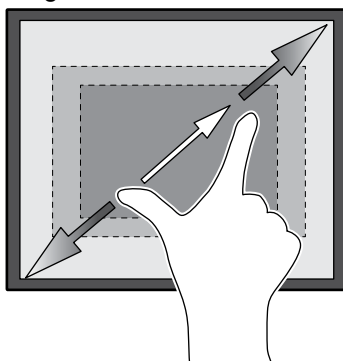

Drehen

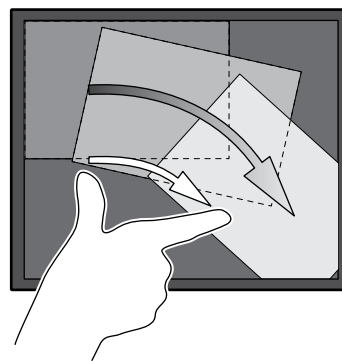

1-2. Steuerung und Funktionen

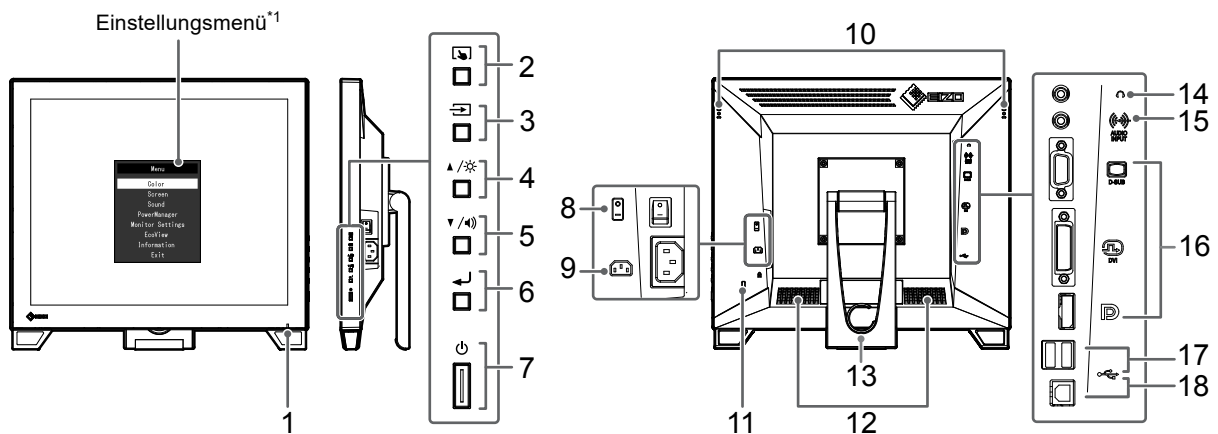

1. Netzkontroll-LED	Zeigt den Betriebsstatus des Monitors an. Blau: Bildschirm ein Orange: Energiesparmodus AUS: Hauptnetz aus / Netzschalter aus
2. -Taste	Schaltet zwischen Aktivierung und Deaktivierung von Touch-Panel-Modi um oder kalibriert die Berührungsempfindlichkeit (Seite 9).
3. -Taste	Schaltet zwischen den Eingangssignalen für die Anzeige um (Seite 9).
4. -Taste^{*2}	Bietet die Auswahl von Elementen und Funktionseinstellung oder Einstellungsoption bei angezeigtem Einstellungsmenü an und ruft den Helligkeitsjustierungsbildschirm auf (Seite 10).
5. -Taste^{*2}	Bietet die Auswahl von Elementen und Funktionseinstellung oder Einstellungsoption bei angezeigtem Einstellungsmenü an und ruft den Lautstärkejustierungsbildschirm auf (Seite 10).
6. -Taste	Zeigt das Einstellungsmenü an, legt in den Menüs ein Einstellungselement fest und speichert geänderte Werte (Seite 14).
7. -Taste	Zum Ein- und Ausschalten.
8. Hauptnetz-Schalter	Schaltet das Hauptnetz ein oder aus. : EIN, o: AUS
9. Netzanschluss	Dient zum Anschluss des Netzkabels.
10. Befestigungsloch des Taststifthalers^{*3}	Dient zum Befestigen eines Taststifthalers.
11. Öffnung für Diebstahlsicherung	Kompatibel mit dem Kensington MicroSaver-Sicherheitssystem.
12. Lautsprecher	Dient zur Ausgabe der Audioquelle.
13. Standfuß (mit Kabelhalter)	Wird zum Justieren des Winkels des Monitorsbildschirms verwendet.
14. Kopfhörerbuchse	Dient zum Anschluss der Kopfhörer.
15. Analoger Audioeingang	Gibt externes Audio am Monitor aus.
16. Signaleingang	Schließen Sie ihn an den PC an. Oberer Anschluss: 15-poliger Mini-D-Sub-Anschluss Mittlerer Anschluss: DVI-D-Anschluss Unterer Anschluss: DisplayPort-Anschluss
17. USB-Eingang	Verbindet ein USB 2.0-Peripheriegerät.
18. USB-Ausgang	Dient zum Anschließen des USB-Kabels zur Verwendung des Monitors als Touch-Panel oder zur Verwendung der USB-Hub-Funktion.

*1 Für Details siehe „4-1. Grundeinstellungen des Einstellungsmenüs“ (Seite 14).

*2 In diesem Benutzerhandbuch kann die -Taste im Folgenden einfach als , und die -Taste als bezeichnet werden.

*3 Der Taststift mit dem zugehörigen Halter ist mitgeliefert (Zubehör (Seite 35)). Zur Befestigung siehe „1-3. Befestigung des Taststifthalers“ (Seite 8).

1-3. Befestigen des Taststifthalters

Hinweis

- Der Taststift mit dem zugehörigen Halter ist mitgeliefert (Zubehör („Zubehör“ (Seite 35))).

Befestigen Sie den Taststifthalter am rechten oder linken Loch an der Rückseite des Monitors. Verwenden Sie zur Befestigung des Taststifthalters die mit dem Taststift mitgelieferte Schraube.

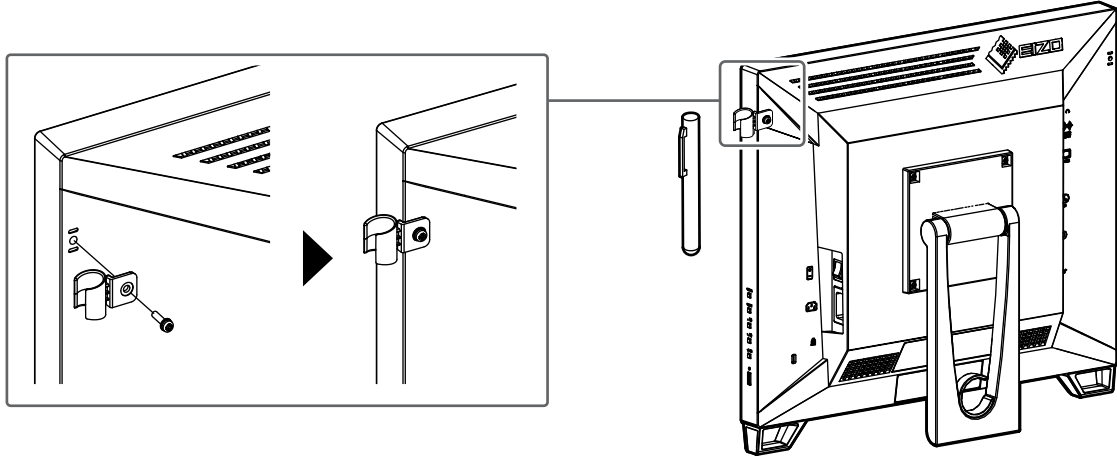

1-4. EIZO LCD Utility Disk

Mit dem Produkt wird eine „EIZO LCD Utility Disk“ (CD-ROM) geliefert. Die nachstehende Tabelle zeigt den CD-Inhalt und eine Übersicht der Softwareprogramme.

● CD-Inhalt und Softwareübersicht

Die CD enthält Softwareprogramme für die Justierung, Touch-Panel-Software und das Benutzerhandbuch. Einzelheiten zur Inbetriebnahme der Software oder zum Zugriff auf Dateien siehe die Datei Readme.txt auf der CD.

Element	Übersicht
Touch-Panel-Treiber	Touch-Panel-Treiber geliefert von EIZO.* ¹
TPOffset	Software zur Kalibrierung der Empfindlichkeit des Touch-Panels.* ¹ Verwenden Sie diese Software, wenn die Berührung nicht oder nur durch starkes Drücken erkannt wird.
Benutzerhandbuch für diesen Monitor (PDF-Datei)	
Umrissabmessungen (PDF-Datei)	
Readme.txt-Datei	

*1 Nur für Windows. Siehe das entsprechende Benutzerhandbuch auf der CD-ROM für Hinweise zur Installation und Verwendung.

Kapitel 2 Grundeinstellungen

2-1. Touch-Panel aktivieren bzw. deaktivieren

Sie können zwischen Aktivierung und Deaktivierung von Touch-Panel-Modi umschalten. Diese Funktion steht Ihnen zur Verfügung, um die Touch-Panel-Funktion vorübergehend aufzurufen.

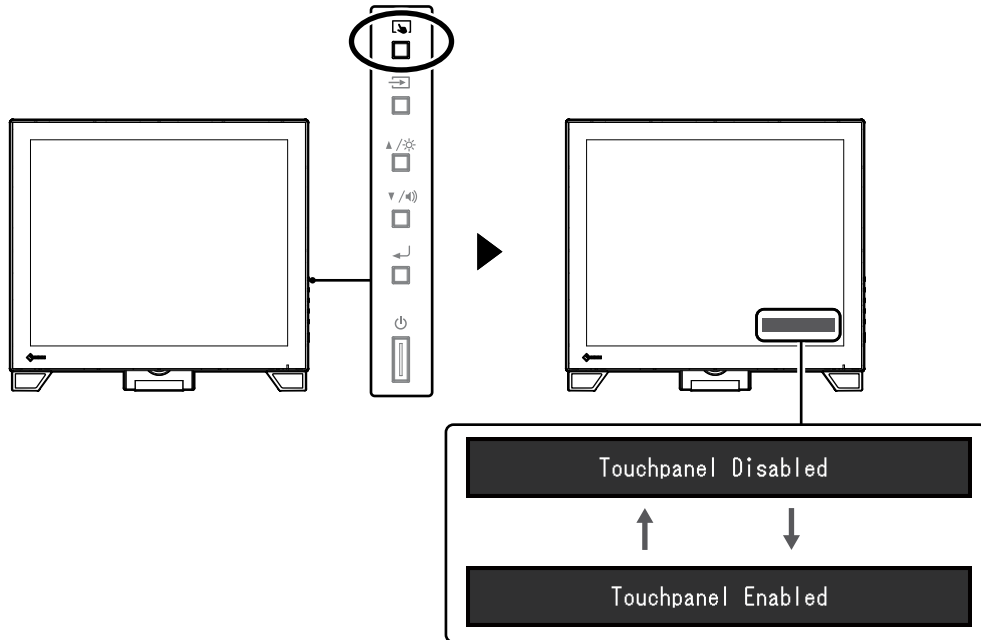

Hinweis

- Per Halten von  können Sie die Berührungsempfindlichkeit kalibrieren.

2-2. Eingangssignal umschalten

Wenn ein Monitor über mehrere Signaleingänge verfügt, kann das Signal für die Bildschirmausgabe geändert werden.

Wenn das Signal umgeschaltet wird, wird der Name des aktiven Eingangsanschlusses in der rechten oberen Bildschirmcke angezeigt.

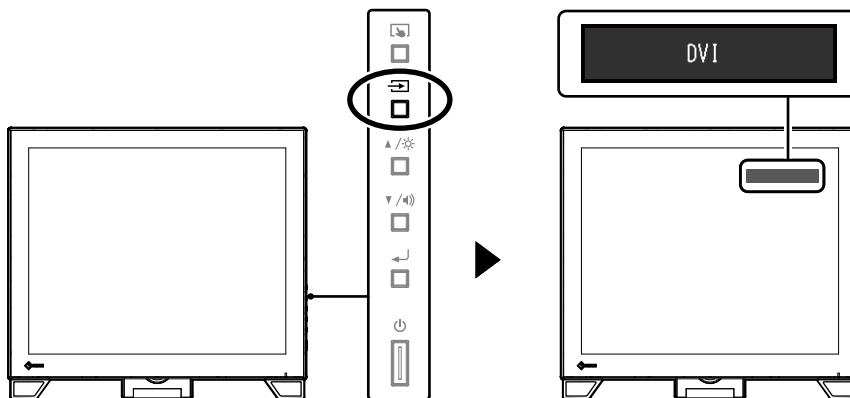

2-3. Helligkeit einstellen

Die Helligkeit des Bildschirms kann entsprechend der Umgebung oder der individuellen Bedürfnisse angepasst werden.

Die Helligkeit des Bildschirms wird durch Veränderung der Helligkeit der Hintergrundbeleuchtung (Lichtquelle des LCD-Displays) eingestellt.

Justierungsbereich

0 bis 100

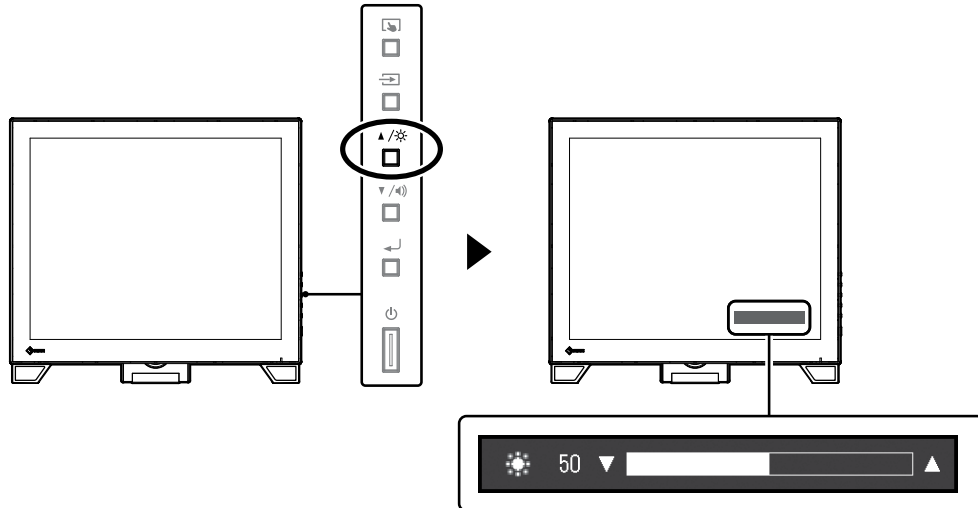

2-4. Lautstärke einstellen

Sie können die Lautstärke der Lautsprecher und des Kopfhörers separat einstellen.

Justierungsbereich

0 bis 30

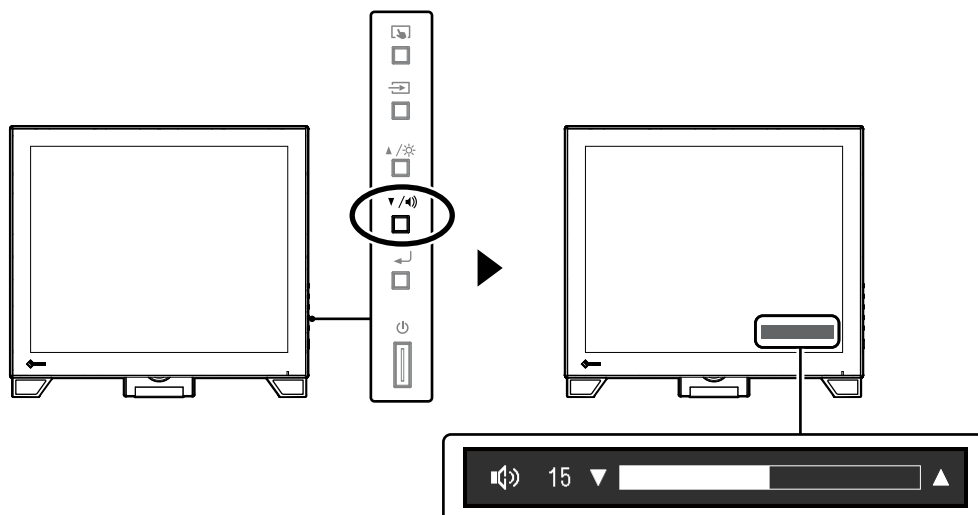

Kapitel 3 Einstellungen des Touch-Panels

3-1. Touch-Panel-Einstellungsmethode

Die Touch-Panel-Funktionen dieses Produkts hängen von dem von Ihnen verwendeten Treiber und dessen Einstellungen ab. Konfigurieren Sie die Einstellungen entsprechend den von Ihnen genutzten Anwendungen.

Funktion	Windows-Standardtreiber	Spezieller Touch-Panel-Treiber (DMT-DD) ^{*1}	
Treiberinstallation	Nicht erforderlich	Erforderlich	
Touch-Ton-Ausgabe	x	√	
Mehrfachanschluss ^{*2}	√ ^{*3}	√	
Betriebsmodus	Touch Digitizer ^{*4}	Touch Digitizer ^{*4, 5}	Maus-Emulation ^{*5}
Multitouch-Betrieb	√	√	x

*1 Auf der EIZO LCD Utility Disk (CD-ROM) enthalten.

*2 √: Es können zwei oder mehr Monitore mit einem einzigen Computer verbunden werden.

*3 Nur bei Windows 11 / Windows 10 verfügbar.

*4 Die Touch-Bedienung wird bei einer per Maus-Emulation konzipierten Anwendung eventuell nicht erkannt.

*5 Weitere Informationen zum Setup-Vorgang finden Sie im Benutzerhandbuch des Touch-Panel-Treibers (auf der CD-ROM enthalten).

Hinweis

- Wenn die Einstellung abgeschlossen ist, führen Sie die „TPOffset“-Anwendung auf der CD-ROM aus und kalibrieren Sie die Empfindlichkeit des Touch-Panels.

Bei Verwendung des Windows-Standardtreibers konfigurieren Sie die Einstellungen gemäß den folgenden Informationen.

3-2. Berührungsposition einstellen

Richten Sie die Berührungsposition auf die als Reaktion auf die Berührung angezeigten Cursors aus.

Achtung

- Seien Sie achtsam, dass sich weder Ihre Hände noch irgendwelche Metallteile in der Nähe des Bildschirms befinden, da der Bildschirm ein potenzieller elektrischer Leiter ist.
- Wird das Dialogfeld „Benutzerkontensteuerung“ während des Betriebs angezeigt, folgen Sie den am Bildschirm angezeigten Anweisungen.

1. Öffnen Sie die Systemsteuerung von Windows.

Die Methode zum Öffnen der Systemsteuerung hängt vom jeweiligen Betriebssystem ab.

Windows 11

1. Klicken Sie im Startmenü auf „Alle Apps“ - „Windows-Tools“ - „Systemsteuerung“.

Windows 10

1. Öffnen Sie das Startmenü und klicken Sie auf „Alle Apps“ - „Windows-System“ - „Systemsteuerung“.

Windows 8.1

1. Klicken Sie auf dem Bildschirm „Start“ unten auf .
Der Bildschirm „Apps“ wird angezeigt.
2. Klicken Sie auf „Systemsteuerung“ unter „Windows-System“.

Windows 7

1. Klicken Sie auf „Start“ - „Systemsteuerung“.

2. Klicken Sie auf „Hardware und Sound“ - „Tablet PC-Einstellungen“.

Das Fenster „Tablet PC-Einstellungen“ erscheint.

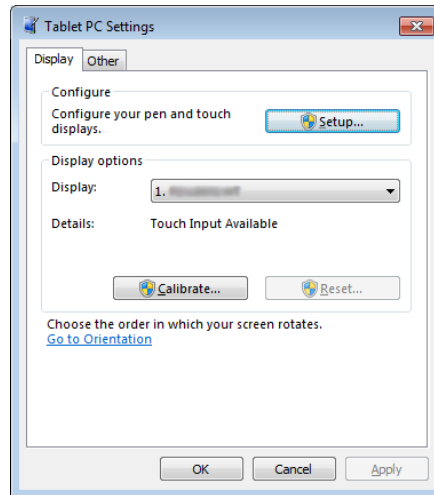

3. Klicken Sie in der Registerkarte „Anzeige“ auf „Setup“.

Ein Touchscreen-Spezifikationsbildschirm mit weißem Hintergrund erscheint.

Achtung

- Wird der Monitor in einer Umgebung mit mehreren Monitoren verwendet, stellen Sie den Touchscreen gemäß der auf dem Bildschirm angezeigten Meldung ein.

4. Berühren Sie den Bildschirm mit Ihrem Finger.

Der berührte Bildschirm wird als Touchscreen erkannt.

5. Drücken Sie die „Eingabe“-Taste auf der Tastatur.

Das Fenster „Tablet PC-Einstellungen“ erscheint erneut.

6. Klicken Sie auf „Kalibrieren“.

Ein Bildschirm mit weißem Hintergrund erscheint.

Achtung

- Wird der Monitor in einer Umgebung mit mehreren Monitoren verwendet, wählen Sie den Monitor zur Kalibrierung der Berührungsposition im Pulldown-Menü „Anzeige“ aus und klicken Sie dann auf „Kalibrieren“.

7. Berühren Sie mit Ihrem Finger ein paar Sekunden lang das Kalibrierungsziel (Kreuz) und nehmen Sie dann den Finger vom Bildschirm.

Das Kalibrierungsziel erscheint 16 Mal am Bildschirm, von oben links bis nach oben rechts und dann nach unten links bis nach unten rechts.

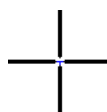

Hinweis

- Für die zweite und die folgenden Kalibrierungen, erscheint das Kalibrierungsziel 4 Mal.

8. Klicken Sie nach Beendigung der Kalibrierung der Berührungsposition auf „Ja“, um die Kalibrierungsdaten zu speichern.

9. Klicken Sie auf „OK“, um das Fenster zu schließen.

3-3. Konfigurieren der Einstellungen der Touch-Panel-Bedienung

1. Öffnen Sie die Systemsteuerung von Windows.

Die Methode zum Öffnen der Systemsteuerung hängt vom jeweiligen Betriebssystem ab. (Siehe [Seite 11.](#))

2. Klicken Sie auf „Hardware und Sound“ - „Stift- und Fingereingabe“.

Das Fenster „Stift- und Fingereingabe“ erscheint.

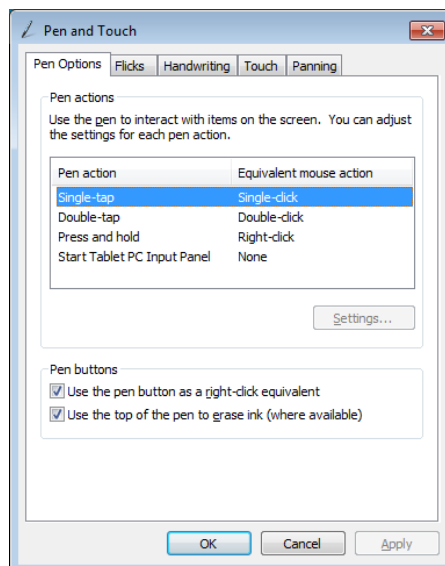

Nehmen Sie die Einstellungen der Touch-Panel-Bedienung im Fenster „Stift- und Fingereingabe“ vor. Für detaillierte Einstellungen siehe die Einstellungen in jeder Registerkarte sowie die Windows-Hilfe.

3. Klicken Sie nach Beendigung der Einstellungen auf „OK“, um das Fenster zu schließen.

Kapitel 4 Erweiterte Justierung / Einstellung

Dieses Kapitel beschreibt die erweiterten Monitoreinstellungen und Justierungen mit dem Einstellungsmenü.

4-1. Grundeinstellungen des Einstellungsmenüs

1. Anzeigen des Einstellungsmenüs

1. Drücken Sie \leftarrow , um das Einstellungsmenü zu öffnen.

2. Einstellungen

1. Wählen Sie mit \blacktriangle \blacktriangledown ein Menü zum Einstellen oder Justieren und drücken Sie \leftarrow . Das Untermenü wird angezeigt.

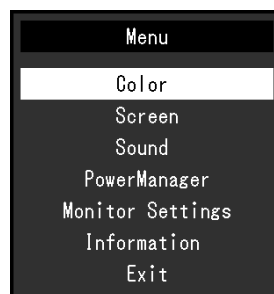

2. Wählen Sie mit \blacktriangle \blacktriangledown ein Element zum Einstellen oder Justieren und drücken Sie \leftarrow . Das Menü „Einstellungen / Justierung“ wird angezeigt.

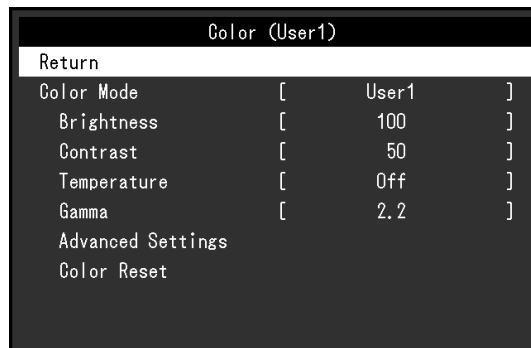

3. Nehmen Sie die Einstellungen / Justierung mit \blacktriangle \blacktriangledown vor und drücken Sie \leftarrow , um die Einstellung zu übernehmen.



3. Beenden

1. Wählen Sie im Untermenü „Zurück“, und drücken Sie \leftarrow . Das Einstellungsmenü wird angezeigt.
2. Wählen Sie im Einstellungsmenü die Option „Beenden“, und drücken Sie \leftarrow . Sie verlassen das Menü „Einstellungen“.

Hinweis

- Durch zweimaliges schnelles Drücken von \leftarrow können Sie das Einstellungsmenü ebenfalls beenden.

4-2. Farbe

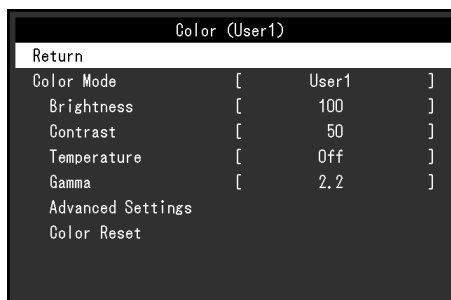

● Farbmodus

Diese Funktion ermöglicht die einfache Auswahl eines gewünschten Modus entsprechend der Monitoranwendung.

Modus	Zweck
User1	Wählen Sie dies, um einen gewünschten Satz an Parametereinstellungen zu definieren.
User2	
sRGB	Geeignet für den Farbabgleich mit Peripheriegeräten, die sRGB unterstützen.

Justierbare Funktionen können abhängig vom Farb-Modus abweichen.

√: Justierbar -: Nicht justierbar

Funktion		Farbmodus		
		User1	User2	sRGB
Helligkeit		√	√	√
Kontrast		√	√	-
Temperatur		√	√	-
Gamma		√	√	-
Erweiterte Einst.	Farbton	√	√	-
	Sättigung	√	√	-
	Overdrive	√	√	-
	Gain-Einstellung	√	√	-
Zurücksetzen		√	√	√

Achtung

- Es dauert etwa 30 Minuten, bis sich das Betriebsverhalten der elektrischen Bauteile stabilisiert hat. Bitte warten Sie nach dem Einschalten 30 Minuten oder mehr mit dem Einstellen des Monitors.
- Führen Sie die Bereichsjustierung als erstes durch, wenn Sie die Farbe für die analogen Signale justieren (siehe „Auto. Bereichseinst.“ (Seite 19)).
- Das gleiche Bild kann u.U. in verschiedenen Farben auf mehreren Monitoren aufgrund ihrer monitorspezifischen Eigenschaften gesehen werden. Machen Sie die Feinfarbeinstellung visuell, wenn Sie die Farben mit mehreren Monitoren abgleichen.

● Helligkeit

Die Helligkeit des Bildschirms wird durch Veränderung der Helligkeit der Hintergrundbeleuchtung (Lichtquelle des LCD-Displays) eingestellt.

Justierungsbereich

0 bis 100

Hinweis

- Wenn Sie das Gefühl haben, dass das Bild zu dunkel ist, selbst wenn die Helligkeit auf 100 eingestellt ist, justieren Sie den Kontrast.
-

● Kontrast

Die Helligkeit des Bildschirms wird durch Variieren des Videosignalwerts justiert.

Justierungsbereich

0 bis 100

Hinweis

- Bei einem Kontrast von 50 wird jede Farbabstufung angezeigt.
 - Bei der Justierung des Monitors wird empfohlen, die Helligkeitsjustierung, die die Zeichenabstufung nicht verlieren darf, vor der Kontrastjustierung durchzuführen.
 - Führen Sie die Kontrastjustierung in den folgenden Fällen durch.
 - Wenn Sie das Gefühl haben, dass das Bild zu dunkel ist, obwohl die Helligkeit auf 100 eingestellt ist (stellen Sie den Kontrast auf mehr als 50 ein.)
-

● Temperatur

Die Farbtemperatur kann justiert werden.

Die Farbtemperatur wird normalerweise verwendet, um den Farbton von „Weiß“ und / oder „Schwarz“ durch einen numerischen Wert auszudrücken. Dieser Wert wird in „K“ (Kelvin) ausgedrückt.

Bei niedrigen Temperaturen bekommt der Bildschirm einen Rotstich, während sich bei hohen Temperaturen, ähnlich wie bei einer Flamme, ein Blaustich bemerkbar lässt. Die voreingestellten Gain-Werte werden für jeden Farbtemperaturwert eingestellt.

Justierungsbereich

Aus / 4.000 K bis 10.000 K (angegeben in 500 K-Schritten, einschließlich 9.300 K)

Hinweis

- Der in „K“ angezeigte Wert ist nur ein Referenzwert.
 - Mit „Erweiterte Einst.“ - „Gain-Einstellung“ können Sie weitere Feinjustierungen durchführen (siehe „Gain-Einstellung“ (Seite 17)).
 - Wenn Sie die Option auf „Aus“ stellen, wird das Bild in der voreingestellten Farbe auf dem Monitor angezeigt (Gain: 100 für jedes RGB).
 - Wenn die Gain-Einstellung geändert wird, wird die Farbtemperatur in „Aus“ geändert.
-

● Gamma

Der Gamma-Wert kann justiert werden. Die Helligkeit des Monitors variiert je nach Eingangssignal. Die Abweichungsrate verhält sich jedoch nicht proportional zum Eingangssignal. Die Bewahrung des Ausgleichs zwischen Eingangssignal und der Helligkeit des Monitors wird als „Gamma-Korrektur“ bezeichnet.

Justierungsbereich

1.8 / 2.0 / 2.2

Hinweis

- Wenn „sRGB“ im Farb-Modus gewählt ist, wird „2.2“ für den Gamma-Wert angezeigt.
-

● Erweiterte Einstellungen

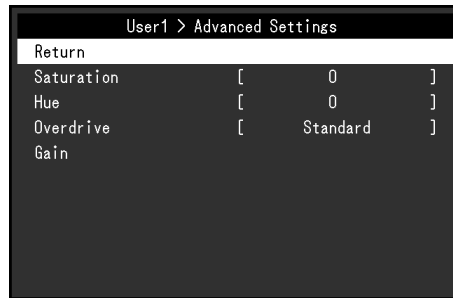

Funktion	Justierungsbereich	Beschreibung
Sättigung	-50 bis 50	<p>Mit dieser Funktion können Sie die Farbsättigung justieren.</p> <p>Hinweis</p> <ul style="list-style-type: none"> • Mit dieser Funktion können manche Farbabstufungen nicht angezeigt werden. • Der Mindestwert (-50) ändert den Bildschirm in monochrom.
Farbton	-50 bis 50	<p>Mit dieser Funktion können Sie den Farbton justieren.</p> <p>Hinweis</p> <ul style="list-style-type: none"> • Mit dieser Funktion können manche Farbabstufungen nicht angezeigt werden.
Overdrive	Verbessert / Standard / Aus	<p>Die Overdrive-Intensität kann je nach Verwendung des Monitors mit dieser Funktion eingestellt werden. Sie können Bildverzögerungen mit der Einstellung „Verbessert“ verringern, wenn Sie animierte Bilder anzeigen.</p> <p>Hinweis</p> <ul style="list-style-type: none"> • Die Funktion Overdrive ist in den folgenden Fällen deaktiviert: <ul style="list-style-type: none"> - Wenn die vertikale Abtastfrequenz der Eingangssignale mehr als 70 Hz beträgt - Wenn „Normal“ oder „Vergrößert“ für „Bildgröße“ ausgewählt ist (es sei denn, die Auflösung beträgt 1280 × 1024).
Gain-Einstellung	0 bis 100	<p>Die Helligkeit des Rot- / Grün- / Blau-Anteils in der Farbe wird als „Gain“ bezeichnet. Sie können den Farbton von „Weiß“ durch die Justierung des Gain-Werts ändern.</p> <p>Hinweis</p> <ul style="list-style-type: none"> • Mit dieser Funktion können manche Farbabstufungen nicht angezeigt werden. • Der Gain-Wert ändert sich mit der Farbtemperatur. • Wenn die Gain-Einstellung geändert wird, wird die Farbtemperatur in „Aus“ geändert.

● Farbe zurücksetzen

Reset aller Farbeinstellungen für die aktuell ausgewählte Farbmodus zu den Standardeinstellungen.

4-3. Bildparameter

Für D-Sub-Signaleingang

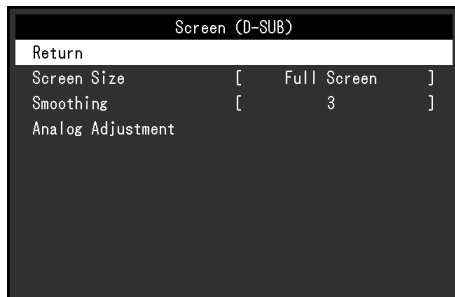

Für DisplayPort- oder DVI-Signaleingang

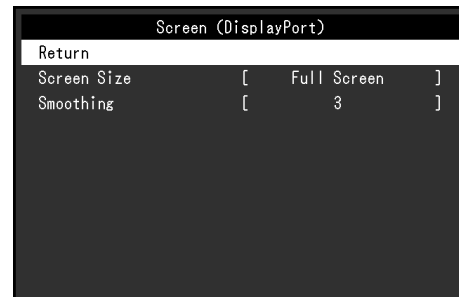

● Bildgröße

Ein Bild mit einer anderen Auflösung als der empfohlenen wird automatisch als Vollbild angezeigt. Sie können die Bildgröße über die Option „Bildgröße“ ändern.

Einstellungen	Funktion
Vollbild	Zeigt ein Bild als Vollbild an. Bilder sind manchmal verzerrt, da die vertikale Rate nicht der horizontalen Rate entspricht.
Vergrößert	Zeigt ein Bild als Vollbild an. In manchen Fällen erscheint zur Angleichung der vertikalen und horizontalen Rate ein leerer horizontaler oder vertikaler Rand.
Normal	Zeigt Bilder in der gewünschten Auflösung an.

Beispiel: Bildgröße 1024 × 768

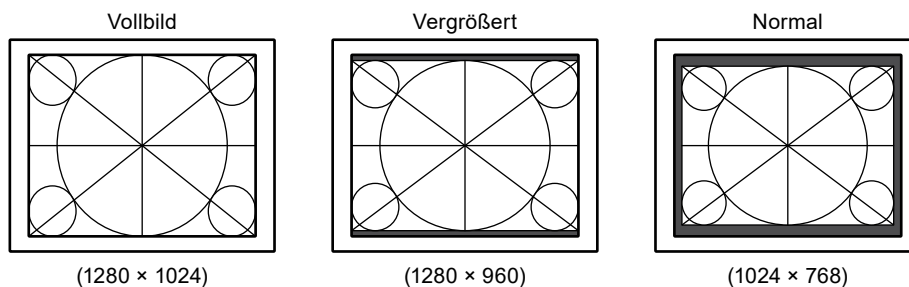

● Glätten

Wenn ein Bild nicht mit der empfohlenen Auflösung vergrößert wird („Vollbild“ oder „Vergrößert“ ist als „Bildgröße“ ausgewählt), sind Zeichen oder Linien des angezeigten Bildes evtl. unscharf. Diese Funktion reduziert den Unschärfefefferkt.

Justierungsbereich

1 bis 5

Hinweis

- Die Glättungseinstellung ist abhängig von der Bildschirmauflösung eventuell nicht erforderlich. („Glätten“ kann nicht ausgewählt werden.)

● Analogjustierung

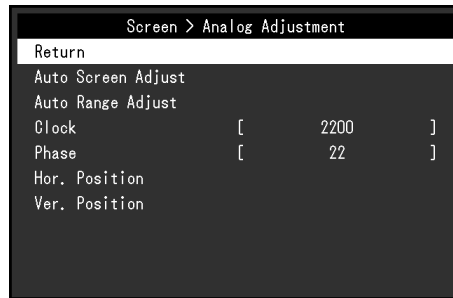

Bildschirmflackern, Anzeigeposition und Anzeigegröße können eingestellt werden, wenn D-Sub-Signale angelegt sind.

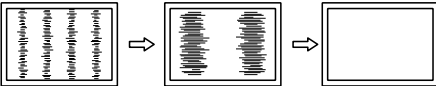
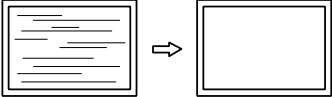
Funktion	Beschreibung
Autom. Bildeinst.	<p>Bildschirmflackern, Displayposition und Displaygröße werden automatisch eingestellt. Die Auswahl von „Autom. Bildeinst.“ erzeugt eine Nachricht. Wählen Sie „Ja“ um diese Funktion zu aktivieren.</p> <p>Hinweis</p> <ul style="list-style-type: none"> Die automatische Bildschirmeinstellung arbeitet dann richtig wenn ein Bild vollständig über die gesamte Bildschirmfläche angezeigt wird. Sie arbeitet nicht korrekt in den nachstehenden Fällen: <ul style="list-style-type: none"> Wenn ein Bild nur auf einem Teil des Bildschirms gezeigt wird (Eingabeaufforderung, zum Beispiel) Wenn ein schwarzer Hintergrund (Wallpaper usw.) benutzt wird Diese Funktionen können auch mit einigen Grafikkarten nicht ordnungsgemäß laufen. Wenn ein Signal zum ersten Mal in den Monitor eingegeben oder eine Auflösung oder eine horizontale/vertikale Bildwiederholfrequenz zum ersten Mal eingestellt wird, wird der Bildschirm automatisch justiert (gilt nur für Signale mit einer Auflösung von 800 × 600 oder höher).
Auto. Bereichseinst.	<p>Jede Farbabstufung (0 bis 255) kann durch die automatische Anpassung des Ausgangssignalpegels angezeigt werden. Die Auswahl von „Auto. Bereichseinst.“ erzeugt eine Nachricht. Wählen Sie „Ja“ um diese Funktion zu aktivieren.</p>
Clock	<p>Das Flackern der vertikalen Linien auf dem Bildschirm oder teilen davon kann reduziert werden.</p>  <p>Hinweis</p> <ul style="list-style-type: none"> Nutzen Sie ▲▼, um Feinabstimmungen vorzunehmen und keine Justierpunkte zu übersehen.
Phase	<p>Flackern und Unschärfe über dem ganzen Bildschirm hinweg kann reduziert werden.</p>  <p>Hinweis</p> <ul style="list-style-type: none"> Flackern oder Unschärfen können eventuell abhängig von Ihrem PC oder Ihrer Grafikkarte nicht entfernt werden. Falls nach den Einstellung wieder vertikale streifen erscheinen noch einmal „Clock“ abgleichen.

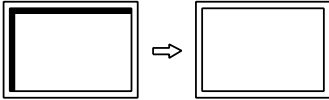
Funktion	Beschreibung
Hor. Position Ver. Position	<p>Die Displayposition kann (horizontal und vertikal) auf dem Bildschirm eingestellt werden.</p> <div style="text-align: center;">  </div> <p>Hinweis</p> <ul style="list-style-type: none"> • Da die Anzahl der Pixel und die Pixelpositionen auf dem LCD-Monitor festgelegt sind, wird nur eine Bildposition zur ordnungsgemäßen Bildanzeige zur Verfügung gestellt. Die Bildpositionsjustierung dient zur Verschiebung eines Bildes zur ordnungsgemäßen Bildposition hin.

4-4. Ton

● Quelle

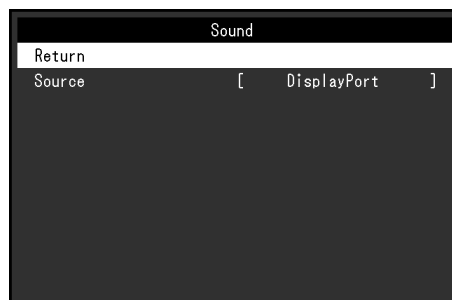

Mit dieser Funktion können Sie während des DisplayPort-Signaleingangs die Tonquelle wechseln.

Einstellungen	Funktion
Stereo Mini-Jack	Stellt das am analogen Audioeingang angeschlossene Audio der Quelle ein.
DisplayPort	Stellt das mit dem Videosignal über das DisplayPort-Kabel an die Quelle übertragene Audio ein.

Hinweis

- Diese Einstellung ist auf „Stereo Mini-Jack“ festgelegt, wenn DVI-Signale oder D-Sub-Signale angelegt sind.

4-5. PowerManager

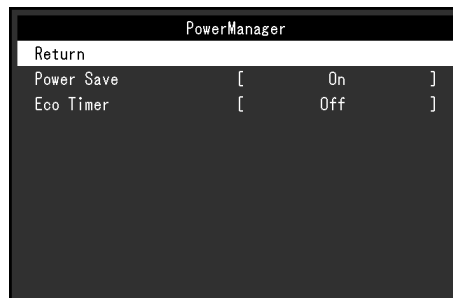

● Energie sparen

Diese Funktion ermöglicht das Wechseln des Monitors in den Energiesparmodus je nach PC-Status. Wenn der Monitor in den Energiesparmodus gewechselt hat, werden keine Bilder auf dem Bildschirm angezeigt.

Einstellungen	Funktion
Ein	Der Monitor schaltet simultan zum PC-Status in den Energiesparmodus.
Aus	Der Monitor schaltet unabhängig vom PC-Status bzw. Signaleingangsstatus nicht in den Energiesparmodus.

Hinweis

- Wenn der Monitor nicht verwendet wird, können Sie den Hauptnetz-Schalter des Monitors ausschalten oder den Netzstecker abziehen, damit die Stromversorgung vollständig unterbrochen ist.
- Nachdem 15 Sekunden kein Signaleingang mehr erkannt wurde, wechselt der Monitor in den Energiesparmodus.
- Auch wenn sich der Monitor im Energiesparmodus befindet, können die mit dem Touch-Panel und USB-Eingang verbundenen Geräte betrieben werden.
- Der Stromverbrauch variiert selbst dann, wenn das Stereo Mini-Jack-Kabel angeschlossen ist.

● Eco-Timer

Diese Funktion ermöglicht das Wechseln der Einstellung, um den Monitor nach einer bestimmten Zeit im Energiesparmodus automatisch auszuschalten.

Justierungsbereich

Aus / 0 / 1 / 2 / 3 / 5 / 10 / 15 / 20 / 25 / 30 / 45 min. / 1 / 2 / 3 / 4 / 5h

4-6. Monitoreinstellungen

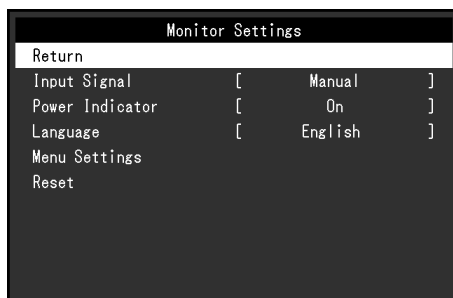

● Eingangssignal

Einstellungen	Funktion
Automatik	Der Monitor erkennt automatisch den Anschluss, über den die Signale eingehen und zeigt diese auf dem Bildschirm an. Wird ein PC ausgeschaltet oder der Energiesparmodus für den PC aktiviert, zeigt der Monitor automatisch den Eingang des anderen Signals an.
Manuell	Der Monitor zeigt das Signal des ausgewählten Anschlusses an, unabhängig davon, ob ein Signal einght oder nicht. Wählen Sie das gewünschte Eingangssignal mit der Bedientaste  aus.

Hinweis

- Wenn Sie „Automatik“ gewählt haben, schaltet der Monitor erst dann auf den Energiesparmodus, nachdem alle angeschlossenen PCs im Energiesparmodus sind oder ausgeschaltet wurden.

● Netzkontroll-LED

Mit dieser Funktion können Sie die Netzkontroll-LED (blau) bei eingeschaltetem Monitor ein- bzw. ausschalten.

Einstellungen	Funktion
Ein	Schaltet das Gerät ein.
Aus	Schaltet die Netzkontroll-LED auch bei angezeigtem Bildschirm aus.

● Sprachen

Diese Funktion ermöglicht Ihnen, eine Sprache für das Einstellungsmenü oder Meldungen auszuwählen.

Mögliche Sprachen

English / Deutsch / Français / Español / Italiano / Svenska / Japanese / Simplified Chinese / Traditional Chinese

● Menü-Einstellungen



Funktion	Justierungsbereich	Beschreibung
Logo	Ein / Aus	Wenn der Monitor eingeschaltet wird, erscheint das EIZO-Logo auf dem Bildschirm. Wenn diese Funktion auf „Aus“ gesetzt ist, wird das EIZO-Logo nicht angezeigt.
Menü-Position	Mitte / Oben Rechts / Unten Rechts / Unten Links / Oben Links	Sie können die Anzeigeposition des Einstellungsmenüs ändern.

● Zurücksetzen

Setzt alle Einstellungen ausgenommen der Einstellung zum Aktivieren bzw. Deaktivieren des Touch-Panels auf ihre Standardwerte zurück.

Hinweis

- Für Details über die Standardeinstellungen siehe „Wichtigste Standardeinstellungen“ (Seite 35).

4-7. Informationen

Mit dieser Funktion können Sie den Modellbezeichnung, die Seriennummer, die Nutzungsdauer, die Auflösung sowie das Eingangssignal anzeigen.

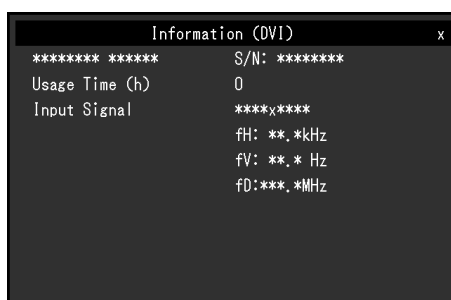

Beispiel:



4-8. Sperre der Bedienung

Mit dieser Funktion lässt sich eine Sperre aktivieren, um eine Änderung der Einstellungen zu verhindern.

Vorgehensweise





1. Drücken Sie , um den Monitor auszuschalten.
2. Halten Sie  gedrückt und drücken Sie , um den Monitor einzuschalten.
Die Einstellung zum Sperren / Entsperren wird durch Ausführen der Aktion in Schritt 2 gewechselt.

Hinweis

- Die folgenden Funktionen sind auch bei aktivierter Tastensperre verfügbar:
 - Ein- oder Ausschalten des Monitors mit der Power-Taste

Kapitel 5 Fehlerbeseitigung

5-1. Kein Bild



Problem	Mögliche Ursache und Lösung
1. Kein Bild <ul style="list-style-type: none"> Die Netzkontroll-LED leuchtet nicht. 	<ul style="list-style-type: none"> Prüfen Sie, ob das Netzkabel ordnungsgemäß angeschlossen ist. Schalten Sie den Hauptnetz-Schalter ein. Drücken Sie . Schalten Sie das Hauptnetz aus und einige Minuten später wieder ein.
<ul style="list-style-type: none"> Die Netzkontroll-LED leuchtet blau. 	<ul style="list-style-type: none"> Erhöhen Sie im Einstellungsmenü die Werte für „Helligkeit“, „Kontrast“ und / oder „Gain-Einstellung“ (siehe „4-2. Farbe“ (Seite 15)).
<ul style="list-style-type: none"> Die Netzkontroll-LED leuchtet orange. 	<ul style="list-style-type: none"> Wechseln Sie das Eingangssignal mit . Bewegen Sie die Maus, oder drücken Sie eine beliebige Taste auf der Tastatur. Berühren Sie die Oberfläche des Sensorfelds. Prüfen Sie, ob der PC eingeschaltet ist. Je nach dem PC und der Grafikkarte kann das Eingangssignal möglicherweise nicht erkannt werden, und der Monitor schaltet nicht aus dem Energiesparmodus zurück. Wenn das Bildschirmbild auch nicht angezeigt wird, nachdem die Maus bewegt wurde oder eine Taste auf der Tastatur gedrückt wurde, schalten Sie den Monitor mit seinem Netzschalter ein und aus. Wenn das Bildschirmbild angezeigt wird, führen Sie folgende Schritte aus. Das Problem wird möglicherweise behoben. <ol style="list-style-type: none"> Drücken Sie , um den Monitor auszuschalten. Halten Sie  gedrückt und drücken Sie , um den Monitor einzuschalten. „x“ wird im Menütitel der „Informationen“ im Einstellungsmenü angezeigt (siehe „4-7. Informationen“ (Seite 23)). <div data-bbox="798 1361 1268 1668" data-label="Image"> <p>The screenshot shows a black menu titled 'Information (DVI)'. The text inside is as follows:</p> <pre> Information (DVI) ***** Usage Time (h) 0 Input Signal ***** fH: *. *kHz fV: *. * Hz fD:***. *MHz </pre> <p>A red circle highlights a small white 'x' in the top right corner of the menu.</p> </div> <ol style="list-style-type: none"> Starten Sie den PC neu. Zum Zurückkehren zu der vorherigen Einstellung führen Sie die Schritte 1 bis 3 erneut aus.
<ul style="list-style-type: none"> Die Netzkontroll-LED blinkt orange. 	<ul style="list-style-type: none"> Dieses Problem kann auftreten, wenn ein PC über den DisplayPort-Anschluss angeschlossen ist. Schließen Sie das von EIZO spezifizierte Signalkabel an, schalten Sie den Monitor aus und dann wieder ein.

Problem	Mögliche Ursache und Lösung
2. Die folgende Meldung wird angezeigt. Beispiel: 	Diese Meldung wird eingeblendet, wenn das Signal nicht korrekt eingespeist wird, selbst wenn der Monitor ordnungsgemäß funktioniert. <ul style="list-style-type: none"> • Die links stehende Meldung wird eventuell eingeblendet, wenn einige PCs das Signal nicht gleich nach dem Einschalten ausgeben. • Prüfen Sie, ob der PC eingeschaltet ist. • Prüfen Sie, ob das Signalkabel ordnungsgemäß angeschlossen ist. • Wechseln Sie das Eingangssignal. • Schalten Sie die Hauptstromversorgung auf der Rückseite des Monitors aus, und schalten Sie sie wieder ein. • Prüfen Sie, ob der PC so konfiguriert ist, dass er die Anforderungen für die Auflösung und vertikale Abtastfrequenz des Monitors erfüllt (siehe „Kompatible Auflösungen“ (Seite 34)). • Starten Sie den PC neu. • Wählen Sie mithilfe des zur Grafikkarte gehörenden Dienstprogramms eine geeignete Einstellung. Für weitere Informationen hierzu siehe das Benutzerhandbuch der Grafikkarte.



5-2. Bildverarbeitungsprobleme (für digital und analog)

Problem	Mögliche Ursache und Lösung
1. Der Bildschirm ist zu hell oder zu dunkel eingestellt.	<ul style="list-style-type: none"> • Verwenden Sie im Einstellungs Menü die Option „Helligkeit“ oder „Kontrast“, um diese zu justieren. (Die Hintergrundbeleuchtung des LCD-Monitors hat eine begrenzte Lebensdauer. Wenn der Bildschirm dunkel wird oder flackert, wenden Sie sich an Ihren lokalen EIZO-Handelsvertreter.)
2. Die Zeichen sind unscharf.	<ul style="list-style-type: none"> • Prüfen Sie, ob der PC so konfiguriert ist, dass er die Anforderungen für die Auflösung und vertikale Abtastfrequenz des Monitors erfüllt. (siehe „Kompatible Auflösungen“ (Seite 34)). • Wenn ein Bild nicht mit der empfohlenen Auflösung angezeigt wird, sind Zeichen oder Linien des angezeigten Bilds evtl. unscharf. Verwenden Sie im Einstellungs Menü die Option „Glätten“ und „Bildgröße“, um die Anzeige zu justieren (siehe „Glätten“ (Seite 18) und „Bildgröße“ (Seite 18)).
3. Nachbilder treten auf.	<ul style="list-style-type: none"> • Nachbilder treten gewöhnlicherweise bei LCD-Monitoren auf. Vermeiden Sie es, das selbe Bild über einen längeren Zeitraum anzuzeigen. • Verwenden Sie den Bildschirmschoner oder die Energiesparfunktion, um zu vermeiden, dass dasselbe Bild über längere Zeit hinweg angezeigt wird.
4. Grüne / rote / blaue / weiße oder fehlerhafte Punkte bleiben auf dem Bildschirm.	<ul style="list-style-type: none"> • Dies liegt an der Charakteristik des LCD-Displays und ist kein Fehler.
5. Störende Muster oder Abdrücke bleiben auf dem Bildschirm.	<ul style="list-style-type: none"> • Geben Sie ein weißes oder schwarzes Bild im Vollbildmodus wieder. Das Symptom verschwindet dann möglicherweise.
6. Störungen entstehen am Bildschirm.	<ul style="list-style-type: none"> • Stellen Sie im Einstellungs Menü die Option „Overdrive“ auf „Aus“ (siehe „Overdrive“ (Seite 17)). • Beim Empfang von HDCP-Signalen werden die normalen Bilder möglicherweise nicht sofort angezeigt.

5-3. Bildverarbeitungsprobleme (nur für analog)





Problem	Mögliche Ursache und Lösung
<p>1. Die Anzeigeposition ist falsch.</p> 	<ul style="list-style-type: none"> • Verwenden Sie im Einstellungsmenü die Option „Menü-Position“, um die Bildposition zu korrigieren (siehe „Hor. Position“ (Seite 20)). • Bleibt das Problem bestehen, verwenden Sie das zur Grafikkarte gehörende Dienstprogramm (falls vorhanden), um die Anzeigeposition zu ändern.
<p>2. Vertikale Balken erscheinen auf dem Bildschirm, oder ein Teil des Bildes flackert.</p> 	<ul style="list-style-type: none"> • Verwenden Sie im Einstellungsmenü die Option „Clock“, um den Monitor zu justieren (siehe „Clock“ (Seite 19)).
<p>3. Der gesamte Bildschirm flackert oder ist unscharf.</p> 	<ul style="list-style-type: none"> • Verwenden Sie im Einstellungsmenü die Option „Phase“, um den Monitor zu justieren (siehe „Phase“ (Seite 19)).

5-4. Bildverarbeitungsprobleme (nur für digital)

Problem	Mögliche Ursache und Lösung									
<p>1. (Während einer DisplayPort-Signaleingabe) Wenn Sie die Stromzufuhr aus-/einschalten oder den Energiesparmodus beenden, verändern die Fenster und Symbole ihre Lage. Wenn Sie in einer Mehrfach-Monitor-Umgebung die Stromzufuhr eines Monitors abschalten, wechseln die Bildschirmeinstellungen zu Einzelmonitor-Anzeige.</p>	<ul style="list-style-type: none"> • Stellen Sie im folgenden Schritt die Funktion „DP Power Save“ auf „Aus“. Wenn Sie die Funktion auf „Aus“ stellen, kann sich der Stromverbrauch erhöhen. <ol style="list-style-type: none"> 1. Drücken Sie , um den Monitor auszuschalten. 2. Halten Sie  gedrückt, während Sie  drücken, um den Monitor einzuschalten. <p>Die Funktion wechselt bei jeder Ausführung des Vorgangs zwischen „Aus“ und „Ein“. Der gegenwärtige Einstellungsstatus kann durch die Farbe erkannt werden, die benutzt wird, um den Eingangs-Port oder Signalfehler anzuzeigen.</p> <table border="1" data-bbox="737 1565 1433 1814"> <thead> <tr> <th>Einstellung</th> <th>Eingangs-Anschluss</th> <th>Signalfehler</th> </tr> </thead> <tbody> <tr> <td>Ein (Standard-einstellung)</td> <td>DisplayPort</td> <td>DisplayPort Signal Error</td> </tr> <tr> <td>Aus</td> <td>DisplayPort</td> <td>DisplayPort Signal Error</td> </tr> </tbody> </table> 	Einstellung	Eingangs-Anschluss	Signalfehler	Ein (Standard-einstellung)	DisplayPort	DisplayPort Signal Error	Aus	DisplayPort	DisplayPort Signal Error
Einstellung	Eingangs-Anschluss	Signalfehler								
Ein (Standard-einstellung)	DisplayPort	DisplayPort Signal Error								
Aus	DisplayPort	DisplayPort Signal Error								

5-5. Touch-Panel-Probleme

Wenn Sie den speziellen Touch-Panel-Treiber (auf der CD-ROM enthalten) verwenden, lesen Sie auch das Benutzerhandbuch des Touch-Panel-Treibers (auf der CD-ROM enthalten).

Problem	Mögliche Ursache und Lösung
<p>1. Die Touch-Bedienung ist deaktiviert.</p>	<ul style="list-style-type: none"> • Stellen Sie sicher, dass der Monitor und PC durch ein USB-Kabel verbunden sind. • Drücken Sie . • Prüfen Sie, ob das Netzkabel des Monitors und des PC an eine ordnungsgemäß geerdete Steckdose angeschlossen ist. Andernfalls besteht Funktionsstörungsgefahr. • Halten Sie  gedrückt (siehe „2-1. Touch-Panel aktivieren bzw. deaktivieren“ (Seite 9)). • Stellen Sie die Touch-Panel-Empfindlichkeit mithilfe von TPOffset ein.
<p>2. Der Cursor ist nicht richtig positioniert. / Der Cursor springt.</p>	<ul style="list-style-type: none"> • Verbinden Sie den Monitor mithilfe des in der Installationsanleitung beschriebenen Kabels mit dem PC. Wird ein Umwandlungsadapter verwendet, kann das Touch-Panel nicht richtig funktionieren. • Schalten Sie den Monitor aus und wieder ein. • Stellen Sie die Berührungsposition ein. <ul style="list-style-type: none"> - Wenn Sie den speziellen Touch-Panel-Treiber verwenden, lesen Sie auch das Benutzerhandbuch des Touch-Panel-Treibers. - Wenn Sie den Windows-Standardtreiber verwenden, konfigurieren Sie die Einstellungen, siehe „3-2. Berührungsposition einstellen“ (Seite 11). • Prüfen Sie, ob das Netzkabel des Monitors und des PC an eine ordnungsgemäß geerdete Steckdose angeschlossen ist. Andernfalls besteht Funktionsstörungsgefahr. • Halten Sie . • Wird die Position oder der Winkel des Monitors geändert, kann dies zu einem Springen des Cursors führen. • Achten Sie darauf, dass keine Metallteile die Oberfläche des Touch-Panels berühren. • Ist das Touch-Panel schmutzig, kann es nicht richtig funktionieren. Reinigen Sie das Touch-Panel (siehe „Reinigung“ (Seite 4)). • Antistatikspray kann die Empfindlichkeit des Touch-Panels beeinflussen. • Vermeiden Sie es 5 Sekunden lang, das Touch-Panel zu berühren, nachdem der PC hochgefahren, der Monitor eingeschaltet oder das USB-Kabel angeschlossen wurde. Wird das Touch-Panel zu bald berührt, kann der Cursor falsch positioniert oder die Touch-Bedienung deaktiviert werden. In diesem Fall vermeiden Sie es ungefähr 2 Minuten lang, das Touch-Panel zu berühren oder schalten Sie den Monitor aus und wieder ein. Sollte der Fehler erneut auftreten, halten Sie  gedrückt. • Stellen Sie die Touch-Panel-Empfindlichkeit mithilfe von TPOffset ein. • Wird die Bildschirmgröße geändert, kann die Cursorposition falsch ausgerichtet werden. Wenn die Bildgröße geändert wird, muss auch die Berührungsposition erneut eingestellt werden. • Bei Anzeige mit einer anderen als der empfohlenen Auflösung können sich die Berührungsposition und die Cursorposition aufgrund der Skalierungsfunktion der Grafikkarte ändern. Prüfen Sie in diesem Fall die Grafiktreiber-Einstellungen und ändern Sie die Monitor-Skalierung. Nehmen Sie nach Änderung der Einstellungen erneut eine Korrektur der Berührungsposition vor.

Problem	Mögliche Ursache und Lösung
3. Der Cursor erscheint nicht an der berührten Position und wird stattdessen an einer punktsymmetrischen Position in Bezug auf die Bildschirmmitte angezeigt.	<ul style="list-style-type: none"> • Stellen Sie die Berührungsposition ein. <ul style="list-style-type: none"> - Wenn Sie den speziellen Touch-Panel-Treiber verwenden, lesen Sie auch das Benutzerhandbuch des Touch-Panel-Treibers. - Wenn Sie den Windows-Standardtreiber verwenden, konfigurieren Sie die Einstellungen, siehe „3-2. Berührungsposition einstellen“ (Seite 11).
4. Der Cursor wird unregelmäßig angezeigt. / Zeichnungslinien sind unregelmäßig und ungerade.	<ul style="list-style-type: none"> • Prüfen Sie, ob das Netzkabel des Monitors und des PC an eine ordnungsgemäß geerdete Steckdose angeschlossen ist. Andernfalls besteht Funktionsstörungsgefahr. • Stellen Sie die Touch-Panel-Empfindlichkeit mithilfe von TPOffset ein. • Metall kann zu einer unregelmäßigen Anzeige des Cursors führen. • Werden mehrere Monitore dicht nebeneinander platziert, lassen Sie einen Mindestabstand zwischen jedem Monitor.
5. Die Justierung der Berührungsposition wurde nicht eingestellt.	<ul style="list-style-type: none"> • Wenn Sie den speziellen Touch-Panel-Treiber verwenden, lesen Sie auch das Benutzerhandbuch des Touch-Panel-Treibers. • Stellen Sie das Touch-Panel auf den Status vor der Kalibrierung zurück (indem Sie auf „Zurücksetzen“ in der Registerkarte „Anzeige“ des Fensters „Tablet PC-Einstellungen“ klicken, das in der Systemsteuerung von Windows aufgerufen werden kann) und stellen Sie die Berührungsposition dann erneut ein (siehe „3-2. Berührungsposition einstellen“ (Seite 11)). • Sobald in der Registerkarte „Anzeige“ des Fensters „Tablet PC-Einstellungen“, auf das über die Windows-Systemsteuerung zugegriffen werden kann, „Setup“ abgeschlossen ist, schließen Sie die „Tablet PC-Einstellungen“ einmal, öffnen Sie die Registerkarte „Anzeige“ von „Tablet PC-Einstellungen“ erneut und stellen Sie dann die Berührungsposition ein.
6. Es wird kein Touch-Ton ausgegeben.	<ul style="list-style-type: none"> • Wenn Sie den Windows-Standardtreiber verwenden, wird kein Touch-Ton ausgegeben. Wenn Sie Touch-Ton ausgeben lassen möchten, verwenden Sie den speziellen Touch-Panel-Treiber (siehe „3-1. Touch-Panel-Einstellungsmethode“ (Seite 11)). • Wenn kein Touch-Ton ausgegeben wird, obwohl der spezielle Touch-Panel-Treiber verwendet wird, siehe auch das Benutzerhandbuch des Touch-Panel-Treibers.
7. Multitouch funktioniert nicht.	<ul style="list-style-type: none"> • Starten Sie den PC neu. • Wenn Sie den speziellen Touch-Panel-Treiber verwenden, lesen Sie auch das Benutzerhandbuch des Touch-Panel-Treibers.

Achtung

- Einzelheiten zu TPOffset (Software zur Einstellung der Touch-Panel-Empfindlichkeit) entnehmen Sie dem TPOffset-Benutzerhandbuch (auf der CD-ROM).

5-6. Andere Probleme

Problem	Mögliche Ursache und Lösung
1. Das Einstellungsmenü wird nicht eingeblendet.	<ul style="list-style-type: none"> • Prüfen Sie, ob die Bediensperrfunktion aktiv ist (siehe „4-8. Sperre der Bedienung“ (Seite 23)).
2. „Glätten“ im Einstellungsmenü-„Bildparameter“ kann nicht ausgewählt werden.	<ul style="list-style-type: none"> • „Glätten“ kann nicht ausgewählt werden, wenn der Bildschirm mit folgenden Auflösungen oder Einstellungen angezeigt wird. <ul style="list-style-type: none"> - Die Auflösung beträgt 1280 × 1024 - Bildgröße steht auf „Normal“
3. Die Auto-Justierfunktion funktioniert nicht.	<ul style="list-style-type: none"> • Diese Funktion funktioniert während des digitalen Signaleingangs nicht. • Diese Funktion arbeitet dann richtig, wenn ein Bild vollständig über die gesamte Windows-Bildschirmfläche angezeigt wird usw. Sie funktioniert nicht ordnungsgemäß, wenn ein Bild nur auf einem Teilbereich des Bildschirms angezeigt wird (z. B. einem Eingabeaufforderungsfenster) oder wenn eine schwarze Hintergrundfarbe (Desktop-Hintergrund usw.) benutzt wird. • Diese Funktion funktioniert mit einigen Grafikkarten nicht ordnungsgemäß.
4. Kein Audioausgang.	<ul style="list-style-type: none"> • Prüfen Sie, ob das Stereo Mini jack-Kabel ordnungsgemäß angeschlossen ist. • Prüfen Sie, ob die Lautstärke auf „0“ eingestellt ist. • Prüfen Sie die Einstellung des PCs und die Audiowiedergabesoftware. • Prüfen Sie während des Signaleingangs von DisplayPort die Einstellung „Quelle“ (siehe „Quelle“ (Seite 20)).
5. An den Monitor angeschlossene USB-Geräte funktionieren nicht ordnungsgemäß.	<ul style="list-style-type: none"> • Prüfen Sie, ob das USB-Kabel richtig verbunden ist. • Verwenden Sie einen anderen USB-Anschluss. Wenden Sie sich an Ihren lokalen EIZO-Handelsvertreter, wenn der PC oder die Peripheriegeräte bei Verwendung eines anderen USB-Anschlusses ordnungsgemäß funktionieren (siehe dazu die Bedienungsanleitung für Ihren PC). • Starten Sie den PC neu. • Wenn die Peripheriegeräte bei direktem Anschluss an den PC ordnungsgemäß funktionieren, wenden Sie sich an Ihren lokalen EIZO-Handelsvertreter. • Überprüfen Sie, ob der PC und das Betriebssystem USB-kompatibel sind. (Erkundigen Sie sich bei den entsprechenden Herstellern, ob die Geräte USB-kompatibel sind.) • Überprüfen Sie bei der Verwendung von Windows die BIOS-Einstellung des PCs für USB. (Weitere Details finden Sie im Handbuch zum PC.)

Kapitel 6 Referenz

6-1. Anbringen des optionalen Schwenkarms

Durch Abnehmen des Standfüßelements kann ein optionaler Schwenkarm (oder ein optionaler Standfuß) angebracht werden.

Achtung

- Wenn Sie einen Schwenkarm oder einen Standfuß anbringen, befolgen Sie die Anweisungen im jeweiligen Benutzerhandbuch.
- Schließen Sie die Kabel an, nachdem Sie den Schwenkarm oder Standfuß montiert haben.
- Bewegen Sie den entfernten Standfuß nicht nach oben oder unten. Dies kann zu Verletzungen oder Schäden am Gerät führen.
- Der Monitor und der Schwenkarm oder Standfuß sind schwer. Wenn sie herunterfallen, kann es zu Verletzungen oder Schäden am Gerät kommen.

Hinweise zur Installation

Wenn Sie einen Schwenkarm oder Standfuß eines anderen Herstellers verwenden möchten, prüfen Sie Folgendes vorab, und wählen Sie einen Schwenkarm oder Standfuß, der dem VESA-Standard entspricht.

- Lochabstand für die Schrauben: 100 mm × 100 mm
- Stärke der Platte: 2,6 mm
- Ausreichende Stabilität, um das Gewicht des Monitors (außer dem Standfuß) und Zubehör wie Kabel zu tragen.

Wenn Sie den Schwenkarm oder Standfuß eines anderen Herstellers verwenden, verwenden Sie die Schrauben wie unten beschrieben.

- Schrauben, die den Fuß am Monitor befestigen.

Wenn Sie einen Schwenkarm oder Standfuß anbringen, sind folgende Einbaubedingungen zu beachten:

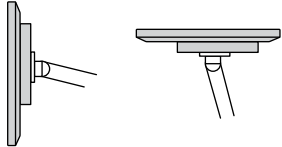
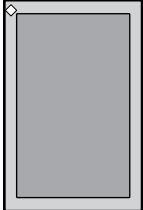
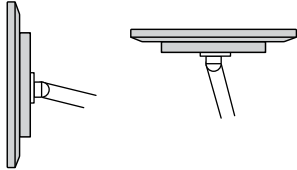
	Ausrichtung	Anzeigerichtung
Querformat		 0° (nach vorne) bis 90° (nach oben)
Hochformat		 0° (nach vorne) bis 90° (nach oben)

Verfahren

1. Legen Sie den LCD-Monitor auf ein weiches Tuch, das auf einer stabilen Unterlage ausgebreitet ist, und zwar mit der Displayoberfläche nach unten.

2. Entfernen Sie den Standfuß.

Lösen Sie mit einem Schraubendreher die Schrauben, die das Gerät und den Standfuß verbinden.

3. Bringen Sie den Schwenkarm oder Standfuß am Monitor an.

Befestigen Sie den Monitor mithilfe der im Benutzerhandbuch des Schwenkarms oder Standfußes angegebenen Schrauben am Schwenkarm oder Standfuß.

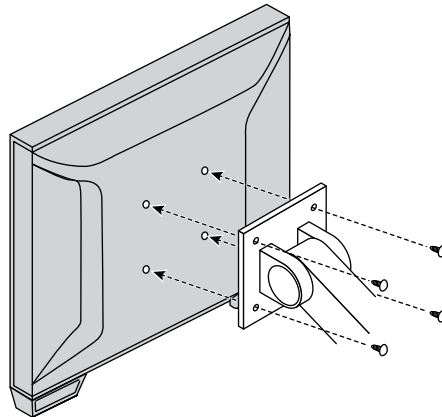

Hinweis

- Für die Hochformatanzeige des Monitors entfernen Sie den Standfuß unten am Monitor auf folgende Weise.
- Bewahren Sie die abgenommenen Teile an einem sicheren Ort auf.

1. Entfernen Sie die Standfußabdeckungen.

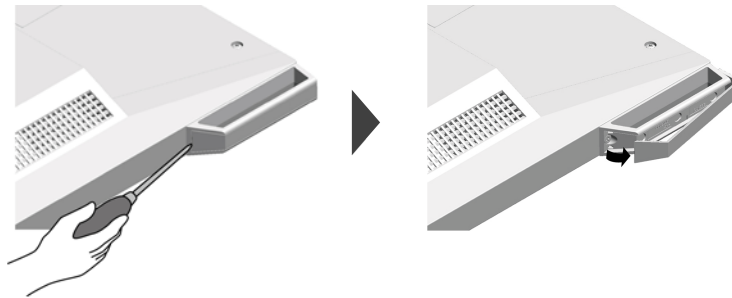

2. Entfernen Sie die Schraube, mit der jeder Fuß am Monitor befestigt ist.

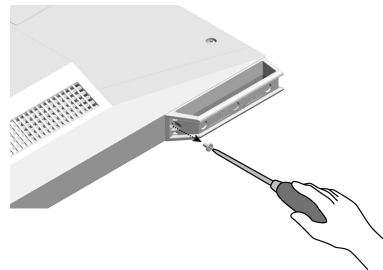

3. Schieben Sie jeden Fuß in Richtung Monitorkante und entfernen Sie die Füße wie unten dargestellt.
Bringen Sie zur Abdeckung des Lochs die im Lieferumfang des Produkts enthaltene Dichtleiste an.



6-2. Anschließen mehrerer PCs

Das Produkt hat mehrere Anschlüsse zu PCs und ermöglicht Ihnen das Umschalten der jeweiligen Anschlüsse für die Anzeige.

Verbindungsbeispiele

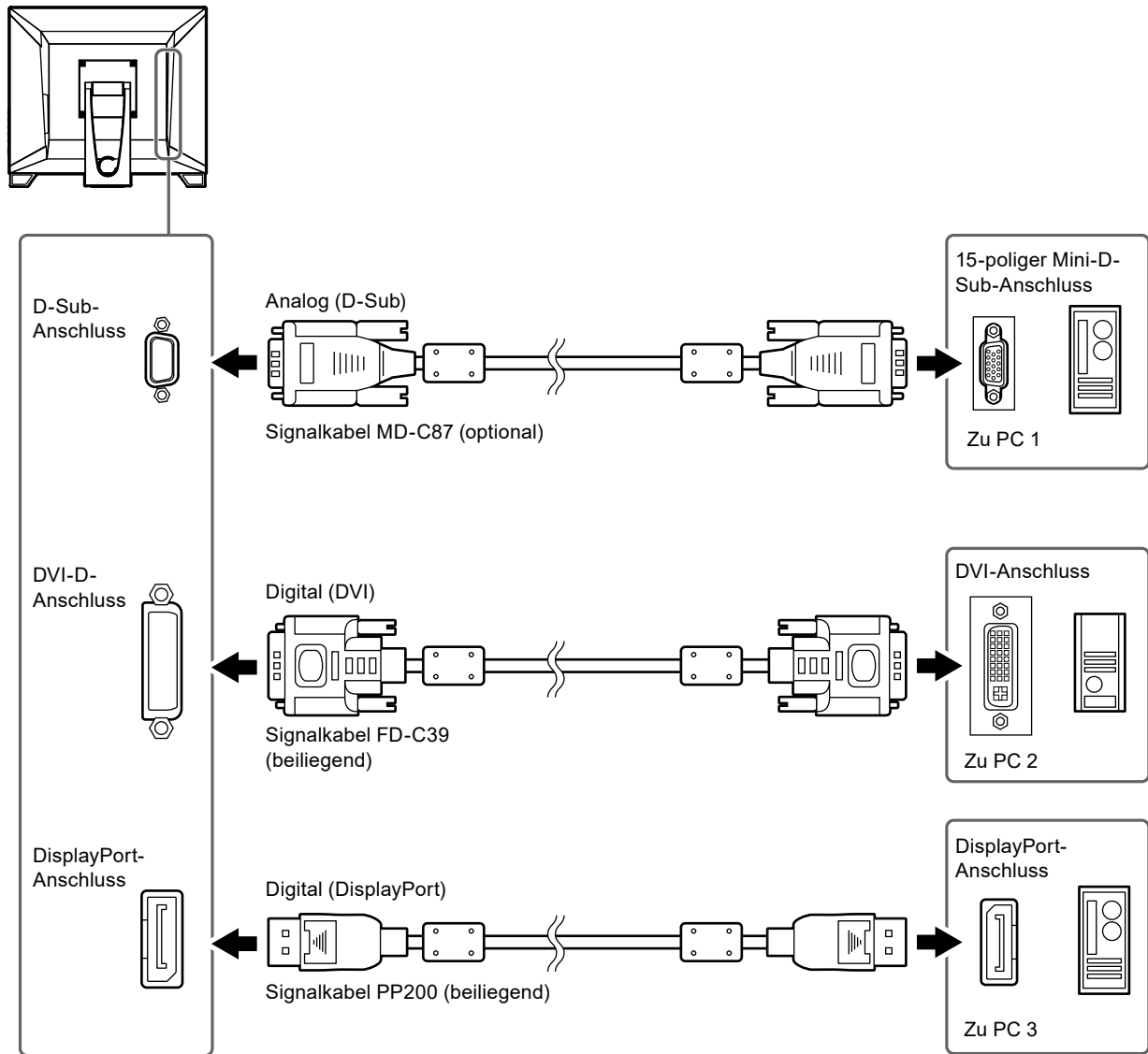

Achtung

- Das Touch-Panel arbeitet nur auf dem per USB-verbundenen Monitor.

6-3. Technische Daten

LCD-Display	Typ	IPS		
	Hintergrundbeleuchtung	LED		
	Größe	43,3 cm (17,0 Zoll)		
	Auflösung	1280 Punkte × 1024 Zeilen		
	Anzeigegröße	337,9 mm × 270,3 mm (H x V)		
	Pixelabstand	0,264 mm		
	Darstellbare Farben	8-Bit-Farbe: 16,77 Millionen Farben		
	Betrachtungswinkel	178° / 178° (H / V, typisch)		
	Reaktionszeit	Grau-zu-Grau: Ca. 6 ms (Overdrive-Einstellung: Verbessert, typisch)		
Touch-Panel	Oberflächenbehandlung	Antireflexion		
	Oberflächenhärte	5 H		
	Kommunikation	USB-basierend		
	Erkennungsmethode	Projiziert-kapazitive Technologie		
	Betriebssystem* ¹	Microsoft Windows 11 (64 bit) Microsoft Windows 10 (32 bit / 64 bit) Microsoft Windows 8.1 (32 bit / 64 bit) Microsoft Windows 7 (32 bit / 64 bit)		
	Anzahl der simultanen Touchpunkte	Max. 10 Punkte		
Videosignale	Eingangsanschlüsse	Digital	DisplayPort × 1, DVI-D × 1 (kompatibel mit HDCP)	
		Analog	15-poliger Mini-D-Sub	
	Digitale Scan-Frequenz	Horizontal	31 kHz bis 64 kHz	
		Vertikal	59 Hz bis 61 Hz (720 × 400: 69 Hz bis 71 Hz)	
	Analoge Scan-Frequenz	Horizontal	31 kHz bis 81 kHz	
		Vertikal	55 Hz bis 76 Hz	
	Synchrinsierungs Signal	Einzeln		
Punktfrequenz (Max.)	Digital	108 MHz		
	Analog	135 MHz		
USB	Anschluss	Eingang x 1		
		Ausgang x 2		
	Standard	USB Specification Revision 2.0		
	Übertragungsgeschwindigkeit	480 Mbit/s (hoch) / 12 Mbit/s (voll) / 1,5 Mbit/s (niedrig)		
	Versorgungsstrom	Ausgang: Max. 500 mA / 1 Anschluss		
Audio	Eingang	Anschluss	Stereo Mini-Jack × 1	
			DisplayPort × 1 (mit Video Signal geteilt) - Format: 2 Kanal linear PCM (32 kHz / 44,1 kHz / 48 kHz / 88,2 kHz / 96 kHz)	
	Ausgang	Anschluss	Stereo Mini-Jack × 1 (für Kopfhörer)	
			Lautsprecher	1,0 W + 1,0 W
	Kopfhörer	2,0 mW + 2,0 mW		

Stromversorgung	Eingang	100 - 240 VAC \pm 10 %, 50 / 60 Hz 0,60 A - 0,35 A			
	Stromverbrauch	Max.	37 W oder weniger		
		Energiesparmodus	0,7 W oder weniger	Nur D-Sub-Eingang verbunden, kein USB-Anschluss, kein Audiokabelanschluss, „Monitoreinst.“ - „Eingangssignal“: „Automatik“	
		Standby-Modus	0,7 W oder weniger	Nur D-Sub-Eingang verbunden, kein USB-Anschluss, kein Audiokabelanschluss	
Physische Spezifikationen	Äußere Abmessungen (Breite \times Höhe \times Tiefe)	Hauptgerät	Mindesthöhe:	391,8 mm \times 142,5 mm \times 400,4 mm (Kippen: 70°)	
			Maximalhöhe:	391,8 mm \times 348 mm \times 214,9 mm (Kippen: 15°)	
		Monitor	391,8 mm \times 330,6 mm \times 54 mm		
	Nettogewicht	Hauptgerät	4,8 kg		
		Monitor	4,3 kg		
	Kippen	Hauptgerät	15° bis 70°		
Umgebungsbedingungen	Verfügbare Bereich	Temperatur	5 °C bis 35 °C		
		Luftfeuchte	20 % bis 80 % relative Luftfeuchte (ohne Kondensierung)		
		Luftdruck	540 hPa bis 1.060 hPa		
	Transport- / Lagerbereich	Temperatur	-20 °C bis 60 °C		
		Luftfeuchte	10 % bis 92 % relative Luftfeuchte (ohne Kondensierung)		
		Luftdruck	200 hPa bis 1.060 hPa		

*1 Der EIZO-Support endet, wenn der Support durch den Anbieter des Betriebssystems endet.

● Kompatible Auflösungen

Analog-Eingang (D-Sub)

Auflösung	Vertikale Scan-Frequenz
640 \times 480	60 Hz bis 75 Hz
720 \times 400	70 Hz
800 \times 600	56 Hz bis 75 Hz
1024 \times 768	60 Hz bis 75 Hz
1280 \times 720	60 Hz
1280 \times 960	60 Hz
1280 \times 1024 *1	60 Hz bis 75 Hz

*1 Empfohlene Auflösung

Digitaler Signaleingang (DisplayPort / DVI-D)

Auflösung	Vertikale Scan-Frequenz	DisplayPort	DVI-D
640 \times 480	60 Hz	√	√
720 \times 400	70 Hz	√	√
720 \times 480	60 Hz	√	-
800 \times 600	60 Hz	√	√
1024 \times 768	60 Hz	√	√
1280 \times 720	60 Hz	√	√
1280 \times 960	60 Hz	√	√
1280 \times 1024 *1	60 Hz	√	√

*1 Empfohlene Auflösung

● Wichtigste Standardeinstellungen

Touchpanel	Ein
Farbmodus	User1
Bildgröße	Vollbild
Glätten	3
Energiesp.	Ein
Eco-Timer	Aus
Sprache	English
Menü-Position	Mitte
Eingangssignal	Automatik

● Zubehör

Taststift	TP5
-----------	-----

Aktuelle Informationen zu unserem Zubehör finden Sie auf unserer Website.

www.eizoglobal.com

Anhang

Marke

Die Bezeichnungen HDMI und HDMI High-Definition Multimedia Interface sowie das HDMI-Logo sind Marken oder eingetragene Marken von HDMI Licensing, LLC in den Vereinigten Staaten und anderen Ländern.

Das DisplayPort Compliance Logo und VESA sind eingetragene Marken der Video Electronics Standards Association.

Das SuperSpeed USB Trident-Logo ist eine eingetragene Marke von USB Implementers Forum, Inc.



Kensington und Microsaver sind eingetragene Marken der ACCO Brands Corporation.

Thunderbolt ist eine Marke der Intel Corporation in den USA und/oder anderen Ländern.

Microsoft, Windows und Windows Vista sind eingetragene Marken der Microsoft Corporation in den USA und anderen Ländern.

Adobe ist eine eingetragene Marke von Adobe Systems Incorporated in den USA und anderen Ländern.

Apple, macOS, Mac OS, OS X, Macintosh und ColorSync sind eingetragene Marken der Apple Inc.

EIZO, das EIZO Logo, ColorEdge, DuraVision, FlexScan, FORIS, RadiCS, RadiForce, RadiNET, Raptor und ScreenManager sind eingetragene Marken der EIZO Corporation in Japan und anderen Ländern.

ColorEdge Tablet Controller, ColorNavigator, CuratOR, EcoView NET, EIZO EasyPIX, EIZO Monitor Configurator, EIZO ScreenSlicer, G-Ignition, i•Sound, Quick Color Match, RadiLight, Re/Vue, Screen Administrator, Screen InStyle und UniColor Pro sind Marken der EIZO Corporation.

Alle anderen Marken und Produktnamen sind Marken oder eingetragene Marken ihrer jeweiligen Inhaber.

Lizenz

Die für dieses Produkt verwendete Bitmap-Schriftart wurde von Ricoh Industrial Solutions Inc. entworfen.

Medizinische Standards

- Es muss abgesichert werden, dass das Endprodukt der Anforderung IEC60601-1 entspricht, wenn ein Gerät zur Verwendung dieses Produkts für Anwendungen im Gesundheitswesen konzipiert und verwendet werden soll.
- Elektrische Geräte können elektromagnetische Wellen abgeben, die den Betrieb des Monitors beeinflussen, einschränken oder eine Fehlfunktion des Monitors hervorrufen können. Installieren Sie das Gerät in einer sicheren Umgebung, in der diese Auswirkungen vermieden werden.

Geräteklassifizierung

- Schutz gegen elektrischen Schlag : Klasse I
- EMC-Klasse: IEC60601-1-2 Gruppe 1 Klasse B
- Betriebsart : Kontinuierlich
- IP-Klasse : IPX0

Informationen zur elektromagnetischen Verträglichkeit (EMV)

Die Leistung des DuraVision FDS1782T ist so ausgelegt, dass medizinische Bilder auf geeignete Weise angezeigt werden.

Vorgesehene Verwendungsumgebung

Der DuraVision FDS1782T ist für die Verwendung in den folgenden Umgebungen vorgesehen.

- Professionelle Gesundheitseinrichtungsumgebungen wie Kliniken und Krankenhäuser

Die folgenden Umgebungen sind nicht für die Verwendung des DuraVision FDS1782T geeignet:

- Häusliche Gesundheitsversorgungsumgebungen
- In der Nähe von chirurgischen Hochfrequenz-Geräten wie elektrochirurgischen Messern
- In der Nähe von Kurzwellen-Therapiegeräten
- RF-abgeschirmter Raum mit medizinischen Gerätesystemen für MRT
- Abgeschirmte, spezielle Umgebungen
- Installiert in Fahrzeugen einschließlich Krankenwagen
- Andere spezielle Umgebungen

WARNUNG

Für den DuraVision FDS1782T sind besondere Vorsichtsmaßnahmen in Bezug auf elektromagnetische Verträglichkeit erforderlich. Sie müssen sich sorgfältig die Informationen zur elektromagnetischen Verträglichkeit (EMV) sowie den Abschnitt „VORSICHTSMASSNAHMEN“ in diesem Dokument durchlesen und bei der Installation und dem Betrieb des Produkts die folgenden Anweisungen beachten.

Der DuraVision FDS1782T sollte nicht auf anderen Geräten aufgestellt oder in deren unmittelbarer Nähe verwendet werden. Wenn Geräte übereinander aufgestellt oder in unmittelbarer Nähe zueinander betrieben werden müssen, muss der Monitor oder das System überwacht werden, um einen ordnungsgemäßen Betrieb für die definierte Konfiguration zu gewährleisten.

Achten Sie bei Verwendung eines tragbaren RF-Kommunikationsgeräts darauf, einen Abstand von mindestens 30 cm (12 Zoll) zu jeglichen Teilen, einschließlich der Kabel des DuraVision FDS1782T, einzuhalten. Andernfalls kann es zu Leistungseinbußen bei diesem Gerät kommen.

Personen, die zur Konfiguration eines medizinischen Systems zusätzliche Geräte an den Signaleingang oder -ausgang anschließen, sind dafür verantwortlich, dass dieses System der Norm IEC60601-1-2 entspricht.

Während der Verwendung des DuraVision FDS1782T nicht die Ein-/Ausgangssignalanschlüsse berühren. Andernfalls kann das angezeigte Bild beeinträchtigt werden.

Verwenden Sie unbedingt die dem Produkt beiliegenden Kabel oder von EIZO spezifizierte Kabel. Die Verwendung von anderen als den von EIZO für dieses Gerät spezifizierten oder bereitgestellten Kabeln kann zu erhöhter elektromagnetischer Strahlung oder verringerter elektromagnetischer Störfestigkeit dieses Geräts und unsachgemäßem Betrieb führen.

Kabel	Von EIZO spezifizierte Kabel	Max. Kabellänge	Abschirmung	Ferritkern
Signalkabel (DisplayPort)	PP200	2 m	Abgeschirmt	Mit Ferritkernen
Signalkabel (DVI-D)	FD-C39 / DD200	2 m	Abgeschirmt	Mit Ferritkernen
Signalkabel (D-Sub)	MD-C87 / V55	1.8 m	Abgeschirmt	Mit Ferritkernen
USB-Kabel	MD-C93	1.8 m	Abgeschirmt	Mit Ferritkernen
Audiokabel	-	2.1m	Abgeschirmt	Ohne Ferritkerne
Kopfhörerkabel	-	3m	Abgeschirmt	Ohne Ferritkerne
Netzkabel (mit Erdung)	-	2 m	Unabgeschirmt	Ohne Ferritkerne

Technische Beschreibungen

Elektromagnetische Strahlung		
<p>Der DuraVision FDS1782T ist für die Verwendung in den unten aufgeführten elektromagnetischen Umgebungen vorgesehen.</p> <p>Der Kunde oder Benutzer des DuraVision FDS1782T muss sicherstellen, dass das Gerät in einer solchen Umgebung verwendet wird.</p>		
Strahlungstest	Konformität	Elektromagnetische Umgebung – Hinweise
RF-Strahlung CISPR11	Gruppe 1	Der DuraVision FDS1782T verwendet RF-Strahlung nur für den internen Betrieb. Aus diesem Grund ist die RF-Strahlung nur sehr gering, und es ist eher unwahrscheinlich, dass der Monitor Störungen bei elektronischen Geräten in unmittelbarer Nähe verursacht.
RF-Strahlung CISPR11	Klasse B	Der DuraVision FDS1782T ist für den Gebrauch in einer Vielzahl von Umgebungen zugelassen. Hierzu zählen auch Wohnbereiche und direkt an das öffentliche Niederspannungsnetz angeschlossene Bereiche wie Privathaushalte.
Oberschwingungsströme IEC61000-3-2	Klasse D	
Spannungsschwankungen / Flicker IEC61000-3-3	erfüllt	

Elektromagnetische Störfestigkeit			
<p>Der DuraVision FDS1782T wurde mit folgenden Übereinstimmungspegeln (C) gemäß den in IEC60601-1-2 festgelegten Prüfanforderungen (T) für professionelle Gesundheitseinrichtungsumgebungen spezifiziert.</p> <p>Der Kunde oder Benutzer des DuraVision FDS1782T muss sicherstellen, dass das Gerät in einer solchen Umgebung verwendet wird.</p>			
Störfestigkeitstest	Messpegel (T)	Übereinstimmungs- pegel (C)	Elektromagnetische Umgebung – Hinweise
Elektrostatistische Entladung (ESD) IEC61000-4-2	±8 kV Kontaktentladung ±15 kV Luftentladung	±8 kV Kontaktentladung ±15 kV Luftentladung	Es wird empfohlen, das Gerät auf Holz-, Beton- oder Keramikfußboden zu verwenden. Wenn der Boden aus synthetischem Material besteht, sollte die relative Luftfeuchte mindestens 30% betragen.
Schnelle transiente elektrische Störgrößen/ Bursts IEC61000-4-4	±2 kV Stromleitungen ±1 kV Eingangs-/ Ausgangsleitungen	±2 kV Stromleitungen ±1 kV Eingangs-/ Ausgangsleitungen	Die Qualität der Stromversorgung muss der in typischen gewerblichen Umgebungen oder Krankenhäusern entsprechen.
Stoßspannungen IEC61000-4-5	±1 kV Leitung gegen Leitung ±2 kV Leitung gegen Erde	±1 kV Leitung gegen Leitung ±2 kV Leitung gegen Erde	Die Qualität der Stromversorgung muss der in typischen gewerblichen Umgebungen oder Krankenhäusern entsprechen.
Spannungseinbrüche, Kurzzeitunterbrechungen und Spannungsschwankungen entlang von Stromversorgungsleitungen IEC61000-4-11	0 % UT (100 % Einbruch in UT) 0,5 Zyklen und 1 Zyklus 70 % UT (30 % Einbruch in UT) 25 Zyklen bei 50 Hz 0 % UT (100 % Einbruch in UT) 250 Zyklen bei 50 Hz	0 % UT (100 % Einbruch in UT) 0,5 Zyklen und 1 Zyklus 70 % UT (30 % Einbruch in UT) 25 Zyklen bei 50 Hz 0 % UT (100 % Einbruch in UT) 250 Zyklen bei 50 Hz	Die Qualität der Stromversorgung muss der in typischen gewerblichen Umgebungen oder Krankenhäusern entsprechen. Soll der DuraVision FDS1782T auch während einer Unterbrechung der Stromversorgung weiter betrieben werden, wird empfohlen, das Gerät an eine unterbrechungsfreie Stromversorgung oder Batterie anzuschließen.
Magnetfelder mit energiertechnischen Frequenzen IEC61000-4-8	30 A/m (50 / 60 Hz)	30 A/m	Die Magnetfelder mit energietechnischen Frequenzen müssen innerhalb eines Bereichs liegen, der charakteristisch für einen typischen Ort in einer typischen gewerblichen Umgebung oder Krankenhäusern ist. Dieses Produkt sollte mindestens 15 cm entfernt von der Quelle der Magnetfelder mit energietechnischen Frequenzen verwendet werden.

Elektromagnetische Störfestigkeit			
Der DuraVision FDS1782T wurde mit folgenden Übereinstimmungspegeln (C) gemäß den in IEC60601-1-2 festgelegten Prüfanforderungen (T) für professionelle Gesundheitseinrichtungsumgebungen spezifiziert. Der Kunde oder Benutzer des DuraVision FDS1782T muss sicherstellen, dass das Gerät in einer solchen Umgebung verwendet wird.			
Störfestigkeitstest	Messpegel (T)	Übereinstimmungspegel (C)	Elektromagnetische Umgebung – Hinweise
Durch RF-Felder verursachte leitungsgebundene Störungen IEC61000-4-6	3 Vrms 150 kHz – 80 MHz	3 Vrms	Tragbare und mobile RF-Kommunikationsgeräte dürfen nur unter Einhaltung des empfohlenen Mindestabstands in der Nähe des DuraVision FDS1782T und seiner Komponenten (einschließlich Kabeln) betrieben werden. Dieser wird durch die Formel zur Berechnung der Frequenz des Senders ermittelt. Empfohlener Mindestabstand $d = 1,2\sqrt{P}$
Abgestrahlte HF-Felder IEC61000-4-3	6 Vrms ISM-Bänder ^{a)} zwischen 150 kHz und 80 MHz 3 V/m 80 MHz – 2,7 GHz	6 Vrms 3 V/m	$d = 1,2\sqrt{P}$ $d = 1,2\sqrt{P}$, 80 MHz – 800 MHz $d = 2,3\sqrt{P}$, 800 MHz – 2,7 GHz Hierbei steht „P“ für die in Watt (W) gemessene maximale Nennausgangsleistung des Senders, die der Senderhersteller empfiehlt, und „d“ für den empfohlenen Mindestabstand in Metern (m). Die Feldstärken der fest eingestellten Sender gemäß der elektromagnetischen Standortmessung ^{b)} müssen niedriger als der Übereinstimmungspegel in jedem einzelnen Frequenzbereich ^{c)} sein. Bei der Nutzung in der Nähe von Geräten, die mit folgendem Symbol gekennzeichnet sind, können Störungen auftreten. 
Hinweis 1	U _T ist die Wechselstromspannung vor Anwendung des Messpegels.		
Hinweis 2	Bei 80 MHz und 800 MHz gilt der höhere Frequenzbereich.		
Hinweis 3	Diese Leitlinien in Bezug auf leitungsgebundene Störungen durch RF-Felder oder elektromagnetische RF-Felder gelten möglicherweise nicht in allen Situationen. Die Ausbreitung elektromagnetischer Wellen wird durch die Absorption und Reflexion von Strukturen, Objekten und Menschen beeinflusst.		
a)	Die ISM-Bänder (Industrial, Scientific and Medical) zwischen 150 kHz und 80 MHz liegen im Bereich von 6,765 MHz bis 6,795 MHz, 13,553 MHz bis 13,567 MHz, 26,957 MHz bis 27,283 MHz und 40,66 MHz bis 40,70 MHz.		
b)	Die Feldstärken fest eingestellter Sender, wie zum Beispiel die Basisstationen für Funktelefone (Mobiltelefone/schnurlose Telefone), den mobilen Landfunk, Amateurfunk, Radio und Fernsehen können vorab nicht präzise bestimmt werden. Um die elektromagnetische Umgebung anhand fest eingestellter Sender zu bewerten, sollte eine elektromagnetische Standortmessung in Betracht gezogen werden. Falls die gemessene Feldstärke in der Umgebung, in der das Gerät benutzt wird, den geltenden RF-Übereinstimmungspegel überschreitet, muss der DuraVision FDS1782T beobachtet werden, um einen ordnungsgemäßen Betrieb gewährleisten zu können. Wenn ein nicht ordnungsgemäßer Betrieb beobachtet wird, sind unter Umständen zusätzliche Maßnahmen erforderlich, wie zum Beispiel die Neuausrichtung oder Neupositionierung des DuraVision FDS1782T.		
c)	Jenseits des Frequenzbereichs von 150 kHz bis 80 MHz sollte die Feldstärke weniger als 3 V/m betragen.		

Empfohlener Mindestabstand zwischen tragbaren oder mobilen RF-Kommunikationsgeräten und dem DuraVision FDS1782T

Der DuraVision FDS1782T ist für die Verwendung in einer elektromagnetischen Umgebung vorgesehen, in der Störungen durch elektromagnetische Strahlung kontrolliert werden. Der Kunde oder Benutzer des DuraVision FDS1782T kann zur Verhinderung elektromagnetischer Störungen beitragen, indem er einen Mindestabstand (30 cm) zwischen tragbaren und mobilen RF-Kommunikationsgeräten (Sender) und dem DuraVision FDS1782T einhält. Der DuraVision FDS1782T wurde mit folgenden Übereinstimmungspegeln (C) gemäß den Prüfanforderungen (T) für Störfestigkeit gegenüber nahen Feldern der folgenden RF-Drahtloskommunikationsgeräte spezifiziert.

Prüffrequenz (MHz)	Bandbreite ^{a)} (MHz)	Dienst ^{a)}	Modulation ^{b)}	Messpegel (T) ^{c)} (V/m)	Übereinstimmungspegel (C) (V/m)
385	380 – 390	TETRA 400	Pulsmodulation ^{b)} 18 Hz	27	27
450	430 – 470	GMRS 460, FRS 460	FM ±5 kHz Abweichung 1 kHz Sinus	28	28
710	704 – 787	LTE-Band 13, 17	Pulsmodulation ^{b)} 217 Hz	9	9
745					
780					
810	800 – 960	GSM 800 / 900, TETRA 800 iDEN 820 CDMA 850, LTE-Band 5	Pulsmodulation ^{b)} 18 Hz	28	28
870					
930					
1720	1700 – 1990	GSM 1800; CDMA 1900; GSM 1900; DECT; LTE-Band 1, 3, 4, 25; UMTS	Pulsmodulation ^{b)} 217 Hz	28	28
1845					
1970					
2450	2400 – 2570	Bluetooth, WLAN, 802.11 b/g/n, RFID 2450, LTE-Band 7	Pulsmodulation ^{b)} 217 Hz	28	28
5240	5100 – 5800	WLAN 802.11 a/n	Pulsmodulation ^{b)} 217 Hz	9	9
5500					
5785					

a) Bei einigen Diensten sind nur die Uplink-Frequenzen enthalten.

b) Der Träger wird unter Verwendung eines Rechtecksignals mit einem Tastverhältnis von 50 % moduliert.

c) Die Messpegel wurden bei maximaler Leistung und einem Abstand von 30 cm berechnet.

Der Kunde oder Benutzer des DuraVision FDS1782T kann zur Verhinderung von Störungen durch nahe Magnetfelder beitragen, indem er einen Mindestabstand (15 cm) zwischen Sendern und dem DuraVision FDS1782T einhält. Der DuraVision FDS1782T wurde mit folgenden Übereinstimmungspegeln (C) gemäß den Prüfanforderungen (T) für Störfestigkeit gegenüber nahen Magnetfeldern in der nachstehenden Tabelle spezifiziert.

Prüffrequenz	Modulation ^{a)}	Messpegel (T) (A/m)	Übereinstimmungspegel (C) (A/m)
134,2 kHz	Pulsmodulation ^{a)} 2,1 kHz	65	65
13,56 MHz	Pulsmodulation ^{a)} 50 kHz	7,5	7,5

a) Der Träger wird unter Verwendung eines Rechtecksignals mit einem Tastverhältnis von 50 % moduliert.

Bei anderen tragbaren und mobilen RF-Kommunikationsgeräten (Sendern) gilt der unten aufgeführte empfohlene Mindestabstand zwischen tragbaren und mobilen RF-Kommunikationsgeräten (Sendern) und dem DuraVision FDS1782T, dieser Mindestabstand richtet sich nach der maximalen Ausgangsleistung des Kommunikationsgeräts.

Maximale Nennausgangsleistung des Senders (W)	Empfohlener Mindestabstand entsprechend der Frequenz des Senders (m)		
	150 kHz bis 80 MHz $d = 1,2\sqrt{P}$	80 MHz bis 800 MHz $d = 1,2\sqrt{P}$	800 MHz bis 2,7 GHz $d = 2,3\sqrt{P}$
0,01	0,12	0,12	0,23
0,1	0,38	0,38	0,73
1	1,2	1,2	2,3
10	3,8	3,8	7,3
100	12	12	23

Bei Sendern, deren maximale Nennausgangsleistung nicht oben aufgeführt ist, kann der in Metern (m) gemessene empfohlene Mindestabstand „d“ anhand der Formel zur Berechnung der Frequenz des Senders ermittelt werden. „P“ steht hierbei für die maximale in Watt (W) gemessene Nennausgangsleistung des Senders, die der Senderhersteller empfiehlt.

Hinweis 1 Bei 80 MHz und 800 MHz gilt der für einen höheren Frequenzbereich empfohlene Mindestabstand.

Hinweis 2 Diese Leitlinien in Bezug auf leitungsgebundene Störungen durch RF-Felder oder elektromagnetische RF-Felder gelten möglicherweise nicht in allen Situationen. Die Ausbreitung elektromagnetischer Wellen wird durch die Absorption und Reflexion von Strukturen, Objekten und Menschen beeinflusst.

BEGRENZTE GARANTIE

EIZO Corporation (im Weiteren als „EIZO“ bezeichnet) und die Vertragsimporteure von EIZO (im Weiteren als „Vertrieb(e)“ bezeichnet) garantieren dem ursprünglichen Käufer (im Weiteren als „Erstkäufer“ bezeichnet), der das in diesem Dokument vorgegebene Produkt (im Weiteren als „Produkt“ bezeichnet) von EIZO oder einem Vertrieb erworben hat, gemäß den Bedingungen dieser beschränkten Garantie (im Weiteren als „Garantie“ bezeichnet), dass EIZO und der Vertrieb nach eigenem Ermessen das Produkt entweder kostenlos reparieren oder austauschen, falls der Erstkäufer innerhalb der Garantiefrist (weiter unten festgelegt) eine Fehlfunktion bzw. Beschädigung des Produkts feststellt, die während des normalen Gebrauchs des Produkts gemäß den Anweisungen des zum Lieferumfang des Produkts gehörenden Benutzerhandbuchs (im Weiteren als „Benutzerhandbuch“ bezeichnet) aufgetreten ist.

Die Dauer der Garantieleistung (im Weiteren als „Garantiefrist“ bezeichnet) beträgt drei (3) Jahre ab dem Kaufdatum des Produkts. EIZO und die Vertriebe übernehmen über den Rahmen dieser Garantie hinaus hinsichtlich des Produkts keinerlei Haftung oder Verpflichtung dem Erstkäufer oder Dritten gegenüber.

EIZO und Händler halten oder lagern keine Teile (außer Konstruktionsteile) des Produkts mehr, wenn sieben (7) Jahre nach der Einstellung der Produktion des Produkts vergangen sind. EIZO und seine Vertriebspartner verpflichten sich, bei einer etwaigen Reparatur des Monitors ausschließlich Produkte gemäß den EIZO-Qualitätssicherungsstandards zu verwenden. Wenn das Gerät aufgrund seines Zustands oder eines Fehlbestands bei einem entsprechenden Teil nicht repariert werden kann, können EIZO und Vertriebshändler statt der Reparatur des Geräts den Austausch gegen ein Produkt mit gleichwertiger Leistung anbieten.

Diese Garantie gilt nur in Ländern oder Gebieten, in denen sich Vertriebe befinden. Die gesetzlichen Gewährleistungsrechte des Erstkäufers gegenüber dem Verkäufer werden durch diese Garantie nicht berührt.

EIZO und die Vertriebe besitzen im Rahmen dieser Garantie keinerlei Verpflichtung in den folgenden Fällen:

- (a) Produktdefekte, die auf Frachtschäden, Modifikation, Nachgestaltung, Missbrauch, Fehlbedienung, Unfälle, unsachgemäße Installation, Naturkatastrophen, fehlerhafte Wartung und/oder unsachgemäße Reparatur durch eine andere Partei als EIZO und die Vertriebe zurückzuführen sind.
- (b) Eine Inkompatibilität des Produkts aufgrund von technischen Neuerungen und/oder neuen Bestimmungen, die nach dem Kauf in Kraft treten.
- (c) Jegliche Verschlechterung des Sensors.
- (d) Produktdefekte, die durch externe Geräte verursacht werden.
- (e) Jeglicher Defekt eines Produkts, dessen ursprüngliche Seriennummer geändert oder entfernt wurde.
- (f) Normale Abnutzung des Produkts, insbesondere von Verbrauchsteilen, Zubehöerteilen und/oder Beilagen (z.B. Tasten, drehbare Teile, Kabel, Benutzerhandbuch usw.).
- (g) Verformungen, Verfärbungen und/oder Verziehungen am Produktäußeren, einschließlich der Oberfläche des LCD-Panels.
- (h) Produktdefekte, die durch Platzierung an einer Stelle verursacht werden, wo das Produkt von starker Vibration oder Schocks betroffen sein könnte.
- (i) Produktdefekte, die durch Austritt von Batterieflüssigkeit verursacht werden; sowie
- (j) Jegliche Verschlechterung der Bildschirmleistung, die durch Verschleißteile wie das LCD-Panel und/oder die Hintergrundbeleuchtung usw. hervorgerufen werden (z.B. Veränderungen von Helligkeit oder Helligkeitsverteilung, Veränderungen von Farbe oder Farbverteilung, Pixeldefekte einschließlich von durchgebrannten Pixeln usw.).

Bei Inanspruchnahme der Garantieleistung ist der Erstkäufer verpflichtet, das Produkt auf eigene Kosten und in der Originalverpackung bzw. einer anderen geeigneten Verpackung, die einen gleichwertigen Schutz gegen Transportschäden bietet, an den örtlichen Vertrieb zu übersenden, wobei der Erstkäufer das Transportrisiko gegenüber Schäden und/oder Verlust trägt. Zum Zeitpunkt der Inanspruchnahme der Garantieleistung muss der Erstkäufer einen Verkaufsbeleg vorweisen, auf dem das Kaufdatum angegeben ist.

Die Garantiefrist für ein im Rahmen dieser Garantie ausgetauschtes und/oder repariertes Produkt erlischt nach Ablauf der ursprünglichen Garantiefrist.

EIZO ODER DIE EIZO-VERTRAGSIMPORTEURE HAFTEN NICHT FÜR ZERSTÖRTE DATENBESTÄNDE ODER DIE KOSTEN DER WIEDERBESCHAFFUNG DIESER DATENBESTÄNDE AUF JEDLICHEN DATENTRÄGERN ODER TEILEN DES PRODUKTS, DIE IM RAHMEN DER GARANTIE BEI EIZO ODER DEN EIZO-VERTRAGSIMPORTEUREN ZUR REPARATUR EINGEREICHT WURDEN.

EIZO UND DIE EIZO-VERTRAGSIMPORTEURE GEBEN WEDER EXPLIZITE NOCH IMPLIZITE GARANTIEEN IN BEZUG AUF DIESES PRODUKT UND SEINE QUALITÄT, LEISTUNG, VERKÄUFLICHKEIT ODER EIGNUNG FÜR EINEN BESTIMMTEN ZWECK. AUF KEINEN FALL SIND EIZO ODER DIE EIZO-VERTRAGSIMPORTEURE VERANTWORTLICH FÜR JEDLICHE ZUFÄLLIGE, INDIREKTE, SPEZIELLE, FOLGE- ODER ANDERE SCHÄDEN JEDLICHER ART (EINSCHLIESSLICH OHNE JEDE BEGRENZUNG SCHÄDEN BEZÜGLICH PROFITVERLUST, GESCHÄFTSUNTERBRECHUNG, VERLUST VON GESCHÄFTSINFORMATION ODER JEDLICHE ANDEREN FINANZIELLEN EINBUSSEN), DIE DURCH DIE VERWENDUNG DES PRODUKTES ODER DIE UNFÄHIGKEIT ZUR VERWENDUNG DES PRODUKTES ODER IN JEDLICHER BEZIEHUNG MIT DEM PRODUKT, SEI ES BASIEREND AUF VERTRAG, SCHADENSERSATZ, NACHLAESSIGKEIT, STRIKTE HAFTPFLICHT ODER ANDEREN FORDERUNGEN ENTSTEHEN, AUCH WENN EIZO UND DIE EIZO-VERTRAGSIMPORTEURE IM VORAUS ÜBER DIE MÖGLICHKEIT SOLCHER SCHÄDEN INFORMIERT WURDEN. DIESER AUSSCHLUSS ENTHÄLT AUCH JEDE HAFTPFLICHT, DIE AUS FORDERUNGEN DRITTER GEGEN DEN ERSTKÄUFER ENTSTEHEN KANN. ZWECK DIESER KLAUSEL IST ES, DIE HAFTUNG VON EIZO UND DEN VERTRIEBEN GEGENÜBER FORDERUNGEN ZU BEGRENZEN, DIE AUS DIESER BESCHRÄNKTEN GARANTIE UND/ODER DEM VERKAUF ENTSTEHEN KÖNNEN.

Informationen zum Thema Recycling

Recycling Information

This product, when disposed of, is supposed to be collected and recycled according to your country's legislation to reduce environmental burden. When you dispose of this product, please contact a distributor or an affiliate in your country.

The contact addressees are listed on the EIZO website below.

www.eizoglobal.com

For recycling information for customers in Switzerland, please refer to the following website.

www.swico.ch

Informationen zum Thema Recycling

Dieses Produkt muss gemäß den Vorschriften Ihres Landes zur Entlastung der Umwelt recyclet werden. Wenden Sie sich bei der Entsorgung dieses Produkts an einen Verteiler oder eine Tochtergesellschaft in Ihrem Land.

Die Adressen zur Kontaktaufnahme sind auf der unten angegebenen Website von EIZO aufgeführt.

www.eizoglobal.com

Kunden in der Schweiz entnehmen Informationen zum Recycling der folgenden Website:

www.swico.ch

Informations sur le recyclage

Ce produit doit être jeté aux points de collecte prévus à cet effet et recyclé conformément à la législation de votre pays, afin de réduire l'impact sur l'environnement. Lorsque vous jetez ce produit, veuillez contacter un distributeur ou une société affiliée de votre pays.

Les adresses des distributeurs sont répertoriées sur le site Web EIZO ci-dessous.

www.eizoglobal.com

Pour les clients en Suisse, veuillez consulter le site Web suivant afin d'obtenir des informations sur le recyclage.

www.swico.ch

Información sobre reciclaje

Este producto debe desecharse y reciclarse según la legislación del país para reducir el impacto medioambiental.

Cuando desee deshacerse de este producto, póngase en contacto con un distribuidor o una filial de su país.

Encontrará las direcciones de contacto en el sitio web de EIZO que se indica a continuación.

www.eizoglobal.com

Informazioni sul riciclaggio

Per lo smaltimento e il riciclaggio del presente prodotto, attenersi alle normative vigenti nel proprio paese per ridurre l'impatto ambientale. Per lo smaltimento, rivolgersi ad un distributore o un affiliato presenti nel proprio paese.

Gli indirizzi sono elencati nel sito Web EIZO riportato di seguito.

www.eizoglobal.com

Per informazioni sul riciclaggio per i clienti in Svizzera, consultare il sito Web riportato di seguito.

www.swico.ch

Återvinningsinformation

När denna produkt kasseras ska den hanteras och återvinnas enligt landets föreskrifter för att reducera miljöpåverkan.

När du kasserar produkten ska du kontakta en distributör eller representant i ditt land.

Kontaktadresserna listas på EIZO-webbplatsen nedan.

www.eizoglobal.com

Πληροφορίες ανακύκλωσης

Το προϊόν αυτό, όταν απορρίπτεται, πρέπει να συλλέγεται και να ανακυκλώνεται σύμφωνα με τη νομοθεσία της χώρας σας έτσι ώστε να μην επιβαρύνει το περιβάλλον. Για να απορρίψετε το προϊόν, επικοινωνήστε με έναν αντιπρόσωπο ή μια θυγατρική εταιρεία στη χώρα σας.

Οι διευθύνσεις επικοινωνίας αναγράφονται στην τοποθεσία web της EIZO παρακάτω.

www.eizoglobal.com

Сведения по утилизации

По истечении срока службы данного продукта его следует принести на сборный пункт и утилизировать в соответствии с действующими предписаниями в вашей стране, чтобы уменьшить вредное воздействие на окружающую среду. Прежде чем выбросить данный продукт, обратитесь к дистрибьютору или в местное представительство компании в вашей стране.

Контактные адреса можно найти на веб-узле EIZO.

www.eizoglobal.com

Informatie over recycling

Wanneer u dit product wilt weggooien, moet het uit milieu-overwegingen worden verzameld en gerecycled volgens de betreffende wetgeving van uw land. Wanneer u dit product wilt weggooien, moet u contact opnemen met een distributeur of een partner in uw land.

De contactadressen worden vermeld op de volgende EIZO-website.

www.eizoglobal.com

Informação sobre reciclagem

Este produto, quando o deitar fora, deve ser recolhido e reciclado de acordo com a legislação do seu país para reduzir a poluição. Quando deitar fora este produto, contacte um distribuidor ou uma filial no seu país.

Os endereços de contacto estão listados no website do EIZO, abaixo.

www.eizoglobal.com

Oplysninger om genbrug

Dette produkt forventes ved bortskaffelse at blive indsamlet og genbrugt i overensstemmelse med lovgivningen i dit land for at reducere belastningen af miljøet. Når du bortskaffer denne produkt, skal du kontakte en distributør eller et tilknyttet selskab i dit land.

Adresserne på kontaktpersonerne er angivet på EIZO's websted nedenfor.

www.eizoglobal.com

Kierrätystä koskevia tietoja

Tuote tulee hävittää kierrättämällä maan lainsäädännön mukaisesti ympäristön kuormittumisen vähentämiseksi. Kun hävität tuotteen, ota yhteyttä jälleenmyyjään tai tytäryhtiöön maassasi.

Yhteystiedot löytyvät EIZOn Internet-sivustolta.

www.eizoglobal.com

Wykorzystanie surowców wtórnych

Ten produkt po zużyciu powinien być zbierany i przetwarzany zgodnie z krajowymi przepisami dotyczącymi ochrony środowiska. Wyrzucając ten produkt, należy skontaktować się z lokalnym dystrybutorem lub partnerem. Adresy kontaktowe można znaleźć we wskazanej poniżej witrynie internetowej firmy EIZO.

www.eizoglobal.com

Informace o recyklaci

Při likvidaci produktu musí být produkt vyzvednut a recyklován podle zákonů příslušné země, aby nedocházelo k zatěžování životního prostředí. Zbavujete-li se produktu, kontaktujte distributora nebo pobočku ve své zemi. Kontaktní adresy jsou uvedeny na následující webové stránce společnosti EIZO.

www.eizoglobal.com

Ringlussevõtu alane teave

Keskkonnakoormuse vähendamiseks tuleks kasutatud tooted kokku koguda ja võtta ringlusse vastavalt teie riigi seadustele. Kui kõrvaldate käesoleva toote, võtke palun ühendust turustaja või filiaaliga oma riigis.

Kontaktisikud on toodud EIZO veebilehel järgmisel aadressil:

www.eizoglobal.com

Újrahasznosítási információ

Jelen terméket, amikor eldobjuk, az illető ország törvényei alapján kell összegyűjteni és újrahasznosítani, hogy csökkentjük a környezet terhelését. Amikor ezt a terméket eldobja, kérjük lépjen kapcsolatba egy országon belüli forgalmazóval vagy társvállalkozással.

A kapcsolat címei az EIZO alábbi weboldalán található felsorolva:

www.eizoglobal.com

Podatki o recikliranju

Ob koncu uporabe odslužen izdelek izročite na zbirno mesto za recikliranje v skladu z okoljevarstveno zakonodajo vaše države. Prosimo, da se pri odstranjevanju izdelka obrnete na lokalnega distributerja ali podružnico.

Kontaktni naslovi so objavljeni na spodaj navedenih spletnih straneh EIZO:

www.eizoglobal.com

Informácie o recyklácii

Pri likvidácii musí byť tento výrobok recyklovaný v súlade s legislatívou vašej krajiny, aby sa znížilo zaťaženie životného prostredia. Keď sa chcete zbaviť tohto výrobku, kontaktujte prosím distribútora alebo pobočku vo vašej krajine.

Zoznam kontaktných adries je uvedený na nasledovnej webovej stránke firmy EIZO:

www.eizoglobal.com

Pārstrādes informācija

Utilizējot šo produktu, tā savākšana un pārstrāde veicama atbilstoši jūsu valsts likumdošanas prasībām attiecībā uz slodzes uz vidi samazināšanu. Lai veiktu šī produkta utilizāciju, sazinieties ar izplatītāju vai pārstāvniecību jūsu valstī. Kontaktadresses ir norādītas zemāk minētajā EIZO tīmekļa vietnē.

www.eizoglobal.com

Informacija apie gražinamąjį perdirbimą

Šalinant (išmetant) šiuos gaminius juos reikia surinkti ir perdirbti gražinamuoju būdu pagal jūsų šalies teisės aktus, siekiant sumažinti aplinkos teršimą. Kai reikia išmesti šį gaminį, kreipkitės į jūsų šalyje veikiančią gaminių pardavimo atstovybę arba jos filialą.

Kontaktiniai adresatai nurodyti EIZO interneto svetainėje.

www.eizoglobal.com

Информация относно рециклиране

При изхвърлянето на този продукт се предлага събирането и рециклирането му съобразно законите на вашата страна за да се намали замърсяването на околната среда. Когато искате да се освободите от този продукт, моля свържете се с търговския му представител или със съответните органи отговарящи за това във вашата страна.

Данните за връзка с нас са описани на следния Интернет сайт на EIZO:

www.eizoglobal.com

Informație referitoare la reciclare

Acest produs, când debarasat, trebuie colectat și reciclat conform legislației țării respective ca să reducem sarcina mediului. Când se debarasează de acest produs, vă rugăm să contactați un distribuitor sau un afiliat al țării respective.

Adresele de contact le găsiți pe pagina de web al EIZO:

www.eizoglobal.com

معلومات عن اعادة التدوير

عند التخلص من هذا المنتج، من الضروري تجميعه واعادة تدويره وفقاً للقوانين المتبعة في بلدك لتقليل العبء المسلط على البيئة. عندما تتخلص من هذا المنتج، يرجى الاتصال بموزع أو طرف منتسب إليه في بلدك. عناوين الاتصال مدرجة في موقع ايزو EIZO ادناه على شبكة الانترنت.

www.eizoglobal.com

Gerı Dönüşüm Bilgisi

Bu ürünün, atılacağı zaman, ülkenizin çevre kirliliğinin azaltılması konusundaki mevzuatına göre toplanması ve yeniden değerlendirilmesi gerekmektedir. Ürünü atacağınız zaman lütfen ülkenizdeki bir distribütör veya ilgili kuruluşla temasa geçiniz.

İrtibat adresleri aşağıdaki EIZO web sitesinde verilmiştir.

www.eizoglobal.com

