

# Manuel d'utilisation

## ColorEdge® CG276

Moniteur couleur LCD

### Important

**Veillez lire attentivement les PRECAUTIONS, le Manuel d'utilisation ainsi que le Guide d'installation (tome séparé) afin de vous familiariser avec ce produit et de l'utiliser efficacement et en toute sécurité.**

- 
- **Veillez lire le Guide d'installation pour les informations de base, depuis la connexion du moniteur à l'ordinateur jusqu'à son utilisation.**
  - **La dernière version du Manuel d'utilisation est à disposition pour téléchargement sur site web :**  
<http://www.eizo.com>
- 



## Emplacements des étiquettes de sécurité

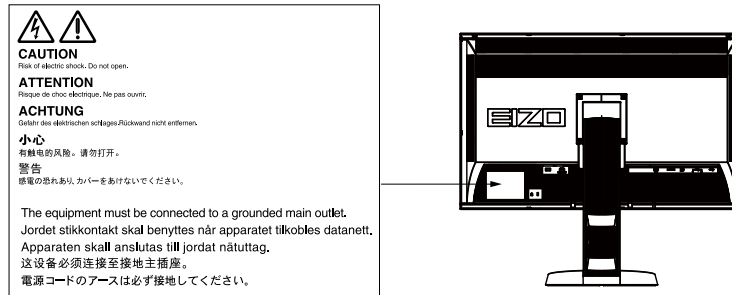

Ce produit a été spécialement réglé pour l'utilisation dans la région dans laquelle il a d'abord été livré. Si utilisé en dehors de cette région, le produit pourrait ne pas fonctionner comme indiqué dans les spécifications.

Aucune partie de ce manuel ne peut être reproduite, enregistrée dans un système documentaire ou transmise sous quelque forme et par quelque moyen que ce soit électronique, mécanique ou autre, sans l'autorisation écrite préalable de EIZO Corporation.

EIZO Corporation n'est tenu à aucun engagement de confidentialité sauf en cas d'accord préalable passé avant la réception de ces informations par EIZO Corporation. Malgré tous les efforts déployés pour garantir la mise à jour des informations contenues dans ce manuel, veuillez noter que les caractéristiques techniques du moniteur EIZO sont sujettes à modification sans préavis.

# Avertissement concernant le moniteur

---

En plus des usages polyvalents comme la création de documents, la visualisation de contenu multimédia, ce produit est aussi prévu pour des applications telles que la création d'images et de graphiques, et le traitement d'images numériques, pour lesquelles la reproduction précise des couleurs est une priorité.

---

Ce produit a été réglé spécialement en usine en fonction de la région de destination prévue. Les performances du produit peuvent être différentes de celles indiquées dans les caractéristiques en cas d'utilisation dans une région différente de celle prévue à l'origine.

---

Ce produit peut ne pas être couvert par la garantie pour des usages autres que ceux décrits dans le présent manuel.

---

Les spécifications notées dans ce manuel ne sont applicables que lorsque les éléments suivants sont utilisés :

- Cordons d'alimentation fournis avec le produit
  - Câbles de signalisation spécifiés par nos soins
- 

Utilisez uniquement avec ce produit les produits optionnels fabriqués ou spécifiés par nos soins.

---

7 minutes (sous nos conditions de mesure) sont nécessaires à la stabilisation des performances des composants électriques. Veuillez attendre au moins 7 minutes après avoir mis en marche le moniteur pour le régler.

---

Les moniteurs devraient être réglés à une luminosité inférieure pour réduire les changements de luminosité causés par une utilisation à long terme et maintenir un affichage stable.

---

Lorsque l'image de l'écran change après que la même image est restée affichée pendant une période prolongée, une image rémanente risque de s'afficher. Utilisez l'économiseur d'écran ou la fonction d'économie d'énergie pour éviter d'afficher la même image pendant une période prolongée.

---

Un nettoyage périodique est recommandé pour conserver son aspect neuf au moniteur et prolonger sa durée de vie (Référez-vous à « [Nettoyage](#) » (page 4)).

---

Le panneau LCD est fabriqué à l'aide d'une technologie de haute précision. Bien que, il est possible que des pixels manquants ou des pixels allumés apparaissent sur l'écran LCD. Il ne s'agit pas d'un dysfonctionnement. Pourcentage de points effectifs : 99,9994 % ou supérieur.

---

La durée de vie du rétro-éclairage du panneau LCD est limitée. Si l'écran s'assombrit ou se brouille, prenez contact avec votre représentant local EIZO.

---

N'appuyez pas violemment sur le panneau ou sur les bords, vous risqueriez d'endommager l'affichage en laissant du moirage, etc. Une pression continue sur le panneau peut le détériorer ou l'endommager. (Si des marques de pression restent sur le panneau, affichez un écran noir ou blanc sur le moniteur. Le problème peut être ainsi résolu.)

---

Ne rayez et n'appuyez pas sur le panneau avec des objets pointus, car cela pourrait endommager le panneau. Ne tentez jamais de le nettoyer à sec avec du tissu, au risque de le rayer.

---

Lorsque le moniteur est froid et déplacé dans une autre pièce ou lorsque la température de la pièce augmente rapidement, de la condensation peut se former à l'intérieur et à l'extérieur du moniteur. Dans ce cas, ne mettez pas le moniteur sous tension. Et attendez la disparition de la condensation. Sinon, le moniteur pourrait être endommagé.

---

# Nettoyage

---

## **Attention**

- Les produits chimiques tels que l'alcool et les solutions antiseptiques peuvent provoquer des variations du brillant, ternir et atténuer la carrosserie ou du panneau et détériorer la qualité de l'image.
  - N'utilisez jamais de diluant, de la benzine, de cire et de poudre abrasive, ce qui peut endommager la carrosserie ou le panneau.
- 

Si nécessaire, vous pouvez enlever les taches de la carrosserie et la surface de l'écran en utilisant le chiffon ScreenCleaner.

# Pour un confort d'utilisation du moniteur

---

- Un écran trop sombre ou trop lumineux peut abîmer les yeux. Ajustez la luminosité du moniteur en fonction des conditions ambiantes.
- Regarder le moniteur trop longtemps entraîne une fatigue oculaire. Faites des pauses de 10 minutes toutes les heures.

# TABLE DES MATIERES

<b>Couvercle</b> .....	1	<b>2-6. Configurer la performance des images en mouvement</b> .....	27
<b>Avertissement concernant le moniteur</b> .....	3	<b>2-7. Spécification de l'espace couleur</b> .....	28
<b>Nettoyage</b> .....	4	<b>2-8. Réglage HDMI</b> .....	28
<b>Pour un confort d'utilisation du moniteur</b> .....	4	● Réduction du bruit.....	28
<b>TABLE DES MATIERES</b> .....	5	● Sélection du mode d'affichage du signal entrelacé.....	29
<b>Chapitre 1 Introduction</b> .....	7	● Réglage de zone sûre.....	30
<b>1-1. Caractéristiques</b> .....	7	<b>Chapitre 3 Réglage du moniteur</b> .....	31
<b>1-2. Commandes et fonctions</b> .....	9	<b>3-1. Activation/Désactivation de la sélection du mode</b> .....	31
<b>1-3. EIZO LCD Utility Disk</b> .....	10	<b>3-2. Sélection de la langue</b> .....	31
● Contenu du disque et présentation du logiciel.....	10	<b>3-3. Réglage de l'orientation</b> .....	31
● Pour utiliser ColorNavigator.....	10	<b>3-4. Modification de la position d'affichage du menu Ajustage</b> .....	32
<b>1-4. Commandes de base et Fonctions</b> .....	11	<b>3-5. Afficher et masquer le logo EIZO</b> .....	32
● Commandes de base du menu Ajustage.....	11	<b>3-6. Touches de verrouillage du fonctionnement</b> .....	32
● Affichage du Guide Touches.....	12	<b>3-7. Réglage de la largeur de bande du signal</b> ... 33	
● Fonctions.....	13	<b>3-8. Passage au Port USB automatiquement..</b> 33	
<b>Chapitre 2 Ajustage des écrans</b> .....	15	<b>3-9. Changer le réglage du DUE (Egaliseur d'Uniformité Numérique)</b> .....	34
<b>2-1. Résolutions compatibles</b> .....	15	<b>3-10. Réinitialisation par défaut</b> .....	34
● Entrée numérique (DVI-D, DisplayPort).....	15	● Restauration des réglages de la couleur.....	34
● Entrée numérique (HDMI).....	15	● Restauration de tous les paramètres par défaut.....	35
<b>2-2. Définir la résolution</b> .....	16	<b>Chapitre 4 SelfCalibration</b> .....	36
● Windows 8 / Windows 7.....	16	<b>4-1. Réglage des détails du calibrage</b> .....	36
● Windows Vista.....	16	● Réglage de la date et de l'heure du moniteur... 36	
● Windows XP.....	16	● Réglage du programme de calibrage.....	37
● Mac OS X.....	16	● Réglez le mode d'exécution de SelfCalibration.....	38
<b>2-3. Réglage de la couleur</b> .....	17	● Réglage de la cible d'ajustement.....	39
● Sélection du mode d'affichage (mode de couleur).....	17	<b>4-2. Exécution de SelfCalibration</b> .....	40
● Réglages avancés.....	18	<b>4-3. Contrôle des résultats du réglage</b> .....	40
● Options de réglage pour chaque mode.....	18	<b>Chapitre 5 Fonctions économie d'énergie</b> .....	41
● Réglage de la luminosité.....	19	<b>5-1. Réglage de l'économie d'énergie</b> .....	41
● Réglage de la température.....	19	<b>5-2. Règle la luminosité de l'indicateur</b> .....	42
● Réglage Gamma.....	20	<b>5-3. Réglage de l'économie d'énergie DisplayPort</b> .....	42
● Réglage de la nuance.....	20	<b>Chapitre 6 Dépannage</b> .....	43
● Réglage de la saturation.....	21	<b>6-1. Aucune image</b> .....	43
● Pour accentuer le contour de l'image.....	21	<b>6-2. Problèmes d'imagerie</b> .....	45
● Pour régler le découpage.....	22	<b>6-3. Autres problèmes</b> .....	46
● Réglage du gain.....	23	<b>6-4. Problèmes de capteur de calibrage intégré et SelfCalibration</b> .....	47
● Réglage de la luminosité et de la couleur du noir « Niveau de noir ».....	23		
● Réglage de 6 couleurs.....	24		
<b>2-4. Élargissement du Niveau du Signal de Sortie</b> .....	24		
<b>2-5. Sélection du réglage de l'écran</b> .....	25		
● Entrée DVI, DisplayPort (signal PC).....	25		
● Entrée HDMI (signal HD).....	26		
● Entrée HDMI (signal SD).....	27		

<b>Chapitre 7 Référence</b>	<b>48</b>
7-1. Fixation du Bras optionnel	48
7-2. Branchement de dispositifs externes multiples	49
● Commutation du signal d'entrée	50
● Pour régler la sélection du signal d'entrée « Sélection entrée »	50
7-3. Utilisation du bus USB (Universal Serial Bus)	51
● Exigence du système	51
● Procédure	51
7-4. Afficher les informations du moniteur	52
● Affichage des informations sur le signal « Infos signal »	52
● Affichage des informations relatives au moniteur « Infos moniteur »	52
7-5. Spécifications	53
<b>Chapitre 8 Glossaire</b>	<b>56</b>
<b>Annexe</b>	<b>59</b>
<b>Marque commerciale</b>	<b>59</b>
<b>Licence</b>	<b>59</b>
<b>FCC Declaration of Conformity</b>	<b>60</b>
<b>Hinweise zur Auswahl des richtigen Schwenkarms für Ihren Monitor</b>	<b>61</b>
<b>Hinweis zur Ergonomie :</b>	<b>61</b>
<b>GARANTIE LIMITÉE</b>	<b>62</b>
<b>Informations sur le recyclage</b>	<b>71</b>
<b>Mesures chinoises pour conformité à la norme RoHS dans ChinaRoHS</b>	<b>75</b>

# Chapitre 1 Introduction

## 1-1. Caractéristiques

- Format large 27,0" LCD
- Large palette de couleurs (couverture de l'espace couleur Adobe RGB : 97%)
- Prend en charge une résolution de 2560 × 1440.
- Panneau IPS avec angles de visualisation horizontal et vertical de 178°
- Mode de synchronisation d'images pris en charge (23,75-30,5 Hz, 47,5-61,0 Hz)
- 3 terminaux d'entrée de signal (DVI-D × 1, HDMI × 1, DisplayPort × 1)
  - DisplayPort (applicable 8 bits et 10 bits)\*<sup>1</sup>
  - HDMI (applicable 8 bits, 10 bits, et 12 bits)\*<sup>1</sup>
- \*1 Pas applicable aux signaux audio.
- Fonction Color Mode  
Reproduit une gamme de couleurs et gamma conforme à la norme suivante.
  - Standards de diffusion « EBU/REC709/SMPTE-C »
  - Standards de cinéma numérique « DCI »
  - Adobe®RGBVoir « Sélection du mode d'affichage (mode de couleur) » (page 17)
- Attachement de la « Certification du réglage », décrivant les résultats de la mesure en usine de l'échelle de gris et les caractéristiques d'uniformité de chaque moniteur
- Prend en charge le format portrait et paysage (tourner à 90° dans le sens des aiguilles d'une montre)
- Ce produit est équipé d'un capteur de calibrage intégré et prend en charge SelfCalibration avec lequel le moniteur exécute indépendamment le calibrage.  
Voir « Chapitre 4 SelfCalibration » (page 36)
- Le Color Management Software « ColorNavigator » vous permet de calibrer les paramètres du moniteur et de générer les profils des couleurs  
Voir « 1-3. EIZO LCD Utility Disk » (page 10)
- Prend en charge le logiciel de simulation de déficience de la vision de la couleur « UniColor Pro »  
Ce logiciel peut être téléchargé sur notre site web (<http://www.eizo.com>).
- Fonction d'économie d'énergie  
La réduction de la consommation d'énergie permet de diminuer les émissions de CO<sub>2</sub>. Cet appareil est doté d'une fonction d'économie d'énergie.
  - Consommation d'énergie de 0 W lorsque l'alimentation est hors tension  
Equipé d'un commutateur d'alimentation principal.  
Lorsque le moniteur n'est pas nécessaire, l'alimentation peut être coupée à l'aide du commutateur d'alimentation principal.
- Affiche un contenu HDCP (High-bandwidth Digital Content Protection) protégé.

## **Attention**

---

**Prêtez attention aux points suivants lors de l'utilisation du capteur de calibrage intégré.**



**Ne touchez pas le capteur de calibrage intégré.**

Cela pourrait réduire la précision des mesures du capteur de calibrage intégré ou provoquer des blessures ou endommager l'appareil.

---

### **Attention**

- Un milieu très chaud ou très humide pourrait affecter la précision des mesures du capteur de calibrage intégré. Nous vous suggérons de stocker et d'utiliser le moniteur sous les conditions suivantes.
    - Température de 30°C ou moins
    - Humidité de 70% ou moins
- Evitez de stocker ou d'utiliser le capteur dans un endroit exposé à la lumière directe du soleil.
- 

### **Remarque**

- Ce moniteur prend en charge le format portrait et paysage. Vous pouvez changer l'orientation du menu Réglage lors de l'utilisation de l'écran du moniteur à la verticale. (Voir « 3-3. Réglage de l'orientation » (page 31))
  - Lorsque vous utilisez le moniteur en position portrait, la prise en charge de la carte vidéo est requise. Lors de l'utilisation du moniteur en position portrait, il faut modifier les réglages de la carte vidéo. Reportez-vous au manuel d'utilisation de la carte vidéo pour plus d'informations.
-



## 1-2. Commandes et fonctions

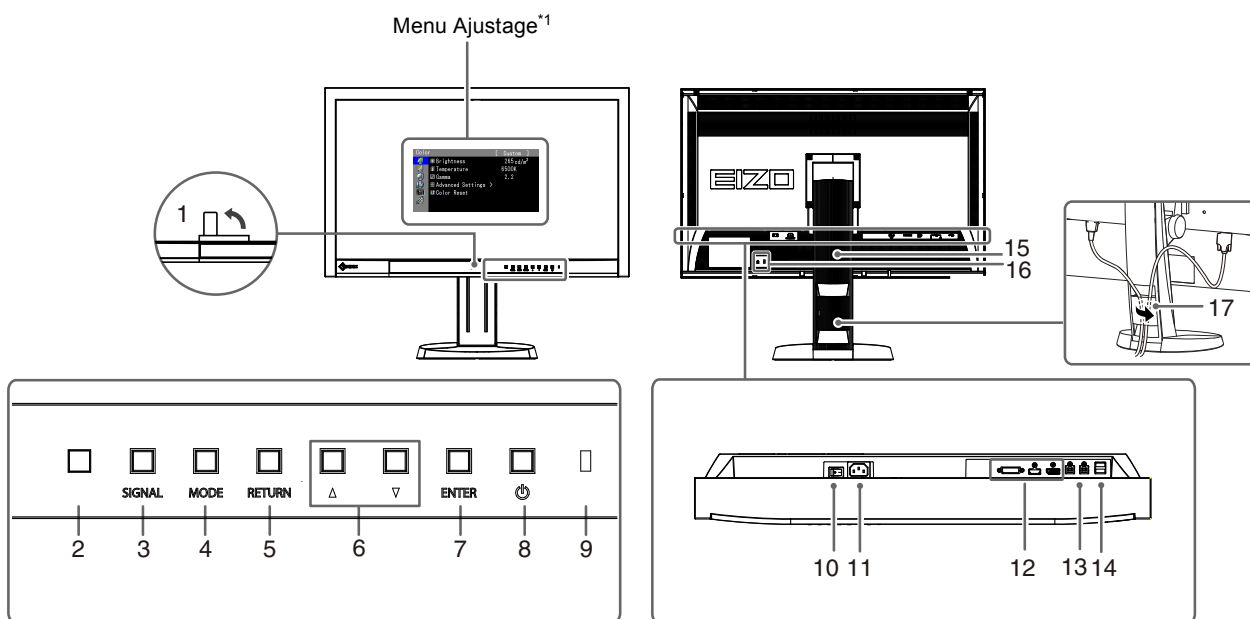

1. Capteur de calibrage intégré	Exécute le calibrage pour un moniteur indépendant. Fonction SelfCalibration (page 36)
2. Capteur Eclair. d'ambiance	Mesure l'éclairage d'ambiance.
3. Touche SIGNAL	Commute les signaux d'entrée pour l'affichage (« Commutation du signal d'entrée » (page 50)).
4. Touche MODE	Permet de changer le mode Couleur (page 17).
5. Touche RETURN	Pour annuler le réglage/ajustage et quitter le menu Ajustage.
6. Touches ▲ ▼	<ul style="list-style-type: none"> <li>• Permet la sélection du menu ainsi que l'ajustement et le réglage d'une fonction.</li> <li>• Affiche le menu Luminosité (« Réglage de la luminosité » (page 19)).</li> </ul>
7. Touche ENTER	Permet d'afficher le menu Ajustage, de sélectionner un élément de l'écran de menu et de sauvegarder les valeurs ajustées (page 11).
8. Touche ⏻	Pour mettre sous/hors tension.
9. Témoin de fonctionnement	<p>Indique l'état de fonctionnement du moniteur.</p> <p>Bleu : En fonctionnement</p> <p>Bleu clignotant (2 fois chacun) : Dans les cas suivants, cela indique qu'une nouvelle correction est nécessaire.</p> <ul style="list-style-type: none"> <li>• Lorsque la minuterie est définie dans ColorNavigator (mode CAL)</li> </ul> <p>Orange : Mode économie d'énergie</p> <p>ARRÊT : Alimentation/Arrêt</p>
10. Commutateur d'alimentation principal	Permet de mettre le moniteur sous/hors tension.
11. Connecteur d'alimentation	Permet de connecter le cordon d'alimentation.
12. Connecteurs de signal d'entrée	Gauche : Connecteur DVI-D / Centre : Connecteur HDMI / Droite : Connecteur DisplayPort
13. Port USB amont	<p>Permet de brancher un câble USB lors de l'utilisation du logiciel nécessitant une connexion USB ou lors de l'utilisation de la fonction de concentrateur USB (« 7-3. Utilisation du bus USB (Universal Serial Bus) » (page 51)).</p> <p><b>Attention</b></p> <ul style="list-style-type: none"> <li>• Par défaut, le port USB amont 1 est activé. Branchez le câble au port USB amont 1 d'abord.</li> </ul>
14. Port USB aval	Permet de brancher un périphérique USB.
15. Pied <sup>2</sup>	Permet d'ajuster la hauteur et l'angle de l'écran du moniteur.

<b>16. Fente pour le verrouillage de sécurité</b>	Compatible avec le système de sécurité MicroSaver de Kensington.
<b>17. Enveloppe de câbles</b>	Protège les câbles du moniteur.

\*1 Voir « 1-4. Commandes de base et Fonctions » (page 11) pour savoir comment l'utiliser.

\*2 Un bras en option (ou un pied en option) peut être fixé en retirant la section du pied (voir « 7-1. Fixation du Bras optionnel » (page 48)).

## 1-3. EIZO LCD Utility Disk

Un CD-ROM « EIZO LCD Utility Disk » est fourni avec le moniteur. Le tableau suivant présente le contenu du disque et l'ensemble des logiciels.

### ● Contenu du disque et présentation du logiciel

Le disque inclut des logiciels d'application pour les réglages et le Manuel d'utilisation. Reportez-vous au fichier « Readme.txt » ou « read me » inclus sur le disque pour connaître les procédures de démarrage des logiciels ou d'accès aux fichiers.

Contenus	Présentation	Windows	Macintosh
Fichier « Readme.txt » ou « read me »		√	√
ColorNavigator	Un logiciel d'application permettant de calibrer les caractéristiques du moniteur et de générer des profils ICC (pour Windows) et des Profils Apple ColorSync (pour Macintosh). (Un ordinateur doit être branché au moniteur à l'aide du câble USB fourni.)	√	√
Fichiers de motifs de réglage d'écran*1	Pour le réglage manuel de l'image d'entrée du signal analogique.	√	-
Manuel d'utilisation du moniteur (fichier PDF)		√	√

\*1 Ce moniteur ne prend pas en charge l'entrée de signal analogique, de sorte que ces fichiers ne sont pas utilisés.

### ● Pour utiliser ColorNavigator

Pour installer et utiliser le logiciel, reportez-vous au Manuel d'utilisation du logiciel correspondant sur le CD-ROM. Pour utiliser ce logiciel, vous devez brancher un ordinateur au moniteur à l'aide du câble USB fourni. Pour en savoir plus sur le branchement du câble USB, voir « 7-3. Utilisation du bus USB (Universal Serial Bus) » (page 51).

## 1-4. Commandes de base et Fonctions

### ● Commandes de base du menu Ajustage

#### 1. Affichage du menu Ajustage

1. Appuyez sur ENTER. Le menu Ajustage apparaît.

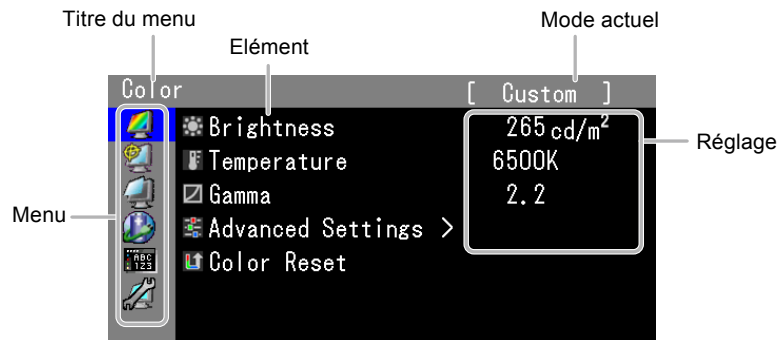

#### 2. Ajustage/Réglage

1. Sélectionnez un menu pour régler/configurer à l'aide des touches ▲, ▼, puis appuyez sur ENTER.

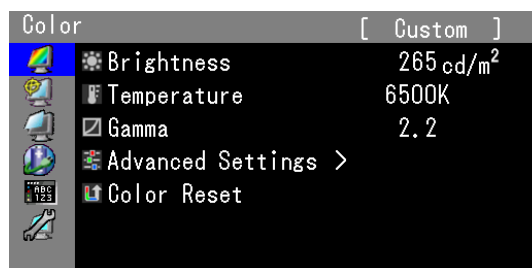

2. Sélectionnez un élément pour régler/configurer à l'aide des touches ▲, ▼, puis appuyez sur ENTER.

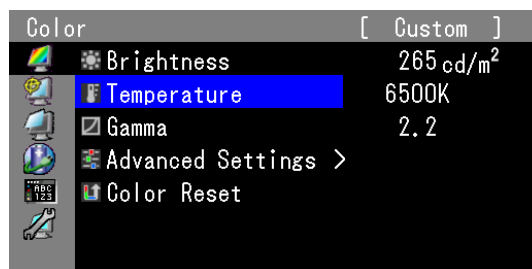

3. Réglez/configurez l'élément sélectionné à l'aide des touches ▲, ▼, puis appuyez sur ENTER.

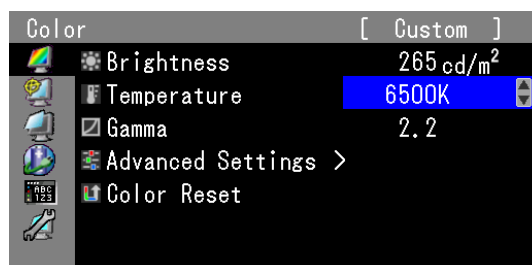

#### 3. Quitter le logiciel

1. Appuyez plusieurs fois sur RETURN. Le menu ajustage disparaît.

## ● Affichage du Guide Touches

Lorsque vous appuyez sur les touches situées à l'avant (à l'exception de la touche ) , le guide des touches apparaît à côté de la touche.

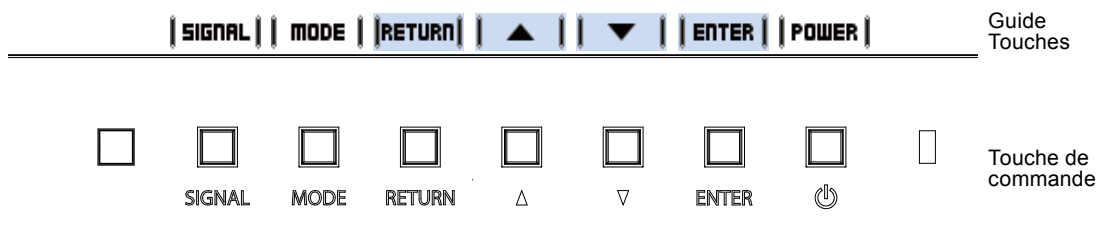























### Remarque

- Le guide touches s'affichera pendant que le menu Ajustage ou le menu Mode est montré.
- Le guide touche s'affiche différemment en fonction du menu ou de l'état sélectionné.
- En mode CAL, bien que le guide des touches soit affiché au-dessus des touches ▲ et ▼, la luminosité ne peut pas être réglée.

## ● Fonctions

Le tableau ci-dessous résume les menus de réglage et les éléments de réglage de chaque menu.

Menu principal	Élément	Référence	
Couleur* <sup>1</sup> 	<ul style="list-style-type: none"> <li> Luminosité</li> <li> Température</li> <li> Gamma</li> <li> Réglages avancés                             <ul style="list-style-type: none"> <li> Nuance</li> <li> Saturation</li> <li> Contour optimal</li> <li> Découpage</li> <li> Gain</li> <li> Niveau de noir</li> <li> 6 Couleurs</li> </ul> </li> <li> Réinit. couleur</li> </ul>	<p>« 2-3. Réglage de la couleur » (page 17)</p> <p>« 3-10. Réinitialisation par défaut » (page 34)</p>	
	SelfCalibration 	<ul style="list-style-type: none"> <li> Exécuter</li> <li> Résultat</li> <li> Réglages                             <ul style="list-style-type: none"> <li><input checked="" type="checkbox"/> Sélection mode</li> <li> Cible</li> <li> Planification</li> <li> Réglage horloge</li> </ul> </li> </ul>	<p>« 4-2. Exécution de SelfCalibration » (page 40)</p> <p>« 4-3. Contrôle des résultats du réglage » (page 40)</p> <p>« 4-1. Réglage des détails du calibrage » (page 36)</p>
Ecran 	 Taille	« 2-5. Sélection du réglage de l'écran » (page 25)	
	 Overdrive	« 2-6. Configurer la performance des images en mouvement » (page 27)	
	 Espace couleur	« 2-7. Spécification de l'espace couleur » (page 28)	
	 Niveau réglages	« 2-4. Élargissement du Niveau du Signal de Sortie » (page 24)	
	 Réglages HDMI <sup>2</sup>	 Réduction du bruit	« 2-8. Réglage HDMI » (page 28)
		 Détection du film	
 Marqueur zone sûre			
 Taille zone sûre			
 Couleur de bordure			

Power Manager 	 Veille	« 5-1. Réglage de l'économie d'énergie » (page 41)	
	 Indicateur	« 5-2. Règle la luminosité de l'indicateur » (page 42)	
Réglages du menu 	 Langue	« 3-2. Sélection de la langue » (page 31)	
	 Orientation	« 3-3. Réglage de l'orientation » (page 31)	
	 Position du Menu	« 3-4. Modification de la position d'affichage du menu Ajustage » (page 32)	
Outils 	 Sélection entrée	« Commutation du signal d'entrée » (page 50)	
	<input checked="" type="checkbox"/> Mode prédéf	« 3-1. Activation/Désactivation de la sélection du mode » (page 31)	
	 Sélection de l'USB	DVI	« 3-8. Passage au Port USB automatiquement » (page 33)
		DisplayPort	
		HDMI	
	 Infos Signal	« 7-4. Afficher les informations du moniteur » (page 52)	
	 Infos moniteur		
 Tout réinit.	« 3-10. Réinitialisation par défaut » (page 34)		

\*1 Le réglage/la configuration disponible dans le menu « Couleur » dépend du mode sélectionné. (Voir « 2-3. Réglage de la couleur » (page 17))

\*2 Ces fonctions peuvent être ajustées à l'aide d'une entrée de signal HDMI.

# Chapitre 2 Ajustage des écrans

## 2-1. Résolutions compatibles

Ce moniteur prend en charge les résolutions suivantes.

### ● Entrée numérique (DVI-D, DisplayPort)

Résolution	Signaux compatibles	Fréquence de balayage vertical	Fréquence de point	DVI	DisplayPort
640 × 480	VGA	60 Hz	242,0 MHz (Max.)	√	√
720 × 400	VGA TEXT	70 Hz		√	√
800 × 600	VESA	60 Hz		√	√
1024 × 768	VESA	60 Hz		√	√
1280 × 960	VESA	60 Hz		√	√
1280 × 1024	VESA	60 Hz		√	√
1600 × 1200	VESA	60 Hz		√	√
1920 × 1080	VESA CVT RB	60 Hz		√	√
1920 × 1200	VESA CVT RB	60 Hz		√	√
2560 × 1440	Single Link	30 Hz		√	-
2560 × 1440 <sup>*1</sup>	VESA CVT RB	60 Hz		√	√

### ● Entrée numérique (HDMI)

- Signal vidéo
  - VGA / 480i,480p,1080i,720p,1080p: 60 Hz
  - 576i,576p,1080i,720p,1080p: 50 Hz
  - 1080p: 24 Hz, 25 Hz, 30 Hz

La carte vidéo doit être conforme à la norme VESA et à la norme CEA-861.

\*1 Résolution recommandée

## 2-2. Définir la résolution

---

Si vous n'êtes pas satisfait de la résolution après avoir raccordé le moniteur au PC ou si vous souhaitez modifier la résolution, conformez-vous à la procédure décrite ci-après.

### ● Windows 8 / Windows 7

1. Pour Windows 8, cliquez sur la vignette « Bureau » sur l'écran de démarrage pour afficher le bureau.
2. A l'aide de la souris, réalisez un clic droit sur n'importe quel point du bureau à l'exception des icônes.
3. Une fois le menu affiché, cliquez sur « Résolution d'écran ».
4. Sélectionnez le moniteur dans la boîte de dialogue « Résolution d'écran ».
5. Cliquez sur « Résolution » pour sélectionner la résolution souhaitée.
6. Cliquez sur le bouton « OK ».
7. Lorsque la boîte de dialogue de confirmation s'affiche, cliquez sur « Conserver les modifications ».

### ● Windows Vista

1. A l'aide de la souris, réalisez un clic droit sur n'importe quel point du bureau à l'exception des icônes.
2. Une fois le menu affiché, cliquez sur « Personnaliser ».
3. Dans la fenêtre « Personnalisation », cliquez sur « Paramètres d'affichage ».
4. Dans la boîte de dialogue « Paramètres d'affichage », sélectionnez l'onglet « Moniteur » et choisissez la résolution souhaitée dans le champ « Résolution ».
5. Cliquez sur le bouton « OK ».
6. Lorsque la boîte de dialogue de confirmation s'affiche, cliquez sur « Oui ».

### ● Windows XP

1. A l'aide de la souris, réalisez un clic droit sur n'importe quel point du bureau à l'exception des icônes.
2. Une fois le menu affiché, cliquez dans « Propriétés ».
3. Lorsque la boîte de dialogue « Propriétés d'affichage » s'affiche, cliquez sur l'onglet « Paramètres » et sélectionnez la résolution souhaitée pour « Résolution d'écran » dans « Affichage ».
4. Cliquez sur le bouton « OK » pour fermer la boîte de dialogue.

### ● Mac OS X

1. Sélectionnez « Préférences système » dans le menu Apple.
2. Lorsque la boîte de dialogue « Préférences système » s'affiche, cliquez sur « Affichages » pour « Matériel ».
3. Dans la boîte de dialogue figurant à l'écran, sélectionnez l'onglet « Affichage » et sélectionnez la résolution souhaitée dans le champ « Résolutions ».
4. Votre sélection s'affiche immédiatement. Lorsque vous êtes satisfait de la résolution sélectionnée, fermez la fenêtre.



## 2-3. Réglage de la couleur

### ● Sélection du mode d'affichage (mode de couleur)

Cette fonction facilite la sélection d'un mode personnalisé en fonction de l'application du moniteur.

#### Modes d'affichage

Mode	Fonction
1-Custom	Permet de régler les paramètres de couleur en fonction de vos préférences personnelles.
2-Adobe®RGB	Adapté à la comparaison des couleurs des périphériques compatibles Adobe®RGB.
3-sRGB	Adapté à la comparaison des couleurs des périphériques compatibles sRGB.
4-EBU	Valable pour reproduire la palette de couleurs et gamma selon les standards EBU (European Broadcasting Union).
5-REC709	Valable pour reproduire la palette de couleurs et gamma selon le standard ITU-R Rec. 709.
6-SMPTE-C	Valable pour reproduire la palette de couleurs et gamma selon les standards SMPTE-C.
7-DCI	Valable pour reproduire la palette de couleurs et gamma selon les standards DCI.
8-CAL1 9-CAL2 10-CAL3	Affiche l'écran ajusté par le Color Management Software « ColorNavigator » et SelfCalibration.

#### Remarque

- En mode CAL, ColorNavigator et SelfCalibration peuvent être utilisés pour le réglage. (Voir « [Chapitre 4 SelfCalibration](#) » (page 36))
- Le mode CAL disponible diffère en fonction de chaque signal d'entrée.

#### Attention

- N'utilisez aucune fonction du moniteur lors de l'utilisation de ColorNavigator.

Exemple : A l'entrée DVI

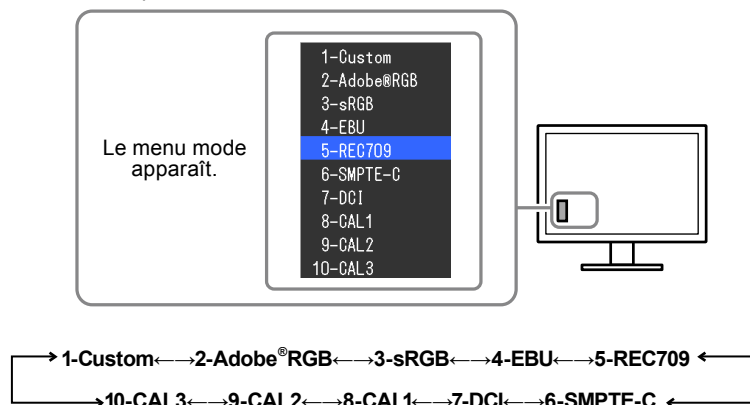

#### Procédure

1. Appuyez sur MODE.  
Le menu mode s'affiche en bas à gauche de l'écran.
2. Les modes de la liste sont mis en surbrillance les uns après les autres chaque fois que vous appuyez sur la touche MODE.  
Vous pouvez modifier le mode à l'aide de la touche ▲ ou ▼ lorsque le menu mode est affiché.

#### Remarque

- Le menu Ajustage et le menu Mode ne peuvent pas être affichés en même temps.
- Vous pouvez désactiver la sélection d'un mode spécifique. For more information, see « [3-1. Activation/Désactivation de la sélection du mode](#) » (page 31).

## ● Réglages avancés

« Couleur » du menu Ajustage vous permet de configurer et d'enregistrer des paramètres couleur différents pour chaque mode.

### Attention

- 7 minutes (sous nos conditions de mesure) sont nécessaires à la stabilisation des performances des composants électriques. Veuillez attendre au moins 7 minutes après avoir mis en marche le moniteur pour le régler.
- La même image peut être visionnée dans différentes couleurs sur de multiples moniteurs, en raison des caractéristiques spécifiques des moniteurs. Effectuez manuellement des réglages précis de la couleur lorsque vous synchronisez les couleurs sur de multiples moniteurs.
- L'utilisation de ColorNavigator permet le réglage du moniteur qui donne la priorité à la correspondance des couleurs de plusieurs moniteurs. Reportez-vous au Manuel d'utilisation de ColorNavigator (sur le CD-ROM) pour obtenir plus de détails.

### Remarque

- Les valeurs indiquées en « % » ou en « K » ne sont disponibles qu'en tant que références.

## ● Options de réglage pour chaque mode

Les paramètres réglables dépendent du mode. (Une fonction non réglable ne peut pas être sélectionnée.) Les ajustages/réglages définis pour chaque mode sont appliqués à tous les signaux d'entrée.

√: Réglable -: Non réglable

Icône	Fonction	Color Mode							
		1-Custom	2-Adobe® RGB	3-sRGB	4-EBU	5-REC709	6-SMPTE -C	7-DCI	8-CAL1 9-CAL2 10-CAL3
	Luminosité	√	√	√	√	√	√	√	-
	Température	√	√	√	√	√	√	√	-
	Gamma	√	√	√	√	√	√	√	-
	Nuance	√	-	-	-	-	-	-	-
	Saturation	√	-	-	-	-	-	-	-
	Contour optimal	√	√	√	√	√	√	√	-
	Découpage	-	√	√	√	√	√	√	-
	Gain	√	-	-	-	-	-	-	-
	Niveau de noir	√	√	√	√	√	√	√	-
	6 Couleurs	√	-	-	-	-	-	-	-
	Réinit. couleur	√	√	√	√	√	√	√	-

## ● Réglage de la luminosité

Vous pouvez régler la luminosité de l'écran en modifiant la luminosité du rétroéclairage (Source de lumière émanant de l'arrière du panneau LCD).

### **Plage de réglage**

75 cd/m<sup>2</sup> à 350 cd/m<sup>2</sup>

### **Procédure**

1. Appuyez sur les touches ▲ ou ▼.  
Le menu Luminosité s'affiche.
2. Utilisez les touches ▲ ou ▼ pour effectuer le réglage.
3. Appuyez sur ENTER pour quitter.

---

#### **Attention**

- Si la valeur entrée ne peut pas être réglée, la valeur s'affichera en magenta. Dans ce cas, changez la valeur.

---

#### **Remarque**

- Vous pouvez également utiliser « Luminosité » dans « Couleur » dans le menu Ajustage pour l'ajuster.
  - Les valeurs indiquées en « cd/m<sup>2</sup> » ne sont disponibles qu'en tant que références.
- 

## ● Réglage de la température

Vous pouvez régler la température de couleur.

La température de couleur sert normalement à exprimer la nuance de « Blanc » et/ou « Noir » par une valeur numérique. La valeur est exprimée en degrés Kelvin (K).

L'écran devient rougeâtre lorsque la température de couleur est basse, et bleuâtre lorsqu'elle est élevée, comme la température d'une flamme. Les valeurs de gain prédéfinies sont réglées pour chaque valeur de réglage de la température de couleur.

### **Plage de réglage**

Natif, 4000 K-10000 K (spécifiée tous les 100 K), Standard

### **Procédure**

1. Sélectionnez « Couleur » dans le menu Ajustage, puis appuyez sur ENTER.
2. Sélectionnez « Température » dans « Couleur », puis appuyez sur ENTER.
3. Utilisez les touches ▲ ou ▼ pour effectuer le réglage.
4. Appuyez sur ENTER pour quitter.

---

#### **Remarque**

- « Gain » vous permet d'effectuer un réglage encore plus précis (voir « Réglage du gain » (page 23)).
  - Si vous le réglez sur « Natif », l'image sera affichée dans la couleur prédéfinie du moniteur (Gain : 100% pour chaque RGB).
  - Lorsque le gain est modifié, la température de couleur est basculée sur « Utilis. ».
  - Le réglage par défaut de chaque mode Adobe® RGB/sRGB/EBU/REC709/SMPTE-C/DCI est réglé sur « Standard », qui correspond à la température de chaque standard.
-

## ● Réglage Gamma

Vous pouvez régler la valeur gamma. La luminosité du moniteur varie selon le signal d'entrée. Toutefois, le taux de variation n'est pas proportionnel au signal d'entrée. La « Correction Gamma » permet de maintenir l'équilibre entre le signal d'entrée et la luminosité du moniteur.

### **Plage de réglage**

1,6 – 2,7, Standard

### **Procédure**

1. Sélectionnez « Couleur » dans le menu Ajustage, puis appuyez sur ENTER.
2. Sélectionnez « Gamma » dans « Couleur », puis appuyez sur ENTER.
3. Utilisez les touches ▲ ou ▼ pour effectuer le réglage.
4. Appuyez sur ENTER pour quitter.

---

#### **Remarque**

- Le réglage par défaut de chaque mode Adobe® RGB/sRGB/EBU/REC709/SMPTE-C/DCI est réglé sur « Standard », qui correspond au gamma de chaque standard.
  - La courbe du gamma peut être réglée à L\* à l'aide de ColorNavigator. Reportez-vous au Manuel d'utilisation de ColorNavigator (sur le CD-ROM) pour obtenir plus de détails.
- 

## ● Réglage de la nuance

Cette fonction permet de régler la nuance.

### **Plage de réglage**

-100 à 100

### **Procédure**

1. Sélectionnez « Couleur » dans le menu Ajustage, puis appuyez sur ENTER.
2. Sélectionnez « Réglages avancés » dans « Couleur », puis appuyez sur ENTER.
3. Sélectionnez « Nuance », puis appuyez sur ENTER.
4. Utilisez les touches ▲ ou ▼ pour effectuer le réglage.
5. Appuyez sur ENTER pour quitter.

---

#### **Attention**

- L'utilisation de cette fonction pourrait rendre certaines palettes de couleurs indisponibles à l'affichage.
-

## ● Réglage de la saturation

Cette fonction permet de régler la saturation de la couleur.

### **Plage de réglage**

-100 à 100

### **Procédure**

1. Sélectionnez « Couleur » dans le menu Ajustage, puis appuyez sur ENTER.
2. Sélectionnez « Réglages avancés » dans « Couleur », puis appuyez sur ENTER.
3. Sélectionnez « Saturation », puis appuyez sur ENTER.
4. Utilisez les touches ▲ ou ▼ pour effectuer le réglage.
5. Appuyez sur ENTER pour quitter.

---

#### **Attention**

- L'utilisation de cette fonction pourrait rendre certaines palettes de couleurs indisponibles à l'affichage.

---

#### **Remarque**

- La valeur minimum (-100) fait passer l'écran en monochrome.
- 

## ● Pour accentuer le contour de l'image

La fonction Contour optimal permet d'accentuer les contours d'une image en faisant ressortir la différence de couleur des pixels qui composent l'image. Elle donne ainsi une meilleure texture au matériau et renforce l'effet des images. Cette fonction permet également de graduer les contours pour reproduire des images plus nuancées.

### **Procédure**

1. Sélectionnez « Couleur » dans le menu Ajustage, puis appuyez sur ENTER.
2. Sélectionnez « Réglages avancés » dans « Couleur », puis appuyez sur ENTER.
3. Sélectionnez « Contour optimal », puis appuyez sur ENTER.
4. Sélectionnez un état d'affichage allant de -3 à 3 (d'uniforme à net) à l'aide de la touche ▲ ou ▼ selon vos préférences.
5. Appuyez sur ENTER pour quitter.

---

#### **Attention**

- Lorsque « Pseudo-entrelacé » est en marche, cette fonction n'est pas disponible (voir « [Activation du pseudo-entrelacé](#) » (page 29))
-

## ● Pour régler le découpage

Cette fonction vous permet d'afficher le moniteur avec les couleurs basées sur les valeurs standard de la gamme de couleurs définie (comme sRGB). La méthode d'affichage du gamut de couleurs défini hors du gamut normal du moniteur peut être réglée.

### Procédure

1. Sélectionnez « Couleur » dans le menu Ajustage, puis appuyez sur ENTER.
2. Sélectionnez « Réglages avancés » dans « Couleur », puis appuyez sur ENTER.
3. Sélectionnez « Découpage », puis appuyez sur ENTER.
4. Sélectionnez « Marche » ou « Arrêt » à l'aide des touches ▲ ou ▼.

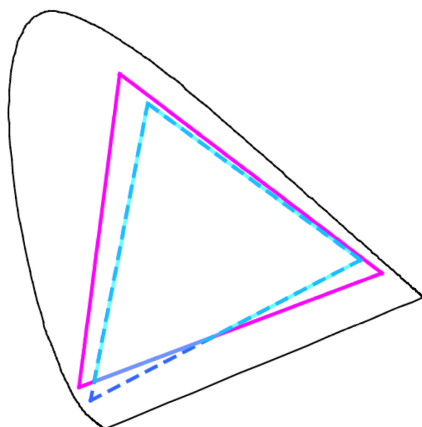

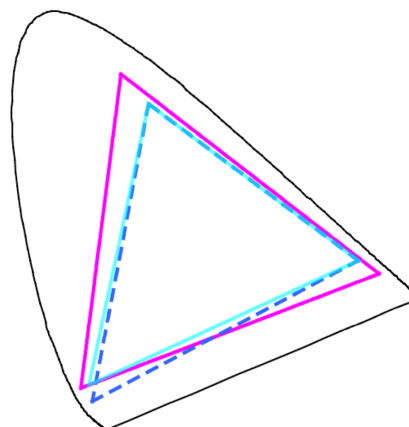

Marche

Affiche les couleurs basées sur les valeurs standard.  
Les couleurs hors du gamut du moniteur sont supprimées.



Arrêt

Affiche les couleurs en privilégiant la palette de couleurs plutôt que la précision de la couleur. Les couleurs primaires hors du gamut du moniteur (bleu dans le schéma) sont réglées aux couleurs les plus proches pouvant être affichées par le moniteur.

	Gamme de couleurs du moniteur
	Gamme de couleurs définie par le standard
	Gamme de couleurs affichée sur l'écran

### Attention

- Il s'agit d'un diagramme conceptuel qui n'affiche pas la gamme de couleurs actuelle du moniteur.

5. Appuyez sur ENTER pour quitter.

### Attention

- Cette fonction peut uniquement être réglée dans le mode couleur précisé par la gamme de couleurs standard.

## ● Réglage du gain

La luminosité de chaque composant de la couleur (rouge, vert, et bleu) est appelée Gain. Il est possible de changer la nuance de « blanc » en ajustant le gain.

### **Plage de réglage**

0% à 100%

### **Procédure**

1. Sélectionnez « Couleur » dans le menu Ajustage, puis appuyez sur ENTER.
2. Sélectionnez « Réglages avancés » dans « Couleur », puis appuyez sur ENTER.
3. Sélectionnez « Gain », puis appuyez sur ENTER.
4. Sélectionnez la couleur de réglage entre « Rouge », « Vert » et « Bleu », puis appuyez sur ENTER.
5. Utilisez les touches ▲ ou ▼ pour effectuer le réglage.
6. Appuyez sur ENTER pour quitter.

---

### **Attention**

- L'utilisation de cette fonction pourrait rendre certaines palettes de couleurs indisponibles à l'affichage.

### **Remarque**

- Le réglage « Température » désactive ce réglage.
  - La valeur de gain change avec celle de la température de couleur.
  - Lorsque le gain est modifié, la température de couleur est basculée sur « Utilis. ».
- 

## ● Réglage de la luminosité et de la couleur du noir « Niveau de noir »

Vous pouvez régler la luminosité et la chromaticité du noir en réglant le niveau de noir du rouge, du vert et du bleu, respectivement. Veuillez utiliser un motif ou un arrière-plan d'essai noir pour le réglage du niveau de noir.

### **Plage d'ajustage**

0% à 100%

### **Procédure**

1. Sélectionnez « Couleur » dans le menu Ajustage, puis appuyez sur ENTER.
2. Sélectionnez « Réglages avancés » dans « Couleur », puis appuyez sur ENTER.
3. Sélectionnez « Niveau de noir », puis appuyez sur ENTER.
4. Sélectionnez la couleur de réglage entre « Rouge », « Vert » et « Bleu », puis appuyez sur ENTER.
5. Utilisez les touches ▲ ou ▼ pour effectuer le réglage.
6. Appuyez sur ENTER pour quitter.

---

### **Remarque**

- Pour augmenter le niveau de noir lorsque sa valeur est définie sur 0, diminuez la valeur de la luminosité.
-

## ● Réglage de 6 couleurs

Il est possible de régler la nuance et la saturation pour chacune des six couleurs : Magenta, Rouge, Jaune, Vert, Cyan et Bleu.

### **Plage d'ajustage**

-100 à 100

### **Procédure**

1. Sélectionnez « Couleur » dans le menu Ajustage, puis appuyez sur ENTER.
2. Sélectionnez « Réglages avancés » dans « Couleur », puis appuyez sur ENTER.
3. Sélectionnez « 6 Couleurs », puis appuyez sur ENTER.
4. Sélectionnez la couleur de réglage entre « Magenta », « Rouge », « Jaune », « Vert », « Cyan » et « Bleu », puis appuyez sur ENTER.
5. Sélectionnez « Nuance » ou « Saturation », puis appuyez sur ENTER.
6. Utilisez les touches ▲ ou ▼ pour effectuer le réglage.
7. Appuyez sur ENTER pour quitter.

## 2-4. Élargissement du Niveau du Signal de Sortie

La gamme de sortie du signal est étendue de 16 – 254 à 0 – 255 pour l'écran. Lorsque des images sont affichées en noir et blanc dans la gamme restreinte pour des besoins tels que la création d'images, utilisez ce paramètre pour améliorer le contraste des images.

### **Procédure**

1. Sélectionnez « Ecran » dans le menu de réglage, puis appuyez sur ENTER.
2. Sélectionnez « Niveau réglages » dans « Ecran », puis appuyez sur ENTER.
3. Sélectionnez « Marche », « Arrêt » ou « Auto » à l'aide des touches ▲ ou ▼.

---

#### **Attention**

- Lorsque le signal DVI est entré, « Auto » ne peut pas être sélectionné.
- 

4. Appuyez sur ENTER pour quitter.



## 2-5. Sélection du réglage de l'écran

L'image dans une résolution différente de celle recommandée s'affiche automatiquement en plein écran. Vous pouvez modifier la taille de l'écran à l'aide de la fonction « Taille » de « Ecran ».

### ● Entrée DVI, DisplayPort (signal PC)

Réglages	Fonction
Plein	Affiche une image sur la totalité de l'écran. Dans certains cas, les images peuvent être déformées, car la fréquence du balayage vertical est différente de la fréquence du balayage horizontal.
Elargi	Affiche une image sur la totalité de l'écran. Dans certains cas, une bande noire verticale ou horizontale apparaît afin de compenser la différence entre la fréquence de balayage vertical et horizontal.
Normal	Affiche les images selon la résolution spécifiée.

Exemple : Taille de l'image 1280 × 1024

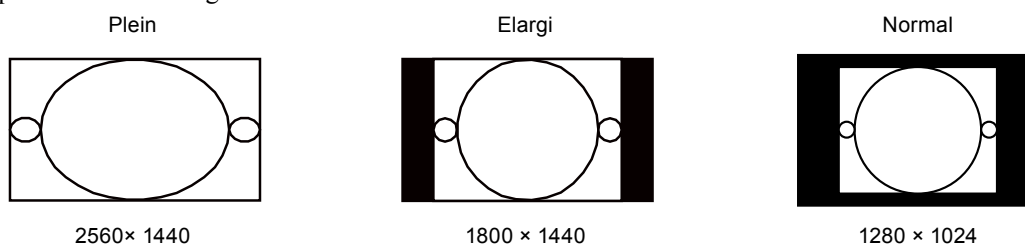

#### Procédure

1. Sélectionnez « Ecran » dans le menu de réglage, puis appuyez sur ENTER.
2. Sélectionnez « Taille » dans « Ecran », puis appuyez sur ENTER.
3. Sélectionnez « Plein », « Elargi » ou « Normal » à l'aide des touches ▲ ou ▼.
4. Appuyez sur ENTER pour quitter.

#### Attention

- Le fait de sélectionner « Normal » pourrait rendre certaines palettes de couleurs indisponibles à l'affichage.

## ● Entrée HDMI (signal HD)

Réglages	Fonction
Elargi	Affiche une image sur la totalité de l'écran. Dans certains cas, une bande noire verticale ou horizontale apparaît afin de compenser la différence entre la fréquence de balayage vertical et horizontal.
Dot by Dot	Affiche les images selon la résolution spécifiée.

Exemple : 720p

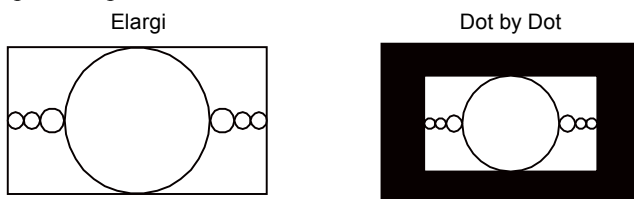

### Procédure

1. Sélectionnez « Ecran » dans le menu de réglage, puis appuyez sur ENTER.
2. Sélectionnez « Taille » dans « Ecran », puis appuyez sur ENTER.
3. Sélectionnez « Elargi » ou « Dot by Dot » à l'aide des touches ▲ ou ▼.
4. Appuyez sur ENTER pour quitter.

### Attention

- Lorsque « Pseudo-entrelacé » est en marche pendant l'entrée d'un signal HDMI (HD), la taille de l'écran est « Dot by Dot » malgré le réglage « Activation du pseudo-entrelacé » (page 29).

## ● Entrée HDMI (signal SD)

Réglages	Fonction
Auto	Le moniteur change automatiquement la taille de l'écran en fonction du rapport d'aspect envoyé par le signal d'entrée auto.
4:3	Permet d'afficher des images au format 4:3. Des barres noires s'affichent des deux côtés de l'écran. Les images 16:9 sont compressées horizontalement.
Letter Box	Permet d'afficher des images au format boîte à lettres 16:9 en plein écran. Les autres formats d'image sont partiellement coupés en haut et en bas.
16:9	Permet d'afficher toute l'image 16:9 en plein écran. Des barres noires s'affichent en haut et en bas de l'écran. Les images 4:3 sont étendues horizontalement.

Exemple : 480i/480p (16:9)

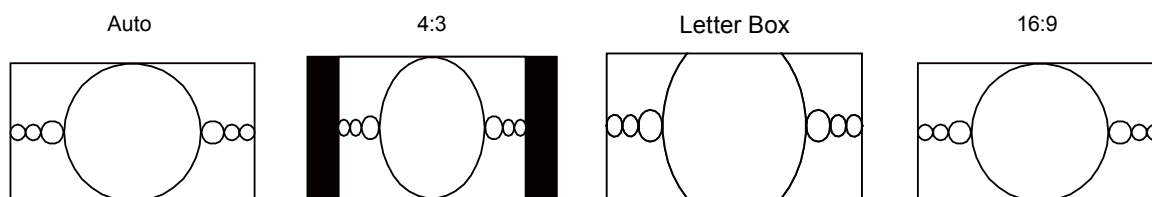

### **Procédure**

1. Sélectionnez « Ecran » dans le menu de réglage, puis appuyez sur ENTER.
2. Sélectionnez « Taille » dans « Ecran », puis appuyez sur ENTER.
3. Sélectionnez « Auto », « 4:3 », « Letter Box » ou « 16:9 » à l'aide des touches ▲ ou ▼.
4. Appuyez sur ENTER pour quitter.

## 2-6. Configurer la performance des images en mouvement

Cette fonction réduit les images rémanentes qui apparaissent dans les images à mouvement rapide. Si un bruit ou une image rémanente est remarquée, réglez le paramètre « Overdrive » sur « Arrêt ».

Réglage par défaut : Marche

### **Procédure**

1. Sélectionnez « Ecran » dans le menu de réglage, puis appuyez sur ENTER.
2. Sélectionnez « Overdrive » dans « Ecran », puis appuyez sur ENTER.
3. Sélectionnez « Marche » ou « Arrêt » à l'aide des touches ▲ ou ▼.
4. Appuyez sur ENTER pour quitter.

## 2-7. Spécification de l'espace couleur

L'espace couleur du signal d'entrée peut être spécifié. Réglez sur un autre paramètre qu' « Auto » si ce produit ne peut pas afficher la bonne couleur.

Réglages	Fonction
Auto	Permet d'identifier l'espace couleur du signal d'entrée automatiquement.
YUV 4:2:2	Permet de convertir l'espace couleur du signal d'entrée au format YUV 4:2:2.
YUV 4:4:4	Permet de convertir l'espace couleur du signal d'entrée au format YUV 4:4:4.
RGB	Permet de convertir l'espace couleur du signal d'entrée au format RGB.

### Procédure

1. Sélectionnez « Ecran » dans le menu de réglage, puis appuyez sur ENTER.
2. Sélectionnez « Espace couleur » dans « Ecran », puis appuyez sur ENTER.
3. Sélectionnez « Auto », « YUV 4:2:2 », « YUV 4:4:4 », ou « RGB » à l'aide des touches ▲ or ▼.
4. Appuyez sur ENTER pour quitter.

### Attention

- Le réglage est requis lorsqu'un périphérique DVI est branché au moniteur (au port du connecteur HDMI) en utilisant le connecteur de conversion DVI-HDMI.
- Même si « Auto » est réglé, la couleur correcte pourrait ne pas s'afficher.

### Remarque

- L'espace couleur à l'entrée DVI est converti au format RGB.

## 2-8. Réglage HDMI

### ● Réduction du bruit

Les petits bruits se produisant sur les images sombres sont réduits. Utilisez cette fonction pour réduire le bruit et la dureté des images.

### Procédure

1. Sélectionnez « Ecran » dans le menu de réglage, puis appuyez sur ENTER.
2. Sélectionnez « Réglages HDMI » dans « Ecran », puis appuyez sur ENTER.
3. Sélectionnez « Réduction du bruit », puis appuyez sur ENTER.
4. Sélectionnez « Marche » ou « Arrêt » à l'aide des touches ▲ ou ▼.
5. Appuyez sur ENTER pour quitter.

### Attention

- L'utilisation de la fonction Réduction du bruit pourrait détériorer les images correctes.
- Lorsque « Pseudo-entrelacé » est en marche, cette fonction n'est pas disponible (voir « [Activation du pseudo-entrelacé](#) » (page 29))

## ● Sélection du mode d'affichage du signal entrelacé

Le mode d'affichage peut être sélectionné avant l'affichage du signal entrelacé.

### Identification immédiate et conversion des images vidéo en images adaptées.

Les signaux des 24 cadres ou 30 cadres par seconde pour des images comme des films, des graphismes d'ordinateur et des animations sont automatiquement identifiés et les images les plus adaptées sont affichées.

#### **Procédure**

1. Sélectionnez « Ecran » dans le menu de réglage, puis appuyez sur ENTER.
2. Sélectionnez « Réglages HDMI » dans « Ecran », puis appuyez sur ENTER.
3. Sélectionnez « Détection du film », puis appuyez sur ENTER.
4. Sélectionnez « Marche » ou « Arrêt » à l'aide des touches ▲ ou ▼.
5. Appuyez sur ENTER pour quitter.

---

#### **Attention**

- Si des images tordues s'affichent lorsque « Détection du film » est sur « Marche », réglez « Détection du film » sur « Arrêt ».
  - Lorsque « Pseudo-entrelacé » est en marche, cette fonction n'est pas disponible (voir « [Activation du pseudo-entrelacé](#) » (page 29))
- 

### Activation du pseudo-entrelacé

Le signal d'entrée entrelacé s'affiche tel quel sans conversion, permettant l'affichage d'images avec une texture similaire au CRT.

#### **Procédure**

1. Sélectionnez « Ecran » dans le menu de réglage, puis appuyez sur ENTER.
2. Sélectionnez « Réglages HDMI » dans « Ecran », puis appuyez sur ENTER.
3. Sélectionnez « Pseudo-entrelacé », puis appuyez sur ENTER.
4. Sélectionnez « Marche » ou « Arrêt » à l'aide des touches ▲ ou ▼.
5. Appuyez sur ENTER pour quitter.

---

#### **Attention**

- Cette fonction est uniquement activée pendant l'entrée d'un signal 1080i.
  - Lorsque « Pseudo-entrelacé » est en marche pendant l'entrée d'un signal HDMI (HD), la taille de l'écran est « Dot by Dot » malgré le réglage.
  - Les fonctions suivantes sont désactivées lorsque le pseudo-entrelacé est affiché.
    - Fonction réduction du bruit « [Réduction du bruit](#) » (page 28)
    - Fonction d'amélioration des contours « [Pour accentuer le contour de l'image](#) » (page 21)
    - Fonction de détection de film « [Identification immédiate et conversion des images vidéo en images adaptées.](#) » (page 29)
  - Avant l'exécution du calibrage avec SelfCalibration et ColorNavigator, réglez « Pseudo-entrelacé » sur « Arrêt ».
-

## ● Réglage de zone sûre

La « zone sûre » est une zone dans laquelle les images peuvent être affichées sur n'importe quel dispositif d'affichage. Cette fonction affiche la zone sûre vous permettant de voir la disposition des sous-titres et des fenêtres du menu sans utiliser de logiciel spécial. Elle permet d'ajuster les positions dans la zone sûre pendant l'édition de vidéos.

---

### **Attention**

- La zone sûre optimale s'affiche lorsque le rapport d'aspect est 16:9 ou 4:3.
- 

## Afficher/masquer

Sélectionnez d'afficher ou non la zone sûre.

### **Procédure**

1. Sélectionnez « Ecran » dans le menu de réglage, puis appuyez sur ENTER.
  2. Sélectionnez « Réglages HDMI » dans « Ecran », puis appuyez sur ENTER.
  3. Sélectionnez « Marqueur zone sûre », puis appuyez sur ENTER.
  4. Sélectionnez « Marche » ou « Arrêt » à l'aide des touches ▲ ou ▼.
  5. Appuyez sur ENTER pour quitter.
- 

### **Remarque**

- Les paramètres de la zone sûre sont sauvegardés même lorsque l'alimentation est coupée à l'aide du commutateur d'alimentation ou .
- 

## Réglage de la taille de la zone sûre

La taille de la zone sûre peut être réglée.

### **Plage d'ajustage**

80% à 99%

### **Procédure**

1. Sélectionnez « Ecran » dans le menu de réglage, puis appuyez sur ENTER.
2. Sélectionnez « Réglages HDMI » dans « Ecran », puis appuyez sur ENTER.
3. Sélectionnez « Taille zone sûre », puis appuyez sur ENTER.
4. La taille de la zone sûre est réglée avec ▲ ou ▼.
5. Appuyez sur ENTER pour quitter.

## Réglage du cadre de la zone sûre

### **Procédure**

1. Sélectionnez « Ecran » dans le menu de réglage, puis appuyez sur ENTER.
2. Sélectionnez « Réglages HDMI » dans « Ecran », puis appuyez sur ENTER.
3. Sélectionnez « Couleur de bordure », puis appuyez sur ENTER.
4. Choisissez et réglez la couleur de la zone sûre en choisissant entre « Blanc », « Rouge », « Vert », « Bleu », « Cyan », « Magenta » et « Jaune ».
5. Appuyez sur ENTER pour quitter.

# Chapitre 3 Réglage du moniteur

## 3-1. Activation/Désactivation de la sélection du mode

Cette fonction sélectionne/désélectionne les modes qui doivent être ignorés. Veuillez utiliser cette fonction si vous souhaitez empêcher l'utilisation d'un mode.

### Procédure

1. Sélectionnez « Outils » dans le menu Ajustage, puis appuyez sur ENTER.
2. Sélectionnez « Mode prédéf. » dans « Outils », puis appuyez sur ENTER.
3. Utilisez la touche ▲ ou ▼ pour sélectionner le mode à modifier, et appuyez sur la touche ENTER.
4. Sélectionnez « Marche » ou « Arrêt » à l'aide des touches ▲ ou ▼.
5. Appuyez sur ENTER pour quitter.

### Attention

- Tous les modes ne peuvent pas être désactivés. Un des modes au moins doit être sur « Marche ».

## 3-2. Sélection de la langue

Cette fonction vous permet de sélectionner la langue du menu Ajustage et des messages.

### Langues pouvant être sélectionnées

Anglais/Allemand/Français/Espagnol/Italien/Suédois/Japonais/Chinois simplifié/Chinois traditionnel

### Procédure

1. Sélectionnez « Réglages du menu » dans le menu Ajustage, puis appuyez sur ENTER.
2. Sélectionnez « Langue » dans « Réglages du menu », puis appuyez sur ENTER.
3. Sélectionnez une langue à l'aide des touches ▲ ou ▼.
4. Appuyez sur ENTER pour quitter.

## 3-3. Réglage de l'orientation

Cette fonction permet de régler l'orientation du menu Ajustage.

### Procédure

1. Sélectionnez « Réglages du menu » dans le menu Ajustage, puis appuyez sur ENTER.
2. Sélectionnez « Orientation » dans « Réglages du menu », puis appuyez sur ENTER.
3. Sélectionnez « Paysage » ou « Portrait » à l'aide des touches ▲ ou ▼.
4. Appuyez sur ENTER pour quitter.
5. Faites pivoter l'écran du moniteur de 90° vers la droite si vous sélectionnez « Portrait ».

### Attention

- Vérifiez que les câbles sont correctement branchés.
- Avant de tourner l'écran du moniteur, assurez-vous que le pied est réglé en position haute et que le réglage de l'écran est incliné vers le haut.

### Remarque

- Pour utiliser le moniteur en position « Portrait », la prise en charge de la carte vidéo est requise. Lors de l'utilisation du moniteur en position « Portrait », il faut modifier les réglages de la carte vidéo. Reportez-vous au manuel d'utilisation de la carte vidéo pour plus d'informations.

## 3-4. Modification de la position d'affichage du menu Ajustage

Vous pouvez modifier la position d'affichage du menu Ajustage.

### Procédure

1. Sélectionnez « Réglages du menu » dans le menu Ajustage, puis appuyez sur ENTER.
2. Sélectionnez « Position du menu » dans « Réglages du menu », puis appuyez sur ENTER.
3. Sélectionnez la position à l'aide des touches ▲ ou ▼.
4. Appuyez sur ENTER pour quitter.

## 3-5. Afficher et masquer le logo EIZO

### Procédure

1. Appuyez sur ⏻ pour mettre le moniteur hors tension.
2. En gardant MODE enfoncé, appuyez sur ⏻ pendant au moins deux secondes pour allumer le moniteur.  
Le menu de « Réglages optionnels » apparaît.
3. Sélectionnez « Logo » dans « Réglages optionnels », puis appuyez sur ENTER.
4. Sélectionnez « Marche » ou « Arrêt » à l'aide des touches ▲ ou ▼, et appuyez sur la touche ENTER.
5. Sélectionnez « Terminer » à l'aide des touches ▲ ou ▼.
6. Appuyez sur ENTER.

## 3-6. Touches de verrouillage du fonctionnement

Cette fonction vous permet de verrouiller le statut des paramètres afin d'éviter leur modification.

### Procédure

1. Appuyez sur ⏻ pour mettre le moniteur hors tension.
2. En gardant MODE enfoncé, appuyez sur ⏻ pendant au moins deux secondes pour allumer le moniteur.  
Le menu de « Réglages optionnels » apparaît.
3. Sélectionnez « Verrouillage » dans « Réglages optionnels », puis appuyez sur ENTER.
4. Sélectionnez « Arrêt », « Menu » ou « Tout » à l'aide des touches ▲ ou ▼, puis appuyez sur ENTER.

Réglages	Touches pouvant être verrouillées
Arrêt (Réglage par défaut)	Aucune (toutes les touches sont activées)
Menu	Touche ENTER
Tout	Toutes les touches sauf ⏻

5. Sélectionnez « Terminer » à l'aide des touches ▲ ou ▼.
6. Appuyez sur ENTER.



## 3-7. Réglage de la largeur de bande du signal

La gamme de fréquence et la sensibilité de la détection du changement dans le signal peuvent être permutées.

### Attention

- Une carte vidéo prenant en charge l'affichage du signal est requise. Reportez-vous au manuel d'utilisation de la carte vidéo.
- Cette fonction ne peut pas être utilisée avec l'entrée HDMI.

### Procédure

1. Appuyez sur  $\odot$  pour mettre le moniteur hors tension.
2. En gardant MODE enfoncé, appuyez sur  $\odot$  pendant au moins deux secondes pour allumer le moniteur.  
Le menu de « Réglages optionnels » apparaît.
3. Sélectionnez « Larg. bande sign. » dans « Réglages optionnels », puis appuyez sur ENTER.
4. Choisissez le signal d'entrée à régler avec  $\blacktriangle$  ou  $\blacktriangledown$ , et appuyez sur ENTER.
5. Sélectionnez « Normal » ou « Wide » à l'aide des touches  $\blacktriangle$  ou  $\blacktriangledown$ , puis appuyez sur ENTER.
6. Appuyez deux fois sur RETURN.
7. Sélectionnez « Terminer » à l'aide des touches  $\blacktriangle$  ou  $\blacktriangledown$ .
8. Appuyez sur ENTER.

## 3-8. Passage au Port USB automatiquement

Cette fonction permet au signal d'entrée de se relier au port amont USB lorsqu'un moniteur est connecté à deux ordinateurs. Elle peut passer automatiquement au port USB en fonction de la permutation du signal d'entrée. Pour calibrer un moniteur en utilisant deux ordinateurs, les câbles USB n'ont pas besoin d'être reconnectés. Les périphériques USB comme la souris et le clavier connectés à un moniteur peuvent être utilisés avec deux ordinateurs.

### Attention

- Pour commuter le port USB à utiliser, deux câbles USB sont nécessaires. Préparez les câbles.
- Si un périphérique de stockage comme une clé USB est branché au moniteur, retirez le périphérique avant de modifier le réglage. Sinon, les données pourraient être perdues ou endommagées.
- Pour brancher un ordinateur à un moniteur, utilisez le port amont USB 1. Si ces derniers ne sont pas correctement connectés, la fonction USB ne marche pas.

### Remarque

- Lorsque la fonction « Sélection entrée » est réglée sur « Auto », le port USB permute automatiquement en fonction du commutateur du signal d'entrée.
- Le port amont USB peut être utilisé à l'aide d'un ordinateur surveillé.

### Procédure

1. Sélectionnez « Outils » dans le menu Ajustage, puis appuyez sur ENTER.
2. Sélectionnez « Sélection de l'USB » dans « Outils », puis appuyez sur ENTER.
3. Choisissez le signal d'entrée à régler avec  $\blacktriangle$  ou  $\blacktriangledown$ , et appuyez sur ENTER.
4. Sélectionnez « USB-1 » ou « USB-2 » à l'aide des touches  $\blacktriangle$  ou  $\blacktriangledown$ .
5. Appuyez sur ENTER pour quitter.

## 3-9. Changer le réglage du DUE (Egaliseur d'Uniformité Numérique)

Le réglage du DUE peut être modifié.

Réglages	Fonction
Brightness	Permet de rendre la luminosité et la couleur de tout l'écran uniforme sans changer la luminosité maximum et le rapport du contraste. La luminosité d'une zone à palette élevée n'est pas corrigée. Sélectionnez ce réglage pour donner la priorité aux niveaux de luminosité et de contraste par rapport à l'uniformité de la zone à palette élevée.
Uniformity (Réglage par défaut)	Permet de rendre la luminosité et la couleur de tout l'écran uniformes. La luminosité d'une zone à palette élevée est également corrigée afin d'être uniforme. Sélectionnez ce réglage pour donner la priorité à l'uniformité par rapport aux niveaux de luminosité et de contraste dans la zone à palette élevée.

### Attention

- Pour changer le réglage du DUE, l'écran du moniteur réglé doit être de nouveau réglé. Exécutez le réglage cible et la corrélation de nouveau en utilisant ColorNavigator. En ce qui concerne ColorNavigator, voir « [Pour utiliser ColorNavigator](#) » (page 10).

### Procédure

1. Appuyez sur  $\mathcal{O}$  pour mettre le moniteur hors tension.
2. En gardant MODE enfoncé, appuyez sur  $\mathcal{O}$  pendant au moins deux secondes pour allumer le moniteur. Le menu de « Réglages optionnels » apparaît.
3. Sélectionnez « DUE Priority » dans « Réglages optionnels », puis appuyez sur ENTER.
4. Sélectionnez « Uniformity » ou « Brightness » à l'aide des touches  $\blacktriangle$  ou  $\blacktriangledown$ , et appuyez sur la touche ENTER.
5. Sélectionnez « Terminer » à l'aide des touches  $\blacktriangle$  ou  $\blacktriangledown$ .
6. Appuyez sur ENTER.

## 3-10. Réinitialisation par défaut

Les valeurs des paramètres sont restaurées aux paramètres par défaut.

### Attention

- Après une restauration, il est impossible d'annuler la manipulation.

### Remarque

- Pour plus d'informations sur les réglages par défaut, voir « [Principaux réglages par défaut](#) » (page 54).

### ● Restauration des réglages de la couleur

Cette fonction ne permet de restaurer le réglage par défaut que pour la valeur de réglage de la couleur pour le mode en cours.

### Procédure

1. Sélectionnez « Couleur » dans le menu Ajustage, puis appuyez sur ENTER.
2. Sélectionnez « Réinit. couleur » dans « Couleur », puis appuyez sur ENTER.
3. Sélectionnez « Exécuter » à l'aide des touches  $\blacktriangle$  ou  $\blacktriangledown$ .
4. Appuyez sur ENTER.

## ● Restauration de tous les paramètres par défaut

Cette fonction permet de restaurer tous les réglages aux valeurs par défaut (sauf les menus « Réglages optionnels » et « Sélection de l'USB »).

### **Procédure**

1. Sélectionnez « Outils » dans le menu Ajustage, puis appuyez sur ENTER.
2. Sélectionnez « Tout réinit. » dans le menu « Outils », puis appuyez sur ENTER.
3. Sélectionnez « Exécuter » à l'aide des touches ▲ ou ▼.
4. Appuyez sur ENTER.

# Chapitre 4 SelfCalibration

Ce produit est équipé d'un capteur de calibrage intégré. Les conditions ayant été réglées en utilisant ColorNavigator et l'appareil de mesure peuvent être conservées.

Etant donné que les cibles de réglage ou les temps d'intervalle pour SelfCalibration sont réglées d'avance en utilisant ColorNabigator, le capteur de calibrage intégré exécute automatiquement un calibrage régulier.

L'opération et le réglage du moniteur ne sont pas nécessaires lorsque ColorNavigator est utilisé.

Si ColorNavigator ne peut pas être exécuté en raison de l'environnement d'utilisation, SelfCalibration peut être exécuté pour un moniteur indépendant.

---

## Remarque

- Les résultats de la mesure du capteur de calibrage intégré peuvent être corrélés aux résultats de la mesure de l'appareil de mesure utilisé. Reportez-vous au Manuel d'utilisation de ColorNavigator (sur le CD-ROM) pour obtenir plus de détails.
  - SelfCalibration peut également être exécuté lorsqu'il n'y a aucune entrée de signal ordinateur.
- 

## 4-1. Réglage des détails du calibrage

---

### ● Réglage de la date et de l'heure du moniteur

Réglez la date et l'heure du moniteur.

---

#### Remarque

- Lorsque ColorNavigator est démarré, la date et l'heure sont automatiquement réglées. Reportez-vous au Manuel d'utilisation de ColorNavigator (sur le CD-ROM) pour obtenir plus de détails.
- 

#### Procédure

1. Sélectionnez « SelfCalibration » dans le menu Ajustage, puis appuyez sur ENTER.
  2. Sélectionnez « Réglages » dans « SelfCalibration », puis appuyez sur ENTER.
  3. Sélectionnez « Réglage horloge » dans « Réglages », puis appuyez sur ENTER.  
Le menu Réglage horloge apparaît.
  4. Réglez la date à l'aide de la touche ▲ ou ▼, puis appuyez sur ENTER.
  5. Réglez l'heure à l'aide de la touche ▲ ou ▼, puis appuyez sur ENTER.
- 

#### Attention

- Si le commutateur d'alimentation principal est déconnecté pendant une durée prolongée, il peut être nécessaire de réinitialiser l'horloge.
-

## ● Réglage du programme de calibrage

Réglez la planification de calibrage de SelfCalibration.

### Attention

- Il est nécessaire de régler l'horloge afin d'utiliser SelfCalibration.

### Procédure

1. Sélectionnez « SelfCalibration » dans le menu Ajustage, puis appuyez sur ENTER.
2. Sélectionnez « Réglages » dans « SelfCalibration », puis appuyez sur ENTER.
3. Sélectionnez « Planification » dans « Réglages », puis appuyez sur ENTER.  
Le menu de réglage de la planification apparaît.
4. Utilisez la touche ▲ ou ▼ pour sélectionner l'élément à modifier, et appuyez sur la touche ENTER.

Réglages		Réglage	
Heure de début	Arrêt	SelfCalibration n'est pas exécuté.	Réglez le minutage d'exécution de SelfCalibration.
	Veille	A exécuter sous l'une quelconque des conditions suivantes. <ul style="list-style-type: none"> <li>• Le moniteur est en mode d'économie d'énergie ou l'alimentation est coupée lorsque la période définie dans la planification est atteinte (« Type 1 » ou « Type 2 »).</li> <li>• Le moniteur passe en mode d'économie d'énergie ou l'alimentation est coupée lorsque la période définie dans la planification est écoulée.</li> </ul>	
	Immédiat.	Lorsque la période de temps définie dans la planification est écoulée, il est immédiatement exécuté.	
Type de régl.*1	Type1	en mois	Réglez selon la fréquence à laquelle SelfCalibration est exécuté.
	Type2	en semaines	
	Type3	en heures (temps d'utilisation du moniteur)	
Intervalle	Type1	1 - 12 mois	Réglez l'intervalle entre SelfCalibration terminé et la prochaine exécution. Les détails de réglage varient selon le type de « Type de régl. » spécifié.
	Type2	1 - 5 semaines	
	Type3	50 - 500 heures	
Semaine(s)	1ère semaine - 5e semaine		Définissez la semaine d'exécution de SelfCalibration pour le mois de l'exécution du calibrage.
Jour	SUN/MON/TUE/WED/THU/FRI/SAT		Définissez le jour d'exécution de SelfCalibration pour la semaine de l'exécution du calibrage.
Heure	00:00 - 23:30		Définissez l'heure d'exécution de SelfCalibration.

\*1 Les réglages utilisés fréquemment peuvent être prédéfinis.

5. Utilisez les touches ▲ ou ▼ pour effectuer le réglage.
6. Appuyez sur ENTER pour quitter.  
La planification du calibrage est réglée.

---

**Remarque**

- Lorsque l'heure de démarrage est « Immédiat. » et que le type de réglage est « Type1 » ou « Type2 », SelfCalibration est exécuté selon la planification, et ce, même si l'alimentation est éteinte en utilisant .
  - Si l'heure de début est réglée sur « Arrêt », le menu SelfCalibration indique « Réglage incomplet ». Cependant, SelfCalibration peut être exécuté manuellement.
- 

## ● Réglez le mode d'exécution de SelfCalibration.

Réglez le mode pour exécuter SelfCalibration (CAL1/CAL2/CAL3).

**Procédure**

1. Sélectionnez « SelfCalibration » dans le menu Ajustage, puis appuyez sur ENTER.
2. Sélectionnez « Réglages » dans « SelfCalibration », puis appuyez sur ENTER.
3. Sélectionnez « Sélection mode » dans « Réglages », puis appuyez sur ENTER.
4. Utilisez la touche ▲ ou ▼ pour sélectionner le mode à modifier, et appuyez sur la touche ENTER.
5. Sélectionnez « Marche » ou « Arrêt » à l'aide des touches ▲ ou ▼.
6. Appuyez sur ENTER pour quitter.

---

**Remarque**

- Lorsque « Autres modes » est réglé sur « Marche », la palette de reproduction de couleurs du moniteur est mise à jour et il est possible d'ajuster l'affichage dans chaque mode de couleur comme suit :
    - Pour tout autre mode que CAL, la température est ajustée afin d'être aussi proche que possible de la valeur spécifiée.
    - Dans les modes Adobe RGB/sRGB/EBU/REC709/SMPTE-C/DCI, les valeurs de la palette sont ajustées afin d'être aussi proches que possible de chaque valeur spécifiée.
-

## ● Réglage de la cible d'ajustement

Réglez les cibles de calibrage pour SelfCalibration.

### Procédure

1. Sélectionnez « SelfCalibration » dans le menu Ajustage, puis appuyez sur ENTER.
2. Sélectionnez « Réglages » dans « SelfCalibration », puis appuyez sur ENTER.
3. Sélectionnez « Cible » dans « Réglages », puis appuyez sur ENTER.
4. Utilisez la touche ▲ ou ▼ pour sélectionner le mode à modifier, et appuyez sur la touche ENTER.  
Le menu de réglage de la cible apparaît.
5. Utilisez la touche ▲ ou ▼ pour sélectionner l'élément à modifier, et appuyez sur la touche ENTER.

Réglages		Plage d'ajustage	Réglage
Luminosité		30 cd/m <sup>2</sup> à 200 cd/m <sup>2</sup>	Réglez la luminosité du moniteur en utilisant la valeur de luminosité (cd/m <sup>2</sup> ).
Point blanc	Blanc (x) / Blanc(y)	0,2400 – 0,4500 <sup>*1</sup>	Réglez le moniteur Point blanc en utilisant les coordonnées de couleur ou Température.
	Température	4000K -10000 K (unité de 100 K) <sup>*2</sup>	
Gamme de couleurs	Gamme de couleurs	Natif	Ne réglez pas la gamme de couleurs.
		Utilis.	Réglez la gamme de couleurs.
	Pour chacune des couleurs Rouge/Vert/ Bleu	0,0000 – 1,0000	Pour calibrer la palette de reproduction de couleurs du moniteur, réglez les coordonnées de couleur pour le rouge, le vert et le bleu.
	Découpage	Marche/Arrêt	Cette fonction vous permet d'afficher les couleurs du moniteur en fonction de la gamme de couleurs spécifiée. ( <a href="#">« Pour régler le découpage » (page 22)</a> )
Gamma		1,6-2,7 (unité de 0,1) <sup>*3</sup>	Réglez les valeurs gamma du moniteur.

<sup>\*1</sup> Lorsque les coordonnées de couleur sont réglées, la température change en « Utilis. ».

<sup>\*2</sup> Lorsque la température est réglée, les coordonnées x et y du point blanc sont réglées automatiquement.

<sup>\*3</sup> Elles deviennent « Fixe » lors du calibrage avec ColorNavigator.

6. Utilisez les touches ▲ ou ▼ pour effectuer le réglage.
7. Appuyez sur ENTER pour quitter.

Les cibles de calibrage sont réglées.

### Attention

- Réglez le calibrage de la palette de couleurs uniquement lorsque la plage de couleurs cible est connue de façon précise.
- Si ColorNavigator a été utilisé pour calibrer la balance de gris, ne changez pas les valeurs de réglage du gamma.

## 4-2. Exécution de SelfCalibration

---

### Procédure

1. Sélectionnez « SelfCalibration » dans le menu Ajustage, puis appuyez sur ENTER.
2. Sélectionnez « Exécuter » dans « SelfCalibration », et appuyez sur ENTER.

Le capteur de calibrage intégré est activé, et SelfCalibration est exécuté.

---

### Attention

- Pour exécuter SelfCalibration, il est nécessaire de régler les détails de calibrage. Pour plus d'informations, voir « 4-1. Réglage des détails du calibrage » (page 36).
  - Après avoir sélectionné « Exécuter », une mise en chauffe peut être exécutée avant l'exécution du capteur de calibrage intégré.
- 

## 4-3. Contrôle des résultats du réglage

---

Les résultats précédents de SelfCalibration peuvent être vérifiés.

### Procédure

1. Sélectionnez « SelfCalibration » dans le menu Ajustage, puis appuyez sur ENTER.
2. Sélectionnez « Résultat » dans « SelfCalibration », puis appuyez sur ENTER.
3. Sélectionnez le mode de votre choix pour vérifier les résultats à l'aide de la touche ▲ ou ▼.

Le menu Résultat apparaît. La date et l'heure de la dernière exécution de SelfCalibration et la durée totale d'utilisation du moniteur depuis le calibrage précédent sont affichées.

4. Sélectionnez « Résultat calibr. » ou « Eclair. d'ambiance » à l'aide de la touche ▲ ou ▼.

Les résultats du calibrage précédents sont affichés.

---

### Attention

- Les résultats de mesure du capteur d'éclairage d'ambiance permettent de mesurer la différence entre le niveau actuel d'éclairage environnant et le niveau d'éclairage d'ambiance lorsque SelfCalibration a été exécuté, et ne sont pas révélés dans les résultats de SelfCalibration.
- 

### Remarque

- Si « Eclair. d'ambiance » est sélectionné, la lumière environnante actuelle s'affiche également.
  - Si l'environnement d'utilisation du produit est extrêmement différent de l'environnement précédent, les résultats de mesure de l'éclairage d'ambiance peuvent considérablement différer entre les calibrages précédents et les calibrages actuels.
-



# Chapitre 5 Fonctions économie d'énergie

## 5-1. Réglage de l'économie d'énergie

Cette fonction vous permet de régler le moniteur en mode d'économie d'énergie selon l'état de l'ordinateur. Une fois que le moniteur est entré en mode d'économie d'énergie, aucune image ne s'affiche à l'écran.

### Attention

- L'alimentation du moniteur est coupée lorsque vous débranchez le cordon d'alimentation ou lorsque vous désactivez le commutateur d'alimentation principal.
- Les périphériques branchés au port USB aval continuent de fonctionner même lorsque le moniteur est en mode d'économie d'énergie ou si la touche d'alimentation du moniteur est réglée sur Off. Par conséquent, la consommation d'énergie du moniteur varie selon les périphériques connectés, même si ceux-ci sont en mode d'économie d'énergie.
- Cinq secondes avant de passer en mode d'économie d'énergie, le moniteur affiche un message préalable.

### Procédure

1. Sélectionnez « PowerManager » dans le menu Ajustage, puis appuyez sur ENTER.
2. Sélectionnez « Veille » dans « PowerManager », puis appuyez sur ENTER.
3. Sélectionnez « Marche » ou « Arrêt » à l'aide des touches ▲ ou ▼.
4. Appuyez sur ENTER pour quitter.

### Systeme d'économie d'énergie

#### Entrée de signal DVI

Ce moniteur est conforme à la norme « DVI DMPM ».

#### Entrée de signal DisplayPort

Ce moniteur est conforme à la norme « DisplayPort V1.1a ».

PC	Moniteur	Témoin de fonctionnement
Marche	Mode de fonctionnement	Bleu
Mode économie d'énergie	Mode économie d'énergie	Orange

#### Entrée de signal HDMI

Le moniteur passe en mode d'économie d'énergie en cinq secondes, selon le réglage de votre ordinateur.

PC	Moniteur	Témoin de fonctionnement
Marche	Mode de fonctionnement	Bleu
Mode économie d'énergie	Mode économie d'énergie	Orange

### Quitter le mode d'économie d'énergie

Si le moniteur détecte une entrée, il quitte automatiquement le mode d'économie d'énergie et retourne au mode d'affichage normal.

## 5-2. Règle la luminosité de l'indicateur

La luminosité du témoin de fonctionnement (bleu) et de l'indicateur de fonction sous les touches de fonction peut être réglée lorsque l'écran s'affiche. Les deux témoins sont réglés pour s'allumer lorsque l'alimentation est établie ; ils sont réglés sur 4 par défaut.

### Procédure

1. Sélectionnez « PowerManager » dans le menu Ajustage, puis appuyez sur ENTER.
2. Sélectionnez « Indicateur » dans « PowerManager », puis appuyez sur ENTER.
3. Selon vos préférences, réglez l'indicateur de luminosité « Arrêt » ou sur une plage de 1 à 7 à l'aide de la touche ▲ ou ▼.
4. Appuyez sur ENTER pour quitter.

## 5-3. Réglage de l'économie d'énergie DisplayPort

Cette fonction vous permet de modifier le réglage de l'alimentation du DisplayPort du moniteur.

### Attention

- Pour le réglage « Marche », la position de la fenêtre peut changer lorsque le signal permute. Dans ce cas, réglez sur « Arrêt ».

### Procédure

1. Appuyez sur ⏻ pour mettre le moniteur hors tension.
2. En gardant MODE enfoncé, appuyez sur ⏻ pendant au moins deux secondes pour allumer le moniteur.  
Le menu de « Réglages optionnels » apparaît.
3. Sélectionnez « DP Power Save » dans « Réglages optionnels », puis appuyez sur ENTER.
4. Sélectionnez « Marche » ou « Arrêt » à l'aide des touches ▲ ou ▼, et appuyez sur la touche ENTER.
5. Sélectionnez « Terminer » à l'aide des touches ▲ ou ▼.
6. Appuyez sur ENTER.

# Chapitre 6 Dépannage

Si un problème persiste après application des corrections proposées, veuillez prendre contact avec votre représentant local EIZO.

## 6-1. Aucune image

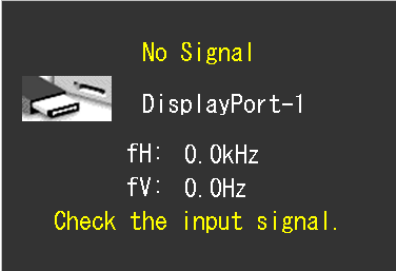
Problème	Cause possible et solution
<b>1. Aucune image</b> <ul style="list-style-type: none"><li>Le témoin de fonctionnement ne s'allume pas.</li></ul>	<ul style="list-style-type: none"><li>Vérifiez que le cordon d'alimentation est correctement branché.</li><li>Appuyez sur .</li><li>Activez le commutateur d'alimentation principal.</li><li>Coupez l'alimentation du moniteur, puis rétablissez-la quelques minutes plus tard.</li></ul>
<ul style="list-style-type: none"><li>Le témoin de fonctionnement s'allume en bleu.</li></ul>	<ul style="list-style-type: none"><li>Augmentez les valeurs de « Luminosité » et/ou « Gain » dans le menu Ajustage (voir « Réglages avancés » (page 18)).</li></ul>
<ul style="list-style-type: none"><li>Le témoin de fonctionnement s'allume en orange.</li></ul>	<ul style="list-style-type: none"><li>Changez le signal d'entrée en appuyant sur <b>SIGNAL</b>.</li><li>Appuyez sur une touche du clavier ou faites bouger la souris.</li><li>Vérifiez si l'ordinateur est sous tension.</li></ul>
<ul style="list-style-type: none"><li>Le témoin de fonctionnement clignote en orange et bleu.</li></ul>	<ul style="list-style-type: none"><li>Le périphérique qui utilise la connexion DisplayPort / HDMI a rencontré un problème. Résolvez le problème, éteignez le moniteur, puis allumez-le de nouveau. Reportez-vous au manuel d'utilisation du périphérique de sortie pour plus d'informations.</li></ul>
<b>2. Le message ci-dessous s'affiche.</b>	Ce message s'affiche lorsque le signal n'entre pas correctement, même si le moniteur fonctionne correctement.
<ul style="list-style-type: none"><li>Ce message s'affiche si aucun signal n'entre. Exemple :</li></ul> 	<ul style="list-style-type: none"><li>Le message illustré à gauche risque de s'afficher, étant donné que certains ordinateurs n'émettent pas de signal dès leur mise sous tension.</li><li>Vérifiez si l'ordinateur est sous tension.</li><li>Vérifiez que le câble de signal est correctement branché.</li><li>Changez le signal d'entrée en appuyant sur <b>SIGNAL</b>.</li></ul>

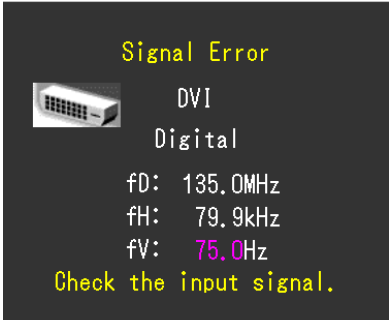
Problème	Cause possible et solution
<ul style="list-style-type: none"> <li>Le message indique que le signal d'entrée est en dehors de la bande de fréquence spécifiée. (Cette fréquence de signal s'affiche en magenta.)</li> </ul> <p>Exemple :</p>  <p>fD : Horloge numérique  fH : Fréquence de balayage horizontal  fV : Fréquence de balayage vertical</p>	<ul style="list-style-type: none"> <li>Vérifiez que l'ordinateur est configuré de façon à correspondre aux besoins du moniteur en matière de résolution et de fréquence de balayage vertical (voir « <a href="#">2-1. Résolutions compatibles</a> » (page 15)).</li> <li>Redémarrez l'ordinateur.</li> <li>Sélectionnez un réglage approprié en utilisant l'utilitaire de cartes graphiques. Reportez-vous au manuel d'utilisation de la carte vidéo pour plus d'informations.</li> </ul>

## 6-2. Problèmes d'imagerie

Problème	Cause possible et solution
1. L'écran est trop lumineux ou trop sombre.	<ul style="list-style-type: none"><li>Utilisez « Luminosité » du menu Ajustage pour régler ce problème. (Le rétro-éclairage du moniteur LCD a une durée de vie limitée.) Si l'écran s'assombrit ou scintille, prenez contact avec votre représentant local EIZO.)</li></ul>
2. Les caractères sont flous.	<ul style="list-style-type: none"><li>Vérifiez que l'ordinateur est configuré de façon à correspondre aux besoins du moniteur en matière de résolution et de fréquence de balayage vertical (voir « 2-1. Résolutions compatibles » (page 15)).</li><li>Utilisez la fonction « Contour optimal » du menu Ajustage pour régler ce problème (voir « Pour accentuer le contour de l'image » (page 21)).</li></ul>
3. Des images rémanentes s'affichent.	<ul style="list-style-type: none"><li>Les images rémanentes sont spécifiques aux moniteurs LCD. Evitez d'afficher la même image pendant trop longtemps.</li><li>Utilisez l'économiseur d'écran ou la fonction d'économie d'énergie pour éviter d'afficher la même image pendant des périodes prolongées.</li></ul>
4. Des points verts/rouges/bleus/blancs ou des points défectueux restent affichés sur l'écran.	<ul style="list-style-type: none"><li>C'est une caractéristique du panneau LCD et non un défaut.</li></ul>
5. Un moirage ou des marques de pression restent sur l'écran.	<ul style="list-style-type: none"><li>Affichez un écran blanc ou noir sur le moniteur. Le problème peut être ainsi résolu.</li></ul>
6. Des parasites apparaissent sur l'écran.	<ul style="list-style-type: none"><li>Dans le menu Ajustage, réglez « Overdrive » sur « Arrêt » (voir « 2-6. Configurer la performance des images en mouvement » (page 27)).</li><li>Lorsque les signaux du HDCP sont entrés, il est possible que les images normales ne s'affichent pas immédiatement à l'écran.</li></ul>
7. (Entrée DisplayPort) La position d'affichage des fenêtres change.	<ul style="list-style-type: none"><li>Lorsque le signal permutera, la position de la fenêtre changera peut-être. Dans le menu Ajustage, réglez « DP Power Save » sur « Arrêt » (voir « 5-3. Réglage de l'économie d'énergie DisplayPort » (page 42)).</li></ul>
8. Les écrans sont anormaux.	<ul style="list-style-type: none"><li>Utilisez « Ecran » - « Espace couleur » (pour l'entrée HDMI) sous le menu Ajustage pour régler ce problème.</li></ul>
9. Une image n'occupe pas tout l'écran.	<ul style="list-style-type: none"><li>L'écran est réglé à une taille différente que « Plein ». Changez le réglage sur « Plein ».</li></ul>

## 6-3. Autres problèmes

Problème	Cause possible et solution
1. Le menu Ajustage ne s'affiche pas.	<ul style="list-style-type: none"><li>• Vérifiez si la fonction de verrouillage est activée (voir « 3-6. Touches de verrouillage du fonctionnement » (page 32)).</li></ul>
2. Aucun menu mode n'est affiché.	<ul style="list-style-type: none"><li>• Vérifiez si la fonction de verrouillage est activée (voir « 3-6. Touches de verrouillage du fonctionnement » (page 32)).</li></ul>
3. Le moniteur raccordé avec le câble USB n'est pas détecté. / Les périphériques USB raccordés au moniteur ne fonctionnent pas.	<ul style="list-style-type: none"><li>• Vérifiez que le câble USB est correctement branché (voir « 7-3. Utilisation du bus USB (Universal Serial Bus) » (page 51)).</li><li>• Vérifiez les paramètres « Outils » – « Sélection de l'USB » sous le menu Réglage « 3-8. Passage au Port USB automatiquement » (page 33)).</li><li>• Branchez le câble sur un autre port USB. Si votre ordinateur ou les périphériques fonctionnent correctement après avoir changé de port USB, contactez votre représentant local EIZO. (Consultez le manuel de l'ordinateur pour plus d'informations.)</li><li>• Redémarrez l'ordinateur.</li><li>• Si les périphériques fonctionnent correctement lorsque l'ordinateur et les périphériques sont raccordés directement, contactez votre représentant local EIZO.</li><li>• Assurez-vous que l'ordinateur et le système d'exploitation sont compatibles USB. (Pour toute information sur la compatibilité USB de périphériques, consultez leur fabricant respectif.)</li><li>• Vérifiez le réglage du BIOS pour la connexion USB si votre ordinateur fonctionne sous Windows. (Consultez le manuel de l'ordinateur pour plus d'informations.)</li></ul>
4. L'audio n'est pas diffusé.	<ul style="list-style-type: none"><li>• Ce moniteur ne prend pas en charge les signaux audio HDMI / DisplayPort.</li></ul>

## 6-4. Problèmes de capteur de calibrage intégré et SelfCalibration

Problème	Cause possible et solution
1. Le capteur de calibrage intégré ne sort pas/reste à l'extérieur.	<ul style="list-style-type: none"><li>• Coupez l'alimentation du moniteur, puis rétablissez-la quelques minutes plus tard.</li></ul>
2. SelfCalibration ne peut pas être exécuté.	<ul style="list-style-type: none"><li>• Vérifiez que l'heure et la date sont correctement réglées (voir « Réglage de la date et de l'heure du moniteur » (page 36)).</li><li>• Vérifiez que le mode est réglé (voir « Réglez le mode d'exécution de SelfCalibration. » (page 38)).</li><li>• Vérifiez que les cibles de calibrage sont correctement réglées (voir « Réglage de la cible d'ajustement » (page 39)).</li><li>• Réglez la cible SelfCalibration en utilisant ColorNavigator.</li></ul>
3. Échec de SelfCalibration.	<ul style="list-style-type: none"><li>• Reportez-vous au tableau des codes d'erreur. Si un code d'erreur n'apparaissant pas dans le tableau des codes d'erreur de s'affiche, veuillez prendre contact avec votre représentant local EIZO.</li></ul>

### Tableau des codes d'erreur

Code d'erreur	Description
0014	<ul style="list-style-type: none"><li>• Exécutez SelfCalibration encore une fois.</li><li>• Réglez en utilisant ColorNavigator.</li></ul>
0034	<ul style="list-style-type: none"><li>• Le capteur de calibrage intégré peut ne pas sortir pendant le calibrage, ou de la lumière peut avoir pénétré le capteur pendant la mesure.</li><li>• Coupez l'alimentation, puis rétablissez-la quelques minutes plus tard et exécutez SelfCalibration encore une fois.</li></ul>
0050	<ul style="list-style-type: none"><li>• Exécutez SelfCalibration encore une fois.</li></ul>
0061	<ul style="list-style-type: none"><li>• Le capteur de calibrage intégré n'a peut-être pas fonctionné correctement.</li><li>• Vérifiez qu'il n'y ait pas de corps étrangers à proximité du capteur de calibrage intégré.</li><li>• Exécutez SelfCalibration encore une fois.</li></ul>

# Chapitre 7 Référence

## 7-1. Fixation du Bras optionnel

Un bras en option (ou un pied en option) peut être fixé en retirant la section du pied. Pour le bras (ou le pied) disponible en option, veuillez consulter notre site Web. <http://www.eizo.com>

### Attention

- Fixez le bras ou pied conformément aux instructions de son manuel d'utilisation.
- Avant d'utiliser un bras ou un pied d'une autre marque, vérifiez les points suivants et choisissez un produit conforme à la norme VESA.
  - Espacement entre les trous de vis : 100 mm × 100 mm
  - Epaisseur de la plaque : 2,6 mm
  - Suffisamment solide pour supporter le poids du moniteur (à l'exception du pied) et les accessoires tels que les câbles.
- Lorsque vous utilisez le bras ou pied d'un autre fabricant, utilisez les vis suivantes pour le fixer.
  - Vis utilisées pour fixer le pied sur le moniteur.
- Si vous utilisez un bras ou un pied, fixez-le selon les angles suivants d'inclinaison du moniteur.
  - Haut 45°, bas 45°
- Raccordez les câbles après avoir fixé le bras ou pied.
- Une fois le pied retiré, ne le manipulez pas vers le haut ou le bas. Vous risqueriez de vous blesser ou d'endommager l'appareil.
- Le moniteur et le bras ou pied sont lourds. Vous pourriez vous blesser ou endommager le matériel en les laissant tomber.
- Lors du réglage du moniteur en style portrait, tournez l'écran du moniteur de 90° dans le sens des aiguilles d'une montre.

### Procédure

**1. Posez le moniteur LCD sur un tissu doux étalé sur une surface stable avec la surface de l'écran tournée vers le bas.**

**2. Enlevez le pied.**

Préparez un tournevis. Desserrez les vis (quatre) fixant l'appareil et le pied à l'aide du tournevis.

**3. Fixez le bras ou le pied au moniteur.**

Fixez le moniteur au bras ou pied en utilisant les vis fixant le pied au moniteur.

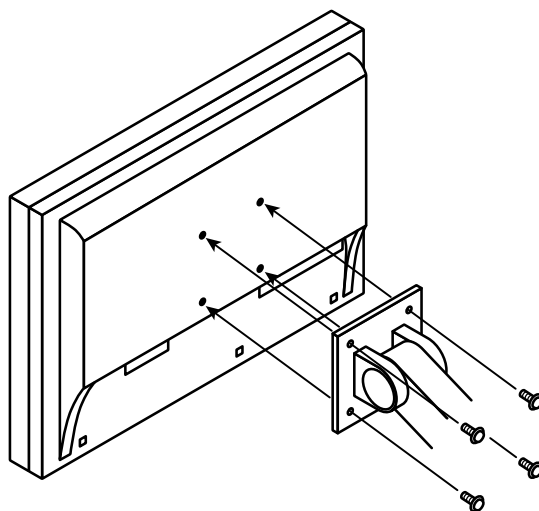



## 7-2. Branchement de dispositifs externes multiples

Le produit dispose de multiples branchements pour des dispositifs externes, ce qui vous permet de basculer l'affichage sur l'un d'entre eux.

### Exemples de branchement

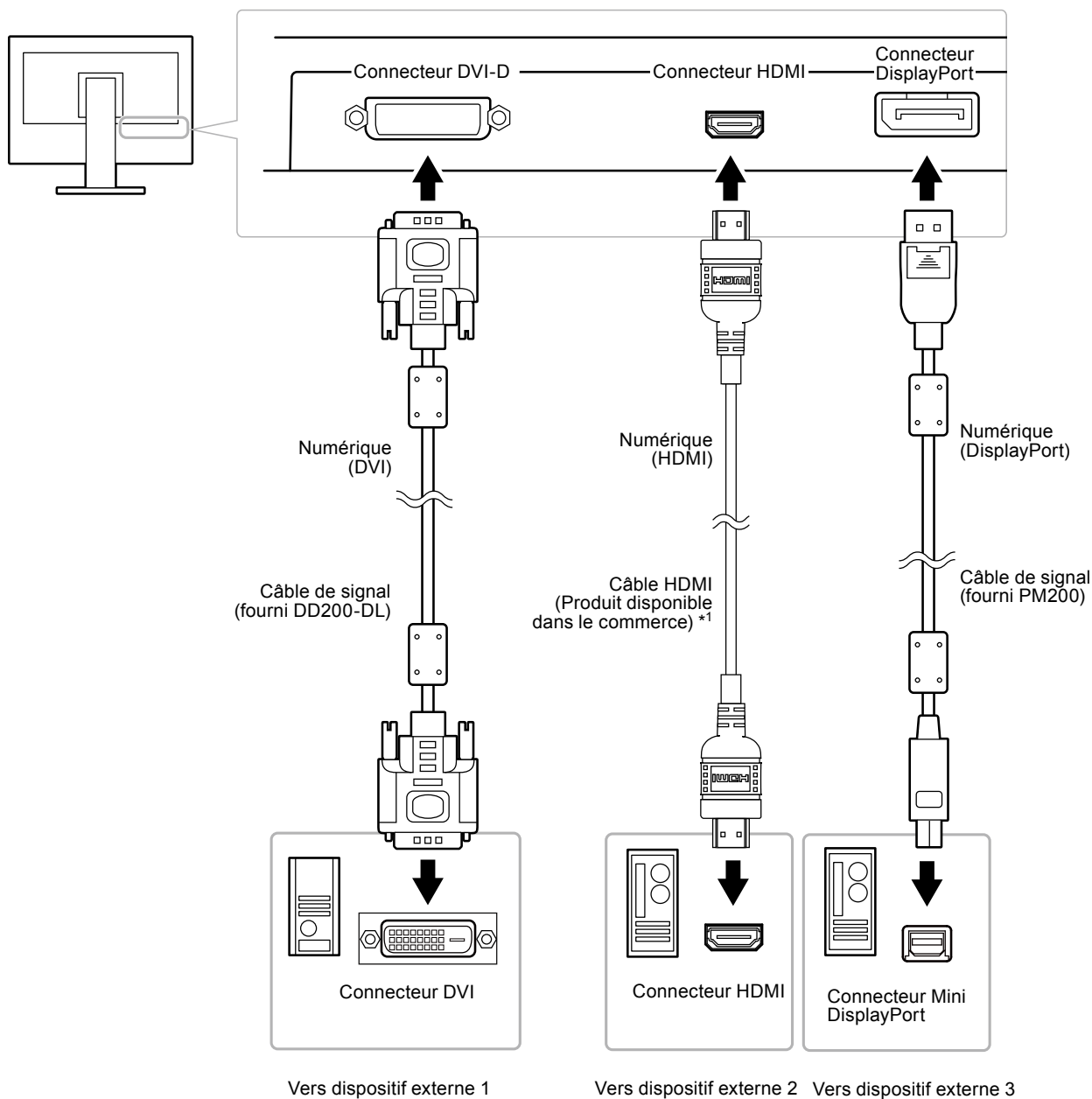

\*1 Utilisez un produit capable de gérer High Speed.

## ● Commutation du signal d'entrée

Le signal d'entrée change chaque fois que vous appuyez sur SIGNAL.

Lorsque le signal est commuté, le nom du port d'entrée actif s'affiche dans le coin supérieur droit de l'écran.

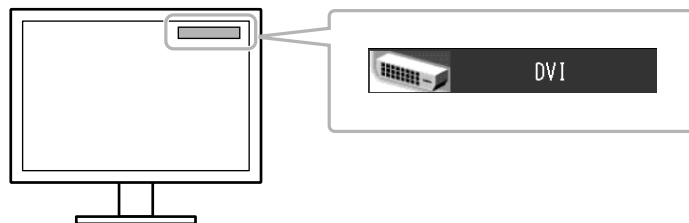

## ● Pour régler la sélection du signal d'entrée « Sélection entrée »

Réglages	Fonction
Auto	Le moniteur reconnaît le connecteur permettant l'entrée des signaux. Lorsqu'un périphérique externe entre en mode d'économie d'énergie, le moniteur affiche automatiquement un autre signal.
Manuel	Le moniteur affiche le signal du connecteur sélectionné malgré l'entrée d'un signal. Sélectionnez le signal d'entrée à afficher à l'aide de la touche SIGNAL.

### Procédure

1. Sélectionnez « Outils » dans le menu Ajustage, puis appuyez sur ENTER.
2. Sélectionnez « Sélection entrée » dans « Outils », puis appuyez sur ENTER.
3. Sélectionnez « Auto » ou « Manuel » à l'aide des touches ▲ ou ▼.
4. Appuyez sur ENTER pour quitter.

### Remarque

- Lorsque « Auto » est sélectionné pour « Sélection entrée », la fonction d'économie d'énergie du moniteur n'est effective que si tous les périphériques externes sont en mode d'économie d'énergie.

## 7-3. Utilisation du bus USB (Universal Serial Bus)

Ce moniteur est équipé d'un concentrateur USB. Il fonctionne comme un concentrateur USB lorsqu'il est branché à un PC compatible USB, permettant la connexion à des périphériques USB.

### ● Exigence du système

- Un ordinateur équipé d'un port USB
- Windows 8 / Windows 7 / Windows Vista / Windows XP / Windows 2000 ou Mac OS X 10.2 ou version ultérieure et Mac OS 9.2.2
- Câble USB

#### Attention

- Ce moniteur peut ne pas fonctionner selon l'ordinateur, le système d'exploitation ou les périphériques. Pour toute information sur la compatibilité USB de vos périphériques, contactez leurs fabricants.
- Les périphériques raccordés au port USB amont et aval continuent de fonctionner lorsque le moniteur est en mode d'économie d'énergie ou si la touche d'alimentation du moniteur est réglée sur Arrêt. Par conséquent, la consommation d'énergie du moniteur varie selon les périphériques connectés, même si ceux-ci sont en mode d'économie d'énergie.
- Si l'alimentation du moniteur est réglée sur Off, un périphérique raccordé au port USB aval ne fonctionne pas.

### ● Procédure

1. Branchez le câble de signal entre un ordinateur et le moniteur, et mettez l'ordinateur en marche.
2. En utilisant le câble USB, branchez le port aval de l'ordinateur et le port amont du moniteur 1.
3. Permet de raccorder le périphérique USB au port USB aval du moniteur.

#### Remarque

- Par défaut, le port USB amont 1 est activé. Pour brancher deux ordinateurs, voir « 3-8. Passage au Port USB automatiquement » (page 33).

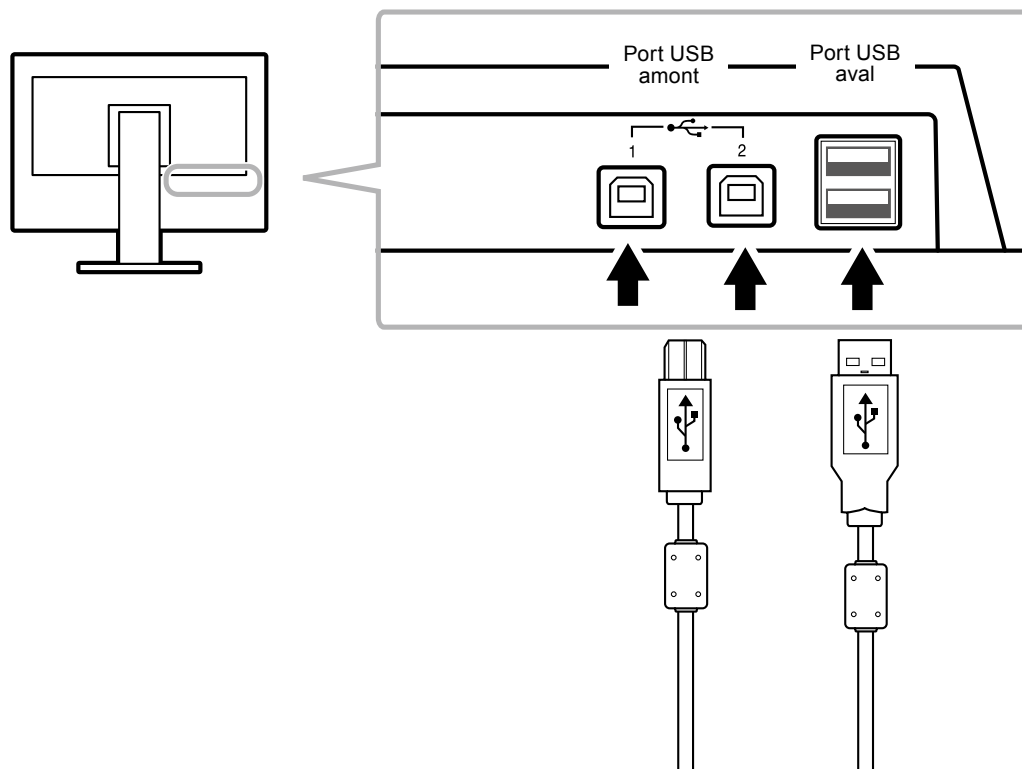

## 7-4. Afficher les informations du moniteur

### ● Affichage des informations sur le signal « Infos signal »

Cette fonction permet d'afficher les informations sur les signaux d'entrée affichés actuellement.

#### Procédure

1. Sélectionnez « Outils » dans le menu Ajustage, puis appuyez sur ENTER.
2. Sélectionnez « Infos signal » dans « Outils », puis appuyez sur ENTER.

« Infos signal » s'affiche.

(Exemple)

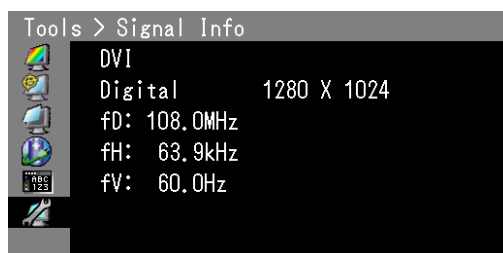

### ● Affichage des informations relatives au moniteur « Infos moniteur »

Cette fonction permet d'afficher les informations sur le moniteur.

#### Procédure

1. Sélectionnez « Outils » dans le menu Ajustage, puis appuyez sur ENTER.
2. Sélectionnez « Infos moniteur » dans le menu « Outils », puis appuyez sur ENTER.

« Infos moniteur » s'affiche.

Cette fonction permet d'afficher le nom du modèle, le numéro de série, la version du micrologiciel et l'état de la licence ColorNavigator.

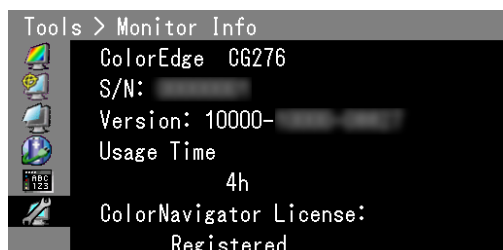

#### **Attention**

- Lorsque vous mettez le moniteur sous tension pour la première fois, la durée d'utilisation peut être supérieure à 0 en raison des tests effectués en usine.

## 7-5. Spécifications

Panneau LCD	Taille	27,0 pouces (680 mm)		
	Type	Écran TFT couleur, IPS		
	Traitement de surface	Revêtement durci		
	Dureté de surface	3H		
	Angles de visionnage	Horizontal 178°, vertical 178° (CR≥10)		
	Pas de masque	0,233 mm		
	Temps de réponse	Noir-blanc-noir :	Env. 12 ms	
	De gris à gris :	Env. 6 ms		
Fréquence de point maximale	DVI / DisplayPort	242 MHz		
	HDMI	149 MHz		
Fréquence de balayage horizontal	DVI / DisplayPort	26 kHz-89 kHz		
	HDMI	15 kHz-68 kHz		
Fréquence de balayage vertical	DVI / DisplayPort	23,75 Hz-63 Hz (non entrelacé) (VGA TEXT : 69 Hz-71 Hz)		
	HDMI	23,75 Hz-61 Hz		
Mode à trame synchrone	23,75 Hz-30,5 Hz, 47,5 Hz-61,0 Hz			
Résolution	2560 points × 1440 lignes			
Luminosité recommandée	120cd/m <sup>2</sup> ou moins (avec une « Température » de couleur comprise entre « 5000 K » et « 6500 K »)			
Maximum de couleurs affichables	Environ 1073,74 millions de couleurs (pour DisplayPort 10 bits)			
Zone d'affichage (H × V)	596,7 mm (23,5 pouces) × 335,7 mm (13,2 pouces)			
Alimentation	100-120 VAC ±10%, 50/60 Hz 1,55A 200-240 VAC ±10%, 50/60 Hz 0,8A			
Consommation électrique	Affichage à l'écran allumé	154 W ou moins		
	Mode économie d'énergie	0,7 W ou moins (uniquement lorsque le connecteur du signal Displayport1 est branché, que le système d'exploitation passe en mode veille ou que le paramètre d'arrêt du moniteur est activé, Sélection signal:Manuel, et qu'aucun périphérique USB n'est branché)		
	Hors tension	0,5 W ou moins (lorsqu'aucun périphérique USB n'est branché)		
	Alimentation principale coupée	0 W		
Connecteurs de signal d'entrée		Connecteur DVI-D(Compatible HDCP)		
		Connecteur DisplayPort (Norme V1.1a, applicable à HDCP)		
		Connecteur HDMI (Applicable au TypeA, HDCP)		
Système de transmission de signal numérique	DVI	TMDS (liaison simple/dual link)		
	HDMI	TMDS (liaison simple)		
Plug & Play	DVI/HDMI	VESA DDC 2B / Structure EDID 1.3		
	DisplayPort	VESA DisplayPort / EDID structure 1.4		
Dimensions (largeur) × (hauteur) × (profondeur)	Unité principale		646 mm (25,4 pouces) × 425 mm – 576.5 mm (16,7 pouces - 22,7 pouces) × 281,5 mm (11,1 pouces)	
	Unité principale (sans pied)		646 mm (25,4 pouces) × 402 mm (15,8 pouces) × 92 mm (3,62 pouces)	
	Avec capot de protection pour écran	Paysage	653 mm (25.7 pouces) × 584 mm (23,0 pouces) × 379,5 mm (14,9 pouces)	
		Portrait	410,5 mm (16,2 pouces) 712 mm (28,0 pouces) × 379,5 mm (14,9 pouces)	

Poids	Unité principale	Environ 13,6 kg (30,0 lbs)
	Unité principale (sans pied)	Environ 9,7 kg (21,4 lbs)
	Avec capot de protection pour écran	Environ 14,7 kg (32,4 lbs)
Plage de déplacement	Inclinaison	Haut 25°, bas 0°
	Pivotement	344°
	Hauteur réglable	190mm (7,5 pouces) (151,5mm (6,0 pouces) pour une inclinaison de 0°)
	Rotation	90° (vers la droite)
Conditions ambiantes	Température	En fonctionnement : 0°C à 35°C (32°F à 95°F)
		Stockage / Transport : -20°C à 60°C (-4°F à 140°F)
	Humidité	En fonctionnement : 20% à 80% HR (sans condensation)
		Stockage / Transport : 10% à 90% HR (sans condensation)
	Pression atmosphérique	En fonctionnement : 700 hPa à 1060 hPa
		Stockage / Transport : 200 hPa à 1060 hPa
USB	Norme	USB Specification Revision 2.0
	Port	Port amont × 2, Port aval × 2
	Vitesse de transmission	480 Mbps (haute), 12 Mbps (maxi), 1,5 Mbps (bas)
	Alimentation courante	Aval : 500 mA max./1 port

## Principaux réglages par défaut

Color Mode	Custom
Contour optimal	0
Taille	Plein (DVI et DisplayPort) Auto (Signal HDMI et SD) Elargi (Signal HDMI et SD)
Overdrive	Marche
Veille	Marche
Langue	English
Position du menu	Centre
Sélection entrée	Manuel
DP Power Save	Marche
DUE Priority	Uniformity

## Dimensions externes

Unité : mm (pouces)

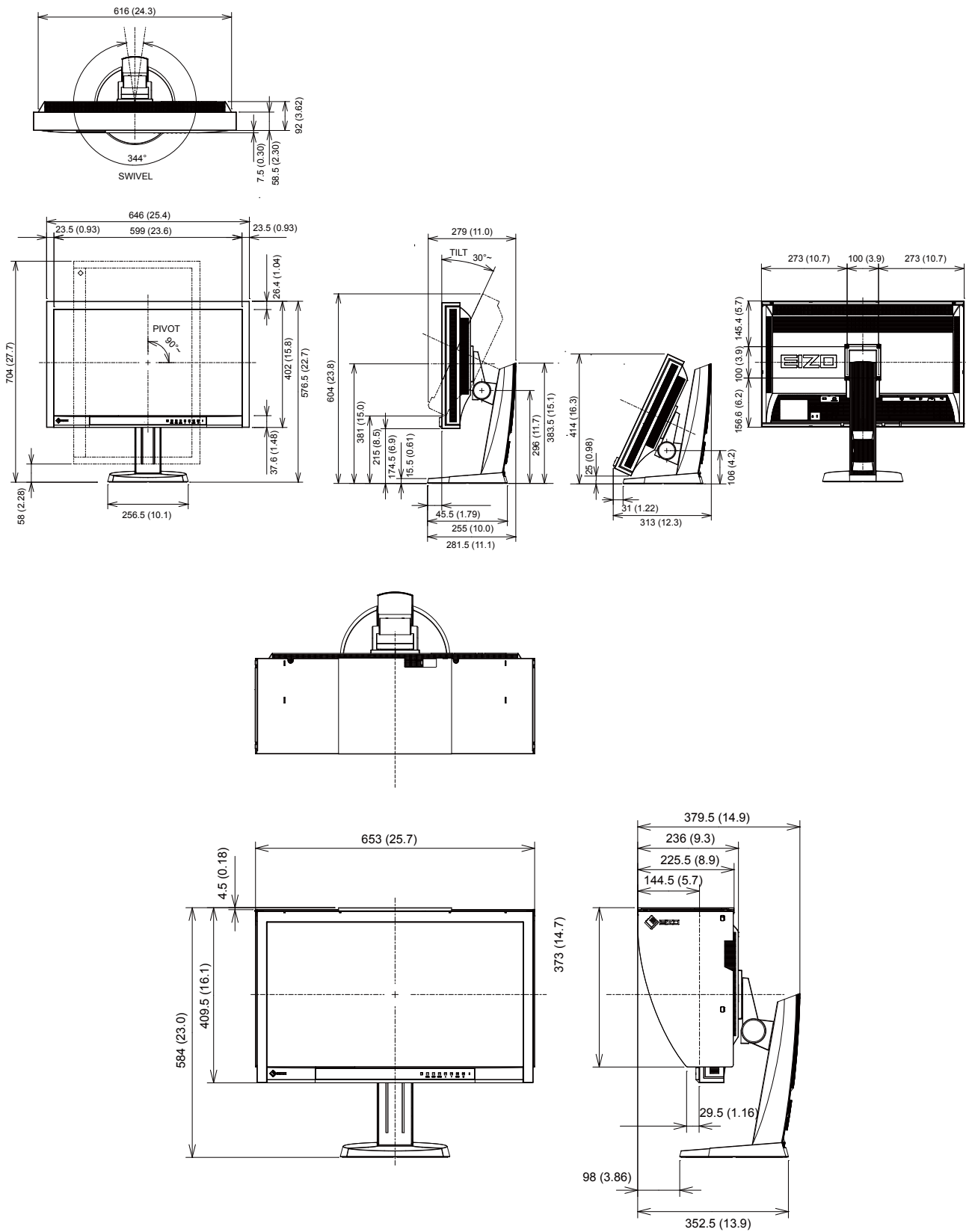

## Accessories

Pour obtenir les toutes dernières informations relatives aux accessoires et les informations relatives aux dernières cartes vidéo compatibles, consultez notre site web.

<http://www.eizo.com>

# Chapitre 8 Glossaire

## Adobe RGB

Il s'agit de la définition de l'espace couleur fonctionnel RGB proposé par Adobe Systems en 1998. La gamme de reproduction des couleurs (palette de couleurs) est plus étendue que le sRGB et s'adapte parfaitement à des domaines tels que l'impression, etc.

## DCI (Digital Cinema Initiatives)

VESA fournit une standardisation pour l'échange interactif des informations de réglage, etc. entre un ordinateur et le moniteur.

## DisplayPort

DisplayPort est une interface AV numérique de pointe qui permet de brancher le PC, l'audio, les imageurs, etc. au moniteur. Un câble peut transférer le son avec les images.

## DVI (Digital Visual Interface)

DVI est une norme d'interface numérique. L'interface DVI permet la transmission directe des données numériques du PC sans perte.

Ceci inclut le système de transmission TMDS et les connecteurs DVI. Il existe deux types de connecteurs DVI. Le premier est le connecteur DVI-D réservé à l'entrée de signaux numériques. L'autre est le connecteur DVI-I qui accepte des signaux numériques et analogiques.

## DVI DMPM (DVI Digital Monitor Power Management)

DVI DMPM est une fonction d'économie d'énergie adaptée à l'interface numérique. Les états « moniteur allumé » (mode de fonctionnement normal) et « actif éteint » (mode économie d'énergie) sont indispensables pour le mode d'alimentation DVI DMPM du moniteur.

## EBU (European Broadcasting Union)

Cette organisation a également implanté des bureaux de diffusion en Europe et en Afrique du Nord, et a pour rôle de définir différentes normes techniques, etc.

## Espace couleur

Il existe les modes YUV, RGB, etc. YUV exprime la couleur au moyen de la luminance (Y), la différence de couleur de bleu (U) et la différence de couleur de rouge (V). Le RGB fonctionne en utilisant une palette des trois couleurs rouge (R), vert (G) et bleu (B).

## Gain

Cette fonction est utilisée pour régler chaque paramètre de couleur pour le rouge, le vert et le bleu. Un moniteur LCD peut afficher des couleurs en faisant passer la lumière par le filtre coloré du panneau. Le rouge, le vert et le bleu sont les trois couleurs primaires. Toutes les couleurs affichées à l'écran sont une combinaison de ces trois couleurs. Le ton peut être modifié en réglant l'intensité de lumière (volume) traversant le filtre de chaque couleur.



## Gamma

Généralement, la luminosité du moniteur varie de façon non linéaire selon le niveau du signal d'entrée ; c'est ce qu'on appelle la « caractéristique Gamma ». Une valeur gamma faible génère une image peu contrastée alors qu'une valeur gamma élevée augmente le contraste de l'image.

## HDCP (High-bandwidth Digital Content Protection)

Il s'agit d'un système de codage des signaux numériques, qui a été développé afin de protéger les contenus numériques (vidéo, musique, etc.) contre la copie.

La technologie HDCP permet de sécuriser la transmission des contenus numériques en codant côté sortie le contenu envoyé via le connecteur DVI ou HDMI et en le décodant ensuite côté entrée.

Aucun contenu numérique ne peut être reproduit si les équipements côtés sortie et entrée ne sont pas compatibles HDCP.

## HDMI (High-Definition Multimedia Interface)

HDMI est une norme d'interface numérique, développée pour les appareils électriques ou les périphériques audio-vidéo (AV). Cette norme est publiée sur la base de la norme DVI qui est l'une des spécifications d'interface pour le raccordement entre un ordinateur et un moniteur. L'image projetée, le son et le signal de contrôle sans compression peuvent être envoyés/reçus à l'aide d'un câble.

## Horloge

Le moniteur à entrée de signal analogique doit reproduire une horloge de la même fréquence que la fréquence de point du système vidéo utilisé, lorsque le signal analogique est converti en un signal numérique pour afficher l'image. Cette opération est appelée réglage d'horloge. Si l'impulsion d'horloge n'est pas correctement réglée, des barres verticales apparaissent sur l'écran.

## Overdrive

Cette technologie améliore la vitesse de réponse en augmentant la différence potentielle lors du mouvement de pixels à cristaux liquides. Elle est utilisée pour les écrans de télévisions à cristaux liquides et autres dispositifs similaires. Améliorant le temps de réponse des graduations intermédiaires souvent présentes dans les images animées, elle permet un affichage net en trois dimensions avec peu d'images rémanente.

## Rec709

Standards d'émission numérique (TVHD) définis par l'ITU-R (International Telecommunication Union Radio Communication Sector, Union Internationale des Télécommunications, secteur des radiocommunications).

## Résolution

Le panneau LCD est constitué d'un grand nombre de pixels d'une taille spécifiée qui s'allument pour former l'image affichée à l'écran. Le moniteur est constitué de 2560 pixels horizontaux et de 1440 pixels verticaux. A une résolution de  $2560 \times 1440$ , tous les pixels sont affichés en plein écran (1:1).

## SMPTE-C

L'une des normes apportées par la SMPTE (Society of Motion Picture and Television Engineers: Société des Ingénieurs de la Cinématographie et de la Télévision).

## sRGB (Norme RGB)

Norme internationale pour la reproduction couleur et l'espace couleur sur des dispositifs périphériques (tels que moniteurs, imprimantes, appareils photos numériques, scanners). C'est une forme simple d'harmonisation des couleurs sur Internet, qui permet d'afficher les couleurs en utilisant des tons proches de ceux des dispositifs de transmission et de réception.

## Température

La température de couleur est une méthode de mesure de la tonalité du blanc, indiquée généralement en degrés Kelvin. L'écran devient rougeâtre à basse température et bleuâtre à température élevée, comme la température de la flamme.

5000 K : blanc légèrement rougeâtre

6500 K : blanc appelé couleur en lumière naturelle

9300 K : blanc légèrement bleuté

## TMD5 (Transition Minimized Differential Signaling)

Méthode de transmission de signal pour l'interface numérique.

# Annexe

## Marque commerciale

Le logo DisplayPort Compliance et VESA sont des marques déposées de Video Electronics Standards Association. Windows, Windows Vista, Windows Media, SQL Server et Xbox 360 sont des marques déposées de Microsoft Corporation aux États-Unis et dans d'autres pays.

Apple, Mac, Macintosh, iMac, eMac, Mac OS, MacBook, PowerBook, ColorSync, QuickTime et iBook sont des marques déposées de Apple Inc.

Acrobat, Adobe, Adobe AIR et Photoshop sont des marques déposées de Adobe Systems Incorporated aux États-Unis et dans d'autres pays.

PowerPC est une marque déposée de International Business Machines Corporation.

Pentium est une marque déposée de Intel Corporation aux États-Unis et dans d'autres pays.

AMD Athlon et AMD Opteron sont des marques commerciales de Advanced Micro Devices, Inc.

GRACoL et IDEAlliance sont des marques déposées de International Digital Enterprise Alliance.

ColorVision, ColorVision Spyder2 sont des marques déposées de DataColor Holding AG.

Spyder3 et Spyder4 sont des marques commerciales de DataColor Holding AG.

Eye-One, ColorMunki et X-Rite sont des marques déposées ou des marques commerciales de X-Rite Incorporated.

TouchWare est une marque commerciale de 3M Touch Systems, Inc.

NextWindow est une marque déposée de NextWindow Ltd.

RealPlayer est une marque déposée de RealNetworks, Inc.

NEC est une marque déposée de NEC Corporation. PC-9801 et PC-9821 sont des marques commerciales de NEC Corporation.

PlayStation est une marque déposée de Sony Computer Entertainment Inc.

PSP et PS3 sont des marques commerciales de Sony Computer Entertainment Inc.

ENERGY STAR est une marque déposée de l'Agence américaine de Protection de l'Environnement aux États-Unis et dans d'autres pays.

Les termes HDMI et HDMI High-Definition Multimedia Interface ainsi que le logo HDMI sont des marques commerciales ou des marques déposées de HDMI Licensing, LLC aux États-Unis et dans d'autres pays.

EIZO, le logo EIZO, ColorEdge, DuraVision, FlexScan, FORIS, RadiForce, RadiCS, RadiNET, Raptor et ScreenManager sont des marques déposées de EIZO Corporation au Japon et dans d'autres pays.

ColorNavigator, EIZO EasyPIX, EcoView NET, EIZO ScreenSlicer, i•Sound, Screen Administrator et UniColor Pro sont des marques commerciales de EIZO Corporation.

Tous les autres noms de sociétés et de produits sont des marques commerciales ou des marques déposées de leurs propriétaires respectifs.

## Licence

Une police bitmap round gothic gras utilisée pour les caractères affichés au dessus de ce produit est conçue par Ricoh.

# FCC Declaration of Conformity

For U.S.A. , Canada, etc. (rated 100-120 Vac) Only

## FCC Declaration of Conformity

**We, the Responsible Party**

EIZO Inc.

5710 Warland Drive, Cypress, CA 90630

Phone: (562) 431-5011

**declare that the product**

Trade name: EIZO

Model: ColorEdge CG276

**is in conformity with Part 15 of the FCC Rules. Operation of this product is subject to the following two conditions: (1) this device may not cause harmful interference, and (2) this device must accept any interference received, including interference that may cause undesired operation.**

This equipment has been tested and found to comply with the limits for a Class B digital device, pursuant to Part 15 of the FCC Rules. These limits are designed to provide reasonable protection against harmful interference in a residential installation. This equipment generates, uses, and can radiate radio frequency energy and, if not installed and used in accordance with the instructions, may cause harmful interference to radio communications. However, there is no guarantee that interference will not occur in a particular installation. If this equipment does cause harmful interference to radio or television reception, which can be determined by turning the equipment off and on, the user is encouraged to try to correct the interference by one or more of the following measures.

- \* Reorient or relocate the receiving antenna.
- \* Increase the separation between the equipment and receiver.
- \* Connect the equipment into an outlet on a circuit different from that to which the receiver is connected.
- \* Consult the dealer or an experienced radio/TV technician for help.

Changes or modifications not expressly approved by the party responsible for compliance could void the user's authority to operate the equipment.

### Note

Use the attached specified cable below or EIZO signal cable with this monitor so as to keep interference within the limits of a Class B digital device.

- AC Cord
- Shielded Signal Cable (Enclosed)

## Canadian Notice

This Class B digital apparatus complies with Canadian ICES-003.

Cet appareil numérique de la classe B est conforme à la norme NMB-003 du Canada.

## Hinweise zur Auswahl des richtigen Schwenkarms für Ihren Monitor

Dieser Monitor ist für Bildschirmarbeitsplätze vorgesehen. Wenn nicht der zum Standardzubehör gehörige Schwenkarm verwendet wird, muss statt dessen ein geeigneter anderer Schwenkarm installiert werden. Bei der Auswahl des Schwenkarms sind die nachstehenden Hinweise zu berücksichtigen:

Der Standfuß muß den nachfolgenden Anforderungen entsprechen:

- a) Der Standfuß muß eine ausreichende mechanische Stabilität zur Aufnahme des Gewichtes vom Bildschirmgerät und des spezifizierten Zubehörs besitzen. Das Gewicht des Bildschirmgerätes und des Zubehörs sind in der zugehörigen Bedienungsanleitung angegeben.
- b) Die Befestigung des Standfusses muß derart erfolgen, daß die oberste Zeile der Bildschirmanzeige nicht höher als die Augenhöhe eines Benutzers in sitzender Position ist.
- c) Im Fall eines stehenden Benutzers muß die Befestigung des Bildschirmgerätes derart erfolgen, daß die Höhe der Bildschirmmitte über dem Boden zwischen 135 – 150 cm beträgt.
- d) Der Standfuß muß die Möglichkeit zur Neigung des Bildschirmgerätes besitzen (max. vorwärts: 5°, min. nach hinten  $\geq 5^\circ$ ).
- e) Der Standfuß muß die Möglichkeit zur Drehung des Bildschirmgerätes besitzen (max.  $\pm 180^\circ$ ). Der maximale Kraftaufwand dafür muß weniger als 100 N betragen.
- f) Der Standfuß muß in der Stellung verharren, in die er manuell bewegt wurde.
- g) Der Glanzgrad des Standfusses muß weniger als 20 Glanzeinheiten betragen (seidenmatt).
- h) Der Standfuß mit Bildschirmgerät muß bei einer Neigung von bis zu 10° aus der normalen aufrechten Position kippsicher sein.

## Hinweis zur Ergonomie :

Dieser Monitor erfüllt die Anforderungen an die Ergonomie nach EK1-ITB2000 mit dem Videosignal, 2560 × 1440, Digital Eingang und mindestens 60,0 Hz Bildwiederholfrequenz, non interlaced. Weiterhin wird aus ergonomischen Gründen empfohlen, die Grundfarbe Blau nicht auf dunklem Untergrund zu verwenden (schlechte Erkennbarkeit, Augenbelastung bei zu geringem Zeichenkontrast.)

„Maschinenlärminformations-Verordnung 3. GPSGV:

Der höchste Schalldruckpegel beträgt 70 dB(A) oder weniger gemäss EN ISO 7779“

# GARANTIE LIMITÉE

## LIMITED WARRANTY

EIZO Corporation (hereinafter referred to as “**EIZO**”) and distributors authorized by EIZO (hereinafter referred to as the “**Distributors**”) warrant, subject to and in accordance with the terms of this limited warranty (hereinafter referred to as the “**Warranty**”), to the original purchaser (hereinafter referred to as the “**Original Purchaser**”) who purchased the product specified in this document (hereinafter referred to as the “**Product**”) from EIZO or Distributors, that EIZO and Distributors shall, at their sole discretion, either repair or replace the Product at no charge if the Original Purchaser becomes aware within the Warranty Period (defined below) that the Product malfunctions or is damaged in the course of normal use of the Product in accordance with the description in the instruction manual attached to the Product (hereinafter referred to as the “**User’s Manual**”).

The period of this Warranty is limited to (i) five (5) years from the date of purchase of the Product; or, limited to the expiration of (ii) 30,000 hours of its use of the Product (hereinafter referred to as the “**Warranty Period**”). However, the brightness of the Product shall be warranted only if the Product has been used within the recommended brightness described in the User’s Manual. The Warranty Period for the brightness is also limited to five (5) years from the date of purchase of the Product subject to the usage time being less than or equal to 10,000 hours. EIZO and Distributors shall bear no liability or obligation with regard to the Product in relation to the Original Purchaser or any third parties other than as provided under this Warranty.

EIZO and Distributors will cease to hold or store any parts of the Product upon expiration of seven (7) years after the production of such parts is discontinued. In repairing the monitor, EIZO and Distributors will use renewal parts which comply with our QC standards.

The Warranty is valid only in the countries or territories where the Distributors are located. The Warranty does not restrict any legal rights of the Original Purchaser.

Notwithstanding any other provision of this Warranty, EIZO and Distributors shall have no obligation under this Warranty whatsoever in any of the cases as set forth below:

- (a) Any defect of the Product caused by freight damage, modification, alteration, abuse, misuse, accident, incorrect installation, disaster, faulty maintenance and/or improper repair by third party other than EIZO and Distributors;
- (b) Any incompatibility of the Product due to possible technical innovations and/or regulations;
- (c) Any deterioration of the sensor;
- (d) Any deterioration of display performance caused by the deterioration of expendable parts such as the LCD panel and/or backlight, etc. (e.g. changes in brightness, changes in brightness uniformity, changes in color, changes in color uniformity, defects in pixels including burnt pixels, etc.);
- (e) Any defect of the Product caused by external equipment;
- (f) Any defect of the Product on which the original serial number has been altered or removed;
- (g) Any normal deterioration of the product, particularly that of consumables, accessories, and/or attachments (e.g. buttons, rotating parts, cables, User’s Manual, etc.); and
- (h) Any deformation, discoloration, and/or warp of the exterior of the product including that of the surface of the LCD panel.

To obtain service under the Warranty, the Original Purchaser must deliver the Product, freight prepaid, in its original package or other adequate package affording an equal degree of protection, assuming the risk of damage and/or loss in transit, to the local Distributor. The Original Purchaser must present proof of purchase of the Product and the date of such purchase when requesting services under the Warranty.

The Warranty Period for any replaced and/or repaired product under this Warranty shall expire at the end of the original Warranty Period.

EIZO OR DISTRIBUTORS ARE NOT RESPONSIBLE FOR ANY DAMAGE TO, OR LOSS OF, DATA OR OTHER INFORMATION STORED IN ANY MEDIA OR ANY PART OF ANY PRODUCT RETURNED TO EIZO OR DISTRIBUTORS FOR REPAIR.

EIZO AND DISTRIBUTORS MAKE NO FURTHER WARRANTIES, EXPRESSED OR IMPLIED, WITH RESPECT TO THE PRODUCT AND ITS QUALITY, PERFORMANCE, MERCHANTABILITY OR FITNESS FOR ANY PARTICULAR USE. IN NO EVENT SHALL EIZO OR DISTRIBUTORS BE LIABLE FOR ANY INCIDENTAL, INDIRECT, SPECIAL, CONSEQUENTIAL OR OTHER DAMAGE WHATSOEVER (INCLUDING, WITHOUT LIMITATION, DAMAGES FOR LOSS OF PROFIT, BUSINESS INTERRUPTION, LOSS OF BUSINESS INFORMATION, OR ANY OTHER PECUNIARY LOSS) ARISING OUT OF THE USE OR INABILITY TO USE THE PRODUCT OR IN ANY CONNECTION WITH THE PRODUCT, WHETHER BASED ON CONTRACT, TORT, NEGLIGENCE, STRICT LIABILITY OR OTHERWISE, EVEN IF EIZO OR DISTRIBUTORS HAVE BEEN ADVISED OF THE POSSIBILITY OF SUCH DAMAGES. THIS EXCLUSION ALSO INCLUDES ANY LIABILITY WHICH MAY ARISE OUT OF THIRD PARTY CLAIMS AGAINST THE ORIGINAL PURCHASER. THE ESSENCE OF THIS PROVISION IS TO LIMIT THE POTENTIAL LIABILITY OF EIZO AND DISTRIBUTORS ARISING OUT OF THIS LIMITED WARRANTY AND/OR SALES.

## BEGRENZTE GARANTIE

EIZO Corporation (im Weiteren als „**EIZO**“ bezeichnet) und die Vertragsimporteure von EIZO (im Weiteren als „**Vertrieb(e)**“ bezeichnet) garantieren dem ursprünglichen Käufer (im Weiteren als „**Erstkäufer**“ bezeichnet), der das in diesem Dokument vorgegebene Produkt (im Weiteren als „**Produkt**“ bezeichnet) von EIZO oder einem Vertrieb erworben hat, gemäß den Bedingungen dieser beschränkten Garantie (im Weiteren als „**Garantie**“ bezeichnet), dass EIZO und der Vertrieb nach eigenem Ermessen das Produkt entweder kostenlos reparieren oder austauschen, falls der Erstkäufer innerhalb der Garantiefrist (weiter unten festgelegt) eine Fehlfunktion bzw. Beschädigung des Produkts feststellt, die während des normalen Gebrauchs des Produkts gemäß den Anweisungen des zum Lieferumfang des Produkts gehörenden Benutzerhandbuchs (im Weiteren als „**Benutzerhandbuch**“ bezeichnet) aufgetreten ist.

Die Dauer der Garantieleistung beträgt (i) fünf (5) Jahre ab dem Erstverkaufsdatum des Produkts oder (ii) 30.000 Betriebsstunden des Produkts (im Weiteren als „**Garantiefrist**“ bezeichnet). Die Helligkeit des Produkts wird allerdings nur garantiert, wenn das Produkt innerhalb der empfohlenen Helligkeit, wie im Benutzerhandbuch beschrieben, verwendet wird. Die Dauer der Garantiefrist für die Helligkeit ist außerdem auf fünf (5) Jahre ab dem Kaufdatum des Produkts beschränkt, vorausgesetzt, dass die Benutzungszeit des Produkts maximal 10.000 Betriebsstunden. EIZO und die Vertriebe übernehmen über den Rahmen dieser Garantie hinaus hinsichtlich des Produkts keinerlei Haftung oder Verpflichtung dem Erstkäufer oder Dritten gegenüber.

EIZO und die Vertriebe verpflichten sich, Ersatzteile für das Produkt über einen Zeitraum von sieben (7) Jahren nach Einstellung der Produktion der Ersatzteile zu lagern bzw. anzubieten. EIZO und seine Vertriebspartner verpflichten sich, bei einer etwaigen Reparatur des Monitors ausschließlich Produkte gemäß den EIZO-Qualitätssicherungsstandards zu verwenden.

Diese Garantie gilt nur in Ländern oder Gebieten, in denen sich Vertriebe befinden. Die gesetzlichen Gewährleistungsrechte des Erstkäufers gegenüber dem Verkäufer werden durch diese Garantie nicht berührt.

EIZO und die Vertriebe besitzen im Rahmen dieser Garantie keinerlei Verpflichtung in den folgenden Fällen:

- (a) Produktdefekte, die auf Frachtschäden, Modifikation, Nachgestaltung, Missbrauch, Fehlbedienung, Unfälle, unsachgemäße Installation, Naturkatastrophen, fehlerhafte Wartung und/oder unsachgemäße Reparatur durch eine andere Partei als EIZO und die Vertriebe zurückzuführen sind.
- (b) Eine Inkompatibilität des Produkts aufgrund von technischen Neuerungen und/oder neuen Bestimmungen, die nach dem Kauf in Kraft treten.
- (c) Jegliche Verschlechterung des Sensors.
- (d) Jegliche Verschlechterung der Bildschirmleistung, die durch Verschleißteile wie das LCD-Panel und/oder die Hintergrundbeleuchtung usw. hervorgerufen werden (z.B. Veränderungen von Helligkeit oder Helligkeitsverteilung, Veränderungen von Farbe oder Farbverteilung, Pixeldefekte einschließlich von durchgebrannten Pixeln usw.).
- (e) Produktdefekte, die durch externe Geräte verursacht werden.
- (f) Jeglicher Defekt eines Produkts, dessen ursprüngliche Seriennummer geändert oder entfernt wurde.
- (g) Normale Abnutzung des Produkts, insbesondere von Verbrauchsteilen, Zubehörteilen und/oder Beilagen (z.B. Tasten, drehbare Teile, Kabel, Benutzerhandbuch usw.); sowie
- (h) Verformungen, Verfärbungen und/oder Verziehungen am Produktäußeren, einschließlich der Oberfläche des LCD-Panels.

Bei Inanspruchnahme der Garantieleistung ist der Erstkäufer verpflichtet, das Produkt auf eigene Kosten und in der Originalverpackung bzw. einer anderen geeigneten Verpackung, die einen gleichwertigen Schutz gegen Transportschäden bietet, an den örtlichen Vertrieb zu übersenden, wobei der Erstkäufer das Transportrisiko gegenüber Schäden und/oder Verlust trägt. Zum Zeitpunkt der Inanspruchnahme der Garantieleistung muss der Erstkäufer einen Verkaufsbeleg vorweisen, auf dem das Kaufdatum angegeben ist.

Die Garantiefrist für ein im Rahmen dieser Garantie ausgetauschtes und/oder repariertes Produkt erlischt nach Ablauf der ursprünglichen Garantiefrist.

EIZO ODER DIE EIZO-VERTRAGSIMPORTEURE HAFTEN NICHT FÜR ZERSTÖRTE DATENBESTÄNDE ODER DIE KOSTEN DER WIEDERBESCHAFFUNG DIESER DATENBESTÄNDE AUF JEDLICHEN DATENTRÄGERN ODER TEILEN DES PRODUKTS, DIE IM RAHMEN DER GARANTIE BEI EIZO ODER DEN EIZO-VERTRAGSIMPORTEUREN ZUR REPARATUR EINGEREICHT WURDEN.

EIZO UND DIE EIZO-VERTRAGSIMPORTEURE GEBEN WEDER EXPLIZITE NOCH IMPLIZITE GARANTIE IN BEZUG AUF DIESES PRODUKT UND SEINE QUALITÄT, LEISTUNG, VERKÄUFLICHKEIT ODER EIGNUNG FÜR EINEN BESTIMMTEN ZWECK. AUF KEINEN FALL SIND EIZO ODER DIE EIZO-VERTRAGSIMPORTEURE VERANTWORTLICH FÜR JEDLICHE ZUFÄLLIGE, INDIREKTE, SPEZIELLE, FOLGE- ODER ANDERE SCHÄDEN JEDLICHER ART (EINSCHLIESSLICH OHNE JEDE BEGRENZUNG SCHÄDEN BEZÜGLICH PROFITVERLUST, GESCHÄFTSUNTERBRECHUNG, VERLUST VON GESCHÄFTSINFORMATION ODER JEDLICHE ANDEREN FINANZIELLEN EINBUSSEN), DIE DURCH DIE VERWENDUNG DES PRODUKTES ODER DIE UNFÄHIGKEIT ZUR VERWENDUNG DES PRODUKTES ODER IN JEDLICHER BEZIEHUNG MIT DEM PRODUKT, SEI ES BASIEREND AUF VERTRAG, SCHADENSERSATZ, NACHLAESSIGKEIT, STRIKTE HAFTPFLICHT ODER ANDEREN FORDERUNGEN ENTSTEHEN, AUCH WENN EIZO UND DIE EIZO-VERTRAGSIMPORTEURE IM VORAUS ÜBER DIE MÖGLICHKEIT SOLCHER SCHÄDEN INFORMIERT WURDEN. DIESER AUSSCHLUSS ENTHÄLT AUCH JEDE HAFTPFLICHT, DIE AUS FORDERUNGEN DRITTER GEGEN DEN ERSTKÄUFER ENTSTEHEN KANN. ZWECK DIESER KLAUSEL IST ES, DIE HAFTUNG VON EIZO UND DEN VERTRIEBEN GEGENÜBER FORDERUNGEN ZU BEGRENZEN, DIE AUS DIESER BESCHRÄNKTEN GARANTIE UND/ODER DEM VERKAUF ENTSTEHEN KÖNNEN.

## GARANTIE LIMITÉE

EIZO Corporation (ci-après dénommé « **EIZO** ») et les distributeurs autorisés par EIZO (ci-après dénommés « **Distributeurs** »), sous réserve et conformément aux termes de cette garantie limitée (ci-après dénommée « **Garantie** »), garantissent à l'acheteur initial (ci-après dénommé « **Acheteur initial** ») du produit spécifié dans la présente (ci-après dénommé « **Produit** ») acheté auprès d'EIZO ou de Distributeurs agréés EIZO, que EIZO et ses Distributeurs auront pour option de réparer ou remplacer gratuitement le Produit si l'Acheteur initial constate, pendant la Période de garantie (définie ci-dessous), qu'il y a un dysfonctionnement ou que le Produit a subi un dommage dans le cadre d'une utilisation normale du Produit conformément à la description du mode d'emploi qui accompagne le Produit (ci-après dénommé « **Manuel d'utilisation** »).

La période de cette Garantie est limitée à (i) cinq (5) ans à partir de la date d'achat du Produit ; ou, limitée jusqu'à l'expiration de (ii) 30 000 heures d'utilisation du Produit (ci-après dénommée « **Période de Garantie** »). Cependant, la luminosité du Produit ne sera garantie que si le Produit a été utilisé conformément à la luminosité recommandée dans le Manuel d'Utilisation. La Période de Garantie en matière de luminosité est également limitée à cinq (5) ans à compter de la date d'achat du Produit, sous réserve que la durée d'utilisation soit inférieure ou égale à 10 000 heures. EIZO et ses Distributeurs déclinent toute responsabilité ou obligation concernant ce Produit face à l'Acheteur initial ou à toute autre personne à l'exception de celles stipulées dans la présente Garantie.

EIZO et ses Distributeurs cesseront de tenir ou conserver en stock toute pièce de ce Produit après l'expiration de la période de sept (7) ans suivant l'arrêt de la production de telles pièces. Pour réparer le moniteur, EIZO et ses distributeurs utiliseront des pièces de rechange conformes à nos normes de contrôle qualité.

La Garantie est valable uniquement dans les pays ou les territoires où se trouvent les Distributeurs. La Garantie ne limite aucun des droits reconnus par la loi à l'Acheteur initial.

Nonobstant toute autre clause de cette Garantie, EIZO et ses Distributeurs n'auront d'obligation dans le cadre de cette Garantie pour aucun des cas énumérés ci-dessous :

- (a) Tout défaut du Produit résultant de dommages occasionnés lors du transport, d'une modification, d'une altération, d'un abus, d'une mauvaise utilisation, d'un accident, d'une installation incorrecte, d'un désastre, d'un entretien et/ou d'une réparation incorrects effectués par une personne autre que EIZO ou ses Distributeurs ;
- (b) Toute incompatibilité du Produit résultant d'améliorations techniques et/ou réglementations possibles ;
- (c) Toute détérioration du capteur ;
- (d) Toute détérioration des performances d'affichage causée par la détérioration des éléments consommables tels que le panneau LCD et/ou le rétroéclairage, etc. (par exemple des changements de luminosité, des changements de l'uniformité de la luminosité, des modifications de couleur, des changements de l'uniformité des couleurs, des défauts de pixels y compris des pixels brûlés, etc.);
- (e) Tout défaut du Produit causé par un appareil externe ;
- (f) Tout défaut d'un Produit sur lequel le numéro de série original a été altéré ou supprimé ;
- (g) Toute détérioration normale du Produit, particulièrement celle des consommables, des accessoires et/ou des pièces reliées au Produit (touches, éléments pivotants, câbles, Manuel d'utilisation etc.), et
- (h) Toute déformation, décoloration, et/ou gondolage de l'extérieur du Produit, y compris celle de la surface du panneau LCD.

Pour bénéficier d'un service dans le cadre de cette Garantie, l'Acheteur initial doit renvoyer le Produit port payé, dans son emballage d'origine ou tout autre emballage approprié offrant un degré de protection équivalent, au Distributeur local, et assumera la responsabilité des dommages et/ou perte possibles lors du transport. L'Acheteur initial doit présenter une preuve d'achat du Produit comprenant sa date d'achat pour bénéficier de ce service dans le cadre de la Garantie.

La Période de garantie pour tout Produit remplacé et/ou réparé dans le cadre de cette Garantie expirera à la fin de la Période de garantie initiale.

EIZO OU SES DISTRIBUTEURS NE SAURAIENT ÊTRE TENUS RESPONSABLES DES DOMMAGES OU PERTES DE DONNÉES OU D'AUTRES INFORMATIONS STOCKÉES DANS UN MÉDIA QUELCONQUE OU UNE AUTRE PARTIE DU PRODUIT RENVOYÉ À EIZO OU AUX DISTRIBUTEURS POUR RÉPARATION.

AUCUNE AUTRE GARANTIE, EXPLICITE OU TACITE, N'EST OFFERTE PAR EIZO ET SES DISTRIBUTEURS CONCERNANT LE PRODUIT ET SES QUALITÉS, PERFORMANCES, QUALITÉ MARCHANDE OU ADAPTATION À UN USAGE PARTICULIER. EN AUCUN CAS, EIZO OU SES DISTRIBUTEURS NE SERONT RESPONSABLES DES DOMMAGES FORTUITS, INDIRECTS, SPÉCIAUX, INDUITS, OU DE TOUT AUTRE DOMMAGE QUEL QU'IL SOIT (Y COMPRIS, SANS LIMITATION, LES DOMMAGES RÉSULTANT D'UNE PERTE DE PROFIT, D'UNE INTERRUPTION D'ACTIVITÉS, D'UNE PERTE DE DONNÉES COMMERCIALES, OU DE TOUT AUTRE MANQUE À GAGNER) RÉSULTANT DE L'UTILISATION OU DE L'INCAPACITÉ D'UTILISER LE PRODUIT OU AYANT UN RAPPORT QUELCONQUE AVEC LE PRODUIT, QUE CE SOIT SUR LA BASE D'UN CONTRAT, D'UN TORT, D'UNE NÉGLIGENCE, D'UNE RESPONSABILITÉ STRICTE OU AUTRE, MÊME SI EIZO OU SES DISTRIBUTEURS ONT ÉTÉ AVERTIS DE LA POSSIBILITÉ DE TELS DOMMAGES. CETTE LIMITATION INCLUT AUSSI TOUTE RESPONSABILITÉ QUI POURRAIT ÊTRE SOULEVÉE LORS DES RÉCLAMATIONS D'UN TIERS CONTRE L'ACHETEUR INITIAL. L'ESSENCE DE CETTE CLAUSE EST DE LIMITER LA RESPONSABILITÉ POTENTIELLE DE EIZO ET DE SES DISTRIBUTEURS RÉSULTANT DE CETTE GARANTIE LIMITÉE ET/OU DES VENTES.



## GARANTÍA LIMITADA

EIZO Corporation (en lo sucesivo “EIZO”) y sus distribuidores autorizados (en lo sucesivo los “Distribuidores”), con arreglo y de conformidad con los términos de esta garantía limitada (en lo sucesivo la “Garantía”), garantizan al comprador original (en lo sucesivo el “Comprador original”) que compró el producto especificado en este documento (en lo sucesivo el “Producto”) a EIZO o a sus Distribuidores, que EIZO y sus Distribuidores, a su propio criterio, repararán o sustituirán el Producto de forma gratuita si el Comprador original detecta dentro del periodo de la Garantía (indicado posteriormente) que el Producto no funciona correctamente o que se ha averiado durante el uso normal del mismo de acuerdo con las indicaciones del manual de instrucciones suministrado con el Producto (en lo sucesivo el “Manual del usuario”).

El periodo de validez de esta Garantía está limitado a (i) cinco (5) años a partir de la fecha de compra del Producto o (ii) a 30.000 horas de uso del Producto (en adelante designado como el “Periodo de Garantía”). De cualquier forma el brillo del Producto sólo estará cubierto por la garantía si el Producto se ha utilizado con el brillo recomendado que se describe en el Manual del usuario. El Periodo de garantía para el brillo está también limitado a cinco (5) años a partir de la fecha de compra del Producto, siempre que el tiempo de uso sea inferior o igual a 10.000 horas. EIZO y sus Distribuidores no tendrán ninguna responsabilidad ni obligación con respecto al Producto para con el Comprador original ni para con terceros que no sean las estipuladas en la presente Garantía.

EIZO y sus Distribuidores no estarán obligados a suministrar cualquier recambio del Producto una vez pasados siete (7) años desde que se deje de fabricar el mismo. Para la reparación del monitor, EIZO y los distribuidores utilizarán repuestos que cumplan con nuestros estándares de control de calidad.

La Garantía es válida sólo en los países y territorios donde están ubicados los Distribuidores. La Garantía no restringe ningún derecho legal del Comprador original.

A pesar de las estipulaciones de esta Garantía, EIZO y sus Distribuidores no tendrán obligación alguna bajo esta Garantía en ninguno de los casos expuestos a continuación:

- (a) Cualquier defecto del Producto causado por daños en el transporte, modificación, alteración, abuso, uso incorrecto, accidente, instalación incorrecta, desastre, mantenimiento incorrecto y/o reparación indebida realizada por un tercero que no sea EIZO o sus Distribuidores.
- (b) Cualquier incompatibilidad del Producto debida a posibles innovaciones técnicas y/o reglamentaciones.
- (c) Cualquier deterioro del sensor.
- (d) Cualquier deterioro en el rendimiento de la visualización causado por fallos en las piezas consumibles como el panel LCD y/o la "Backlight", etc. (p. ej. cambios de brillo, cambios de uniformidad del brillo, cambios de color, cambios de uniformidad del color, defectos de píxeles, incluyendo píxeles muertos, etc.).
- (e) Cualquier defecto del Producto causado por un equipo externo.
- (f) Cualquier defecto del Producto en el que haya sido alterado o borrado el número de serie original.
- (g) Cualquier deterioro normal del Producto, y en particular de las piezas consumibles, accesorios y demás (p. ej. botones, piezas giratorias, cables, Manual del usuario, etc.).
- (h) Cualquier deformación, decoloración y/o alabeo del exterior del Producto incluida la superficie del panel LCD.

Para obtener servicio en los términos de esta Garantía, el Producto deberá ser enviado por el Comprador original, a su Distribuidor local, con el transporte previamente pagado, en el embalaje original u otro embalaje adecuado que ofrezca el mismo grado de protección, asumiendo el riesgo de daños y/o pérdida del Producto durante el transporte. El Comprador original deberá presentar un comprobante de compra del Producto en el que se refleje la fecha de compra del mismo cuando lo solicite el servicio de Garantía.

El Periodo de garantía para cualquier Producto reemplazado y/o reparado en los términos de esta Garantía expirará al vencer el Periodo de garantía original.

EIZO O LOS DISTRIBUIDORES AUTORIZADOS DE EIZO NO SE RESPONSABILIZAN DE NINGÚN DAÑO O PÉRDIDA QUE PUEDAN SUFRIR LOS DATOS U OTRA INFORMACIÓN ALMACENADA EN CUALQUIER MEDIO O CUALQUIER PARTE DE CUALQUIER PRODUCTO DEVUELTO A EIZO O A LOS DISTRIBUIDORES DE EIZO PARA SU REPARACIÓN.

EIZO Y LOS DISTRIBUIDORES AUTORIZADOS DE EIZO NO OFRECEN NINGUNA OTRA GARANTÍA, IMPLÍCITA NI EXPLÍCITA, CON RESPECTO AL PRODUCTO Y A SU CALIDAD, RENDIMIENTO, COMERCIABILIDAD E IDONEIDAD PARA CUALQUIER USO EN PARTICULAR. EN NINGÚN CASO SERÁN EIZO O LOS DISTRIBUIDORES AUTORIZADOS DE EIZO RESPONSABLES DE NINGÚN DAÑO EMERGENTE, INDIRECTO, ESPECIAL, INHERENTE O CUALQUIERA QUE SEA (INCLUYENDO, SIN LIMITACIÓN, DAÑOS POR LUCRO CESANTE, INTERRUPCIÓN DE LA ACTIVIDAD COMERCIAL, PÉRDIDA DE INFORMACIÓN COMERCIAL O CUALQUIER OTRA PÉRDIDA PECUNIARIA) QUE SE DERIVE DEL USO O IMPOSIBILIDAD DE USO DEL PRODUCTO O EN RELACIÓN CON EL PRODUCTO, YA SEA BASADO EN CONTRATO, POR AGRAVIO, NEGLIGENCIA, ESTRICTA RESPONSABILIDAD O CUALQUIERA QUE SEA, AUN CUANDO SE HAYA ADVERTIDO A EIZO O A LOS DISTRIBUIDORES DE EIZO DE LA POSIBILIDAD DE TALES DAÑOS. ESTA EXCLUSIÓN TAMBIÉN ABARCA CUALQUIER RESPONSABILIDAD QUE PUEDA DERIVARSE DE RECLAMACIONES HECHAS POR UN TERCERO CONTRA EL COMPRADOR ORIGINAL. LA ESENCIA DE ESTA ESTIPULACIÓN ES LIMITAR LA RESPONSABILIDAD POTENCIAL DE EIZO Y LOS DISTRIBUIDORES QUE PUDIERA DERIVARSE DE ESTA GARANTÍA LIMITADA Y/O VENTAS.

## GARANZIA LIMITATA

EIZO Corporation (a cui si farà riferimento da qui in poi con “**EIZO**”) ed i Distributori autorizzati da EIZO (a cui si farà riferimento da qui in poi con “**Distributori**”) garantiscono, secondo i termini di questa garanzia limitata (a cui si farà riferimento da qui in poi con “**Garanzia**”) all’acquirente originale (a cui si farà riferimento da qui in poi con “**Acquirente originale**”) che ha acquistato il prodotto specificato in questo documento (a cui si farà riferimento da qui in poi con “**Prodotto**”) da EIZO o dai suoi Distributori, che EIZO e i distributori, a loro discrezione, ripareranno o sostituiranno il Prodotto senza addebito se l’Acquirente originale trova, entro il periodo della Garanzia (definito sotto), che il Prodotto malfunziona e si è danneggiato nel corso del suo normale utilizzo osservando le indicazioni del manuale di istruzioni allegato al Prodotto (a cui si farà riferimento da qui in poi con “**Manuale utente**”).

La presente Garanzia è limitata a (i) cinque (5) anni a partire dalla data d’acquisto del Prodotto o (ii) allo scadere di 30.000 ore d’utilizzo del Prodotto (a cui si farà riferimento da qui in poi con “**Periodo di Garanzia**”). Tuttavia, la luminosità del Prodotto sarà garantita solo se il Prodotto è stato utilizzato con la luminosità consigliata descritta nel Manuale utente. Il Periodo di Garanzia per la luminosità è inoltre limitato a cinque (5) anni dalla data di acquisto del Prodotto, a condizione che il tempo di utilizzo sia inferiore o uguale a 10.000 ore. EIZO e i suoi Distributori non si assumono alcuna responsabilità e non hanno alcun obbligo riguardo al Prodotto verso l’Acquirente originale o terzi diversi da quelli relativi a questa Garanzia.

EIZO e i suoi Distributori cesseranno di tenere o di conservare qualsiasi ricambio del Prodotto allo scadere di sette (7) anni dopo che la produzione di tali ricambi è stata terminata. Per la riparazione del monitor, EIZO e i Distributori utilizzeranno parti di ricambio conformi ai nostri standard di controllo della qualità.

La Garanzia è valida soltanto nei paesi dove ci sono i Distributori EIZO. La Garanzia non limita alcun diritto legale dell’Acquirente originale.

Indipendentemente da qualsiasi altra condizione di questa Garanzia, EIZO e i suoi Distributori non avranno alcun obbligo derivante da questa Garanzia in ognuno dei casi elencati di seguito:

- (a) Qualsiasi difetto del Prodotto causato da danni di trasporto, modifiche, alterazioni, abusi, usi impropri, incidenti, installazione errata, calamità, manutenzione errata e/o riparazioni improprie eseguite da terze parti che non siano EIZO o i suoi Distributori.
- (b) Qualsiasi incompatibilità del Prodotto dovuta a possibili innovazioni tecniche e/o normative.
- (c) Qualsiasi deterioramento del sensore.
- (d) Qualsiasi deterioramento delle prestazioni dello schermo causato dal deterioramento delle parti consumabili, come il pannello LCD e/o la retroilluminazione, ecc. (per esempio: i cambiamenti di luminosità, cambiamenti di uniformità della luminosità, i cambiamenti di colore, i cambiamenti di uniformità del colore, i difetti dei pixel, inclusi i pixel bruciati, ecc.).
- (e) Qualsiasi difetto del Prodotto causato da apparecchiature esterne.
- (f) Qualsiasi difetto del Prodotto in cui il numero di serie originale sia stato alterato o rimosso.
- (g) Qualsiasi normale deterioramento del Prodotto, in particolar modo nelle sue parti di consumo, accessori, e/o attacchi (per esempio: tasti, parti rotanti, cavi, Manuale dell’utente, ecc.).
- (h) Qualsiasi tipo di deformazione, scolorimento, e/o di involucro esterno del Prodotto inclusa la superficie del pannello LCD.

Per ricevere assistenza tecnica con questa Garanzia, l’Acquirente originale deve inviare il Prodotto, con trasporto pre-pagato, nella sua confezione originale o altra confezione adeguata che fornisce un livello analogo di protezione, assumendosi il rischio di danni e/o perdita in transito, al Distributore locale. L’Acquirente originale deve presentare la prova di acquisto che stabilisce la data di acquisto del Prodotto quando richiede servizio sotto Garanzia.

Il Periodo di garanzia per qualsiasi Prodotto sostituito e/o riparato sotto questa Garanzia scade alla fine del Periodo di garanzia originale.

EIZO O I SUOI DISTRIBUTORI NON SONO RESPONSABILI PER QUALSIASI DANNO O PERDITA DI DATI O ALTRE INFORMAZIONI MEMORIZZATI SU QUALSIASI SUPPORTO O QUALSIASI PARTE DI QUALSIASI PRODOTTO INVIATO A EIZO O I SUOI DISTRIBUTORI PER RIPARAZIONI.

EIZO E I SUOI DISTRIBUTORI NON OFFRONO ALCUNA GARANZIA ADDIZIONALE, IMPLICITA O ESPLICITA, RIGUARDO IL PRODOTTO E LA SUA QUALITÀ, PRESTAZIONI, VENDIBILITÀ O APPROPRIATEZZA PER QUALSIASI USO PARTICOLARE. IN NESSUN CASO EIZO O I DISTRIBUTORI EIZO AUTORIZZATI SARANNO RESPONSABILI PER QUALSIASI DANNO ACCIDENTALE, INDIRECTO, SPECIALE, CONSEGUENTE O DI QUALSIASI ALTRA NATURA (INCLUSI, SENZA LIMITI, DANNI PER PERDITA DI PROFITTI, INTERRUZIONE DELLE ATTIVITÀ, PERDITA DI INFORMAZIONI D’AFFARI O QUALSIASI ALTRA PERDITA PECUNIARIA) DERIVANTI DALL’USO O DALL’IMPOSSIBILITÀ DI USARE IL PRODOTTO O IN QUALSIASI RELAZIONE AL PRODOTTO, SIA SU BASE DI CONTRATTO, TORTO, NEGLIGENZA, STRETTA RESPONSABILITÀ O ALTRIMENTI, ANCHE SE EIZO O I DISTRIBUTORI EIZO AUTORIZZATI SONO STATI AVVERTITI DELLA POSSIBILITÀ DI TALI DANNI. QUESTA ESCLUSIONE INCLUDE ANCHE QUALSIASI RESPONSABILITÀ CHE POSSA INSORGERE DA RECLAMI DI TERZI CONTRO L’ACQUIRENTE ORIGINALE. L’ESSENZA DI QUESTO PROVVEDIMENTO È LIMITARE LA RESPONSABILITÀ POTENZIALE DI EIZO E DEI DISTRIBUTORI DERIVANTE DA QUESTA GARANZIA LIMITATA E/O DALLE VENDITE.

## BEGRÄNSAD GARANTI

EIZO Corporation (nedan kallat "**EIZO**") och EIZOs auktoriserade distributörer (nedan kallade "**Distributörer**") garanterar i enlighet med villkoren i denna begränsade garanti (nedan kallad "**Garantin**") den ursprunglige köparen (nedan kallad den "**Ursprunglige köparen**") som köpte den i dokumentet specificerade produkten (nedan kallad "**Produkten**") från EIZO eller Distributörer, att EIZO eller Distributörer enligt eget gottfinnande kostnadsfritt antingen reparera eller byta ut den defekta Produkten om den Ursprunglige köparen inom Garantiperioden (definieras nedan) upptäcker att Produkten fungerar felaktigt eller skadas under normal användning av Produkten i enlighet med beskrivningen i bruksanvisningen (nedan kallad "**Bruksanvisning**").

Giltighetsperioden för denna garanti är begränsad till (i) fem (5) år från datumet för Produktens inköp eller, om detta inträffar tidigare, begränsat till utlöpanget av (ii) 30 000 timmars användning av Produkten (häri kallad "**Garantiperioden**"). Ljusstyrkan på produkten är emellertid endast garanterad om produkten har använts inom den rekommenderade ljusstyrka som beskrivs i Användarmanualen. Garantiperioden för ljusstyrkan är även begränsad till fem (5) år från produktens inköpsdatum såvida användningstiden är mindre än eller lika med 10 000 timmar. EIZO och Distributörer ska inte under några villkor ha något annat ansvar än vad som anges i denna garanti gällande Produkten i relation till den Ursprunglige köparen eller tredje part.

EIZO och Distributörer kommer att upphöra med lagerhållning av Produktens delar efter sju (7) år efter att produktionen av dessa delar upphört. När skärmen repareras använder EIZO och distributörer reservdelar som uppfyller våra kvalitetsstandarder.

Garantin är endast giltig i de länder där det finns Distributörer. Garantin begränsar inte några av den Ursprunglige köparens lagstadgade rättigheter.

Oavsett andra villkor i denna garanti ska inte EIZO Distributörer under några villkor ha något ansvar i något av de fall som beskrivs nedan:

- (a) När någon bristfällighet hos Produkten kan härledas till att ha uppstått vid frakt, modifiering, ändring, felaktigt handhavande, olycka, felaktig installation, katastrof, felaktigt underhåll och/eller felaktig reparation utförd av tredje part annan än EIZO och Distributörer.
- (b) Alla former av inkompatibilitet hos Produkten på grund av möjliga tekniska innovationer och/eller bestämmelser.
- (c) Alla försämringar av sensorn.
- (d) Alla försämringar av bildens prestanda beroende på förbrukningsdelar så som LCD-panel och/eller bakgrundsbelysning etc. (t.ex. ändringar i ljusstyrka, jämnhet i ljusstyrka, färg, färgjämnhet, defekta pixlar och/eller fast lysande pixlar etc.).
- (e) Alla defekter hos Produkten som orsakats av extern utrustning.
- (f) Alla defekter hos Produkten på vilken det ursprungliga serienumret har ändrats eller avlägsnats.
- (g) All normal försämring av Produkten, speciellt förbrukningsartiklar, tillbehör och/eller yttre delar (t.ex. knappar, roterande delar, kablar, Bruksanvisningen etc.).
- (h) Varje deformation, missfärgning och/eller skevhet av Produktens yttre inklusive ytan på LCD-panelen.

För att erhålla service under denna garanti måste den Ursprunglige köparen (med hänseende till risken för skada och/eller förlust under transport) leverera Produkten till närmaste Distributör med förebetalad frakt, i dess ursprungliga förpackning eller annan fullgod förpackning som ger likvärdigt skydd. Den Ursprunglige köparen måste kunna visa inköpsbevis för Produkten som klargör Produktens inköpsdatum vid begäran av garantiservice.

Garantiperioden för alla utbytta och/eller reparerade produkter under denna garanti skall upphöra vid utgången av den ursprungliga Garantiperioden.

EIZO ELLER DISTRIBUTÖRER ÄR INTE ANSVARIGA FÖR NÅGON FORM AV SKADA ELLER FÖRLUST AV DATA ELLER ANNAN INFORMATION SOM HAR LAGRATS I NÅGON FORM AV MEDIA ELLER ANNAN DEL AV NÅGON PRODUKT SOM HAR RETURNERATS TILL EIZO ELLER DISTRIBUTÖRER FÖR REPARATION.

EIZO OCH DISTRIBUTÖRERNA GARANTERAR INGET, UTTRYCKLIGEN ELLER UNDERFÖRSTÅTT, VAD BETRÄFFAR PRODUKTEN OCH DESS KVALITET, PRESTANDA, SÄLJBARHET ELLER LÄMPLIGHET FÖR NÅGON FORM AV SPECIELL ANVÄNDNING. UNDER INGA OMSTÄNDIGHETER SKALL EIZO ELLER DISTRIBUTÖRERNA HÅLLAS ANSVARIGA FÖR NÅGRA SOM HELST UNDERORDNADE, INDIREKTA, SPECIELLA, DÄRAV FÖLJANDE ELLER ÖVRIGA SKADOR (INKLUSIVE, UTAN BEGRÄNSNING TILL, SKADOR FÖR FÖRLUST AV INKOMST, AVBRUTEN AFFÄRSRÖRELSE, FÖRLUST AV AFFÄRSINFORMATION ELLER ANNAN SÄRSKILD FÖRLUST) SOM UPPSTÅTT SOM ETT RESULTAT AV ANVÄNDNING ELLER OFÖRMÅGA ATT ANVÄNDA PRODUKTEN ELLER I NÅGON FORM AV ANSLUTNING TILL PRODUKTERNA, VARE SIG DETTA GRUNDAS PÅ KONTRAKT, ÅTALBAR HANDLING, FÖRSUMLIGHET, ANSVARSSKYLDIGHET ELLER ANNAT, ÄVEN OM EIZO ELLER DISTRIBUTÖRERNA HAR INFORMERATS BETRÄFFANDE MÖJLIGHET ATT SÅDANA SKADOR FÖRELIGGER. DETTA UNDANTAG OMFATTAR ÄVEN ALL FORM AV ANSVARSSKYLDIGHET SOM KAN UPPSTÅ GENOM EN TREDJE PARTS ANSPRÅK GENTEMOT DEN URSPRUNGLIGE KÖPAREN. GRUNDBESTÄNDSDELEN I BESTÄMMELEN ÄR ATT BEGRÄNSA DET EVENTUELLA ANSVARSTAGANDET FÖR EIZO OCH DISTRIBUTÖRERNA SOM KAN UPPSTÅ GENOM DENNA BEGRÄNSADE GARANTI OCH/ELLER FÖRSÄLJNING.

## ΠΕΡΙΟΡΙΣΜΕΝΗ ΕΓΓΥΗΣΗ

Η EIZO Corporation (στο εξής «**EIZO**») και οι διανομείς που εξουσιοδοτεί η EIZO (στο εξής «**Διανομείς**») παρέχουν εγγύηση, υποκειμένη και σύμφωνα με τους όρους της παρούσας περιορισμένης εγγύησης (στο εξής «**Εγγύηση**»), στον αρχικό αγοραστή (στο εξής «**Αρχικός Αγοραστής**») ο οποίος αγόρασε το προϊόν που καθορίζεται στο παρόν έγγραφο (στο εξής «**Προϊόν**») από την EIZO ή τους Διανομείς, η οποία εξασφαλίζει ότι η EIZO και οι Διανομείς, σύμφωνα με τη διακριτή ευχέρειά τους, είτε θα επισκευάσουν είτε θα αντικαταστήσουν το Προϊόν χωρίς χρέωση εάν ο Αρχικός Αγοραστής αντιληφθεί εντός της Περιόδου Εγγύησης (ορίζεται κατωτέρω) ότι το Προϊόν δυσλειτουργεί ή έχει υποστεί βλάβη κατά τη διάρκεια κανονικής χρήσης του Προϊόντος σύμφωνα με την περιγραφή στο εγχειρίδιο χρήσης που συνοδεύει το Προϊόν (στο εξής «**Εγχειρίδιο Χρήστη**»).

Η περίοδος της παρούσας Εγγύησης είναι (i) πέντε (5) έτη από την ημερομηνία αγοράς του Προϊόντος, ή, στη λήξη των (ii) 30.000 ωρών χρήσης του Προϊόντος (στο εξής «**Περίοδος Εγγύησης**»). Ωστόσο, η φωτεινότητα του Προϊόντος θα πρέπει να καλύπτεται από την εγγύηση μόνο αν το Προϊόν έχει χρησιμοποιηθεί στη συνιστώμενη φωτεινότητα που περιγράφεται στο Εγχειρίδιο χρήσης. Η Περίοδος Εγγύησης για τη φωτεινότητα περιορίζεται επίσης σε πέντε (5) χρόνια από την ημερομηνία αγοράς του Προϊόντος με την προϋπόθεση ότι ο χρόνος χρήσης είναι μικρότερος ή ίσος με 10.000 ώρες. Η EIZO και οι Διανομείς δεν φέρουν καμία ευθύνη ή υποχρέωση όσον αφορά το Προϊόν σε σχέση με τον Αρχικό Αγοραστή ή οποιοδήποτε τρίτο μέρος, ούτε άλλη ευθύνη διαφορετική από αυτήν που παρέχεται στην παρούσα Εγγύηση.

Η EIZO και οι Διανομείς θα παύσουν να διατηρούν ή να αποθηκεύουν τυχόν εξαρτήματα του Προϊόντος κατόπιν της λήξης των επτά (7) ετών μετά τη διακοπή της παραγωγής τέτοιων εξαρτημάτων. Κατά την επισκευή της οθόνης, η EIZO και οι Διανομείς θα χρησιμοποιήσουν ανταλλακτικά επισκευής που συμμορφώνονται με τα πρότυπά μας για τη Διασφάλιση Ποιότητας.

Η Εγγύηση ισχύει μόνο σε χώρες ή περιοχές όπου βρίσκονται οι Διανομείς. Η Εγγύηση δεν περιορίζει οποιαδήποτε νόμιμα δικαιώματα του Αρχικού Αγοραστή.

Λαμβανομένης υπόψη κάθε διάταξης της παρούσας Εγγύησης, η EIZO και οι Διανομείς δεν θα έχουν καμία απολύτως υποχρέωση σύμφωνα με την παρούσα Εγγύηση σε οποιαδήποτε από τις περιπτώσεις που διατυπώνονται κατωτέρω:

- (α) Τυχόν ελάττωμα του Προϊόντος που προκαλείται από ζημιά κατά τη μεταφορά, τροποποίηση, αλλαγή, κατάχρηση, λανθασμένη χρήση, ατύχημα, λανθασμένη εγκατάσταση, καταστροφή, εσφαλμένη συντήρηση ή/και λανθασμένη επισκευή από τρίτο μέρος εκτός της EIZO και των Διανομείων,
- (β) Τυχόν ασυμβατότητα του Προϊόντος λόγω πιθανών τεχνικών καινοτομιών ή/και κανονισμών,
- (γ) Τυχόν επιδείνωση του αισθητήρα,
- (δ) Τυχόν επιδείνωση της απόδοσης οθόνης που προκαλείται από τη φθορά αναλώσιμων εξαρτημάτων όπως της οθόνης LCD ή/και του φωτός υποβάθρου, κτλ. (π.χ. αλλαγές στη φωτεινότητα, αλλαγές στην ομοιομορφία φωτεινότητας, αλλαγές στο χρώμα, αλλαγές στην ομοιομορφία χρώματος, ελαττώματα σε pixel περιλαμβανομένων των καμένων pixel, κτλ.),
- (ε) Τυχόν ελάττωμα του Προϊόντος που προκαλείται από εξωτερικό εξοπλισμό,
- (στ) Τυχόν ελάττωμα του Προϊόντος στο οποίο έχει τροποποιηθεί ή αφαιρεθεί ο γνήσιος αριθμός σειράς,
- (ζ) Τυχόν φυσιολογική φθορά του προϊόντος, ιδιαίτερα αυτής των αναλώσιμων, των αξεσουάρ ή/και των προσαρτημάτων (π.χ. κουμπιά, περιστρεφόμενα μέρη, καλώδια, Εγχειρίδιο Χρήστη, κτλ.), και
- (η) Τυχόν παραμόρφωση, αποχρωματισμό ή/και διαστρέβλωση του εξωτερικού μέρους του προϊόντος, περιλαμβανομένης της επιφάνειας της οθόνης LCD.

Ο Αρχικός Αγοραστής για να δικαιούται υπηρεσίες επισκευής σύμφωνα με την Εγγύηση, θα πρέπει να παραδώσει το Προϊόν, με πληρωμένα τα μεταφορικά έξοδα, στην αρχική του συσκευασία ή σε άλλη επαρκή συσκευασία με ισότιμο βαθμό προστασίας, αναλαμβάνοντας τον κίνδυνο βλάβης ή/και απώλειας κατά τη μεταφορά, στον τοπικό Διανομέα. Ο Αρχικός Αγοραστής όταν ζητά υπηρεσίες επισκευής σύμφωνα με την Εγγύηση, θα πρέπει να προσκομίζει την απόδειξη αγοράς του Προϊόντος και την ημερομηνία της αγοράς.

Η Περίοδος Εγγύησης για οποιοδήποτε αντικατεστημένο ή/και επισκευασμένο προϊόν σύμφωνα με την παρούσα Εγγύηση λήγει στο τέλος της αρχικής Περιόδου Εγγύησης.

Η EIZO Ή ΟΙ ΔΙΑΝΟΜΕΙΣ ΔΕΝ ΕΥΘΥΝΟΝΤΑΙ ΓΙΑ ΟΠΟΙΟΔΗΠΟΤΕ ΒΛΑΒΗ Ή ΑΠΩΛΕΙΑ ΔΕΔΟΜΕΝΩΝ Ή ΑΛΛΩΝ ΠΛΗΡΟΦΟΡΙΩΝ ΠΟΥ ΑΠΟΘΗΚΕΥΟΝΤΑΙ ΣΕ ΟΠΟΙΟΔΗΠΟΤΕ ΜΕΣΟ Ή ΟΠΟΙΟΔΗΠΟΤΕ ΑΛΛΟ ΜΕΡΟΣ ΣΕ ΟΠΟΙΟΔΗΠΟΤΕ ΠΡΟΪΟΝ ΠΟΥ ΕΠΙΣΤΡΕΦΕΤΑΙ ΣΤΗΝ EIZO Ή ΣΕ ΔΙΑΝΟΜΕΑ ΓΙΑ ΕΠΙΣΚΕΥΗ.

Η EIZO ΚΑΙ ΟΙ ΔΙΑΝΟΜΕΙΣ ΔΕΝ ΠΑΡΕΧΟΥΝ ΚΑΜΙΑ ΠΕΡΑΙΤΕΡΩ ΕΓΓΥΗΣΗ, ΡΗΤΗ Ή ΣΥΝΕΠΑΓΟΜΕΝΗ, ΟΣΟΝ ΑΦΟΡΑ ΤΟ ΠΡΟΪΟΝ ΚΑΙ ΤΗΝ ΠΟΙΟΤΗΤΑ, ΤΗΝ ΑΠΟΔΟΣΗ, ΤΗΝ ΕΜΠΟΡΕΥΣΙΜΟΤΗΤΑ Ή ΤΗΝ ΚΑΤΑΛΛΗΛΟΤΗΤΑ ΤΟΥ ΓΙΑ ΟΠΟΙΟΔΗΠΟΤΕ ΣΥΓΚΕΚΡΙΜΕΝΗ ΧΡΗΣΗ. ΣΕ ΚΑΜΙΑ ΠΕΡΙΠΤΩΣΗ Η EIZO Ή ΟΙ ΔΙΑΝΟΜΕΙΣ ΔΕΝ ΘΑ ΕΥΘΥΝΟΝΤΑΙ ΓΙΑ ΚΑΜΙΑ ΑΠΟΛΥΤΩΣ ΤΥΧΑΙΑ, ΕΜΜΕΣΗ, ΕΙΔΙΚΗ, ΣΥΝΕΠΑΓΟΜΕΝΗ Ή ΑΛΛΗ ΒΛΑΒΗ (ΠΕΡΙΛΑΜΒΑΝΟΜΕΝΩΝ, ΜΕΤΑΞΥ ΑΛΛΩΝ, ΒΛΑΒΩΝ Ή ΑΠΩΛΕΙΑΣ ΚΕΡΔΩΝ, ΔΙΑΚΟΠΗΣ ΕΠΙΧΕΙΡΗΜΑΤΙΚΩΝ ΔΡΑΣΤΗΡΙΟΤΗΤΩΝ, ΑΠΩΛΕΙΑΣ ΕΠΙΧΕΙΡΗΜΑΤΙΚΩΝ ΠΛΗΡΟΦΟΡΙΩΝ Ή ΤΥΧΟΝ ΑΛΛΗΣ ΧΡΗΜΑΤΙΚΗΣ ΑΠΩΛΕΙΑΣ) ΠΟΥ ΠΡΟΚΥΠΤΕΙ ΑΠΟ ΤΗ ΧΡΗΣΗ Ή ΤΗΝ ΑΝΙΚΑΝΟΤΗΤΑ ΧΡΗΣΗΣ ΤΟΥ ΠΡΟΪΟΝΤΟΣ Ή ΤΥΧΟΝ ΑΛΛΗΣ ΣΥΝΔΕΣΗΣ ΜΕ ΤΟ ΠΡΟΪΟΝ, ΕΙΤΕ ΒΑΣΙΖΕΤΑΙ ΣΕ ΣΥΜΒΟΛΑΙΟ, ΒΛΑΒΗ, ΑΜΕΛΕΙΑ, ΑΥΣΤΗΡΗ ΕΥΘΥΝΗ Ή ΕΙΔΑΛΛΩΣ, ΑΚΟΜΗ ΚΙ ΕΑΝ Η EIZO Ή ΟΙ ΔΙΑΝΟΜΕΙΣ ΕΝΗΜΕΡΩΘΟΥΝ ΓΙΑ ΤΗΝ ΠΙΘΑΝΟΤΗΤΑ ΤΕΤΟΙΩΝ ΖΗΜΙΩΝ. Η ΕΞΑΙΡΕΣΗ ΑΥΤΗ ΠΕΡΙΛΑΜΒΑΝΕΙ ΕΠΙΣΗΣ ΟΠΟΙΟΔΗΠΟΤΕ ΕΥΘΥΝΗ ΕΝΔΕΧΕΤΑΙ ΝΑ ΠΡΟΚΥΨΕΙ ΑΠΟ ΑΞΙΩΣΕΙΣ ΤΡΙΤΟΥ ΜΕΡΟΥΣ ΚΑΤΑ ΤΟΥ ΑΡΧΙΚΟΥ ΑΓΟΡΑΣΤΗ. Η ΟΥΣΙΑ ΤΟΥ ΟΡΟΥ ΑΥΤΟΥ ΕΙΝΑΙ ΝΑ ΠΕΡΙΟΡΙΣΕΙ ΤΗΝ ΠΙΘΑΝΗ ΕΥΘΥΝΗ ΤΗΣ EIZO ΚΑΙ ΤΩΝ ΔΙΑΝΟΜΕΩΝ ΠΟΥ ΠΡΟΚΥΠΤΕΙ ΑΠΟ ΤΗΝ ΠΑΡΟΥΣΑ ΕΓΓΥΗΣΗ Ή/ΚΑΙ ΤΙΣ ΠΩΛΗΣΕΙΣ.

## ОГРАНИЧЕННАЯ ГАРАНТИЯ

EIZO Corporation (называемая в дальнейшем “EIZO”) и авторизованные EIZO дистрибуторы (называемые в дальнейшем “Дистрибуторы”) гарантируют, в соответствии с условиями и пунктами этой ограниченной гарантии (называемой в дальнейшем “Гарантия”), первичному покупателю (называемому в дальнейшем “Первоначальный покупатель”), который приобрел у EIZO или Дистрибуторов продукт, указанный в этом документе (называемый в дальнейшем “Продукт”), что EIZO или Дистрибуторы на свое усмотрение либо бесплатно отремонтируют, либо бесплатно заменят Продукт, если Первоначальный покупатель признает в пределах Гарантийного срока (определенного ниже), что Продукт неисправен или он поврежден процессе нормального использования продукта в соответствии с описанием в инструкции по эксплуатации, прилагаемой к Продукту (называемой в дальнейшем “Руководство пользователя”).

Гарантийный период ограничен сроком (i) пять (5) лет от даты приобретения Продукта или ограничен сроком (ii) 30 000 часов использования Продукта (называемый в дальнейшем “Гарантийный период”). Однако яркость Продукта может быть гарантирована только, если Продукт использовался с рекомендованной яркостью, указанной в Руководстве Пользователя. Гарантийный период для яркости также ограничен сроком пять (5) лет от даты приобретения Продукта и время его использования не превышает 10 000 часов. EIZO и Дистрибуторы не несут никакой ответственности и не берут обязательств относительно Продукта по отношению к Первоначальному покупателю или по отношению к любым третьим сторонам, кроме обязательств, оговоренных в этой Гарантии.

EIZO и Дистрибуторы прекратят хранение или складирование любых деталей Продукта по истечении семи (7) лет после прекращения производства таких деталей. В случае ремонта монитора EIZO и Дистрибуторы будут использовать запчасти, которые соответствуют нашим стандартам QC (контроль качества).

Гарантия действительна только в странах или регионах, где расположены Дистрибуторы. Гарантия не ограничивает никакие законные права Первоначального покупателя.

Несмотря на другие условия этой Гарантии EIZO и Дистрибуторы не несут никаких обязательств согласно этой Гарантии в любом из перечисленных ниже случаев:

- (а) Любые дефекты Продукта, вызванные повреждениями при перевозке, модификацией, изменением, неправильным обращением, неправильным использованием, авариями, неправильной установкой, стихийными бедствиями, неправильным уходом и/или неправильным ремонтом третьей стороной, отличной от EIZO или Дистрибуторов;
- (б) Любые несовместимости Продукта из-за технических усовершенствований и/или изменения технических норм;
- (в) Любое повреждение датчика;
- (г) Любые ухудшения работы дисплея, вызванные изнашиванием невосстановимых частей, таких как панель ЖКД и/или подсветка и т.д. (например, изменение в яркости, изменение в равномерности яркости, изменение в цветности, изменение в равномерности цветности, изменение в пикселях, включая выгоревшие пиксели и т.д.);
- (д) Любые дефекты Продукта, вызванные внешним оборудованием;
- (е) Любые дефекты Продукта, при которых оригинальный серийный номер был изменен или удален;
- (ж) Любые естественные ухудшения продукта, в частности, вызванные износом расходных частей, принадлежностей и/или приспособлений (например, кнопок, вращающихся частей, кабелей, Руководства пользователя и т.д.); и
- (з) Любые деформации, изменения цвета и/или коробления внешней поверхности продукта, включая поверхность панели ЖКД.

Чтобы получить техническое обслуживание в рамках Гарантии, Первоначальный покупатель должен доставить Продукт местному Дистрибутору, оплатив перевозку, в его оригинальной упаковке или в другой соответствующей упаковке, обеспечивающей равноценную степень защиты, принимая во внимание риск повреждения и/или утерю при транспортировке. При запросе технического обслуживания в рамках Гарантии Первоначальный покупатель должен предоставить свидетельство покупки продукта и даты покупки.

Гарантийный период для любого замененного и/или отремонтированного продукта в рамках Гарантии истекает в конце завершения срока действия оригинального Гарантийного периода.

EIZO ИЛИ ДИСТРИБУТОРЫ НЕ НЕСУТ ОТВЕТСТВЕННОСТИ ЗА ЛЮБЫЕ ПОВРЕЖДЕНИЯ ИЛИ УТЕРЮ ДАННЫХ ИЛИ ДРУГОЙ ИНФОРМАЦИИ, ХРАНЯЩИХСЯ НА КАКИХ-ЛИБО НОСИТЕЛЯХ ИНФОРМАЦИИ ИЛИ НА ЛЮБЫХ ДРУГИХ ЧАСТЯХ ПРОДУКТА, КОТОРЫЙ ВОЗВРАЩЕН EIZO ИЛИ ДИСТРИБУТОРАМ ДЛЯ РЕМОНТА.

EIZO И ДИСТРИБУТОРЫ НЕ ДАЮТ НИКАКОЙ ДАЛЬНЕЙШЕЙ ГАРАНТИИ, ВЫРАЖЕННОЙ ИЛИ ПОДРАЗУМЕВАЕМОЙ, ОТНОСИТЕЛЬНО ПРОДУКТА И ЕГО КАЧЕСТВА, ТЕХНИЧЕСКИХ ХАРАКТЕРИСТИК, ТОВАРНОСТИ ИЛИ СООТВЕТСТВИЯ ДЛЯ КАКОГО-ЛИБО ОПРЕДЕЛЕННОГО ИСПОЛЬЗОВАНИЯ. НИ ПРИ КАКИХ УСЛОВИЯХ EIZO ИЛИ ДИСТРИБУТОРЫ НЕ НЕСУТ ОТВЕТСТВЕННОСТИ ЗА ЛЮБОЙ СЛУЧАЙНЫЙ, КОСВЕННЫЙ, СПЕЦИАЛЬНЫЙ, ПОБОЧНЫЙ ИЛИ ИНОЙ УЩЕРБ (ВКЛЮЧАЯ, БЕЗ ОГРАНИЧЕНИЙ, УЩЕРБ ИЗ-ЗА НЕПОЛУЧЕННОЙ ПРИБЫЛИ, ПРЕРЫВАНИЯ БИЗНЕСА, ПОТЕРИ КОММЕРЧЕСКОЙ ИНФОРМАЦИИ ИЛИ ЛЮБЫЕ ДРУГИЕ ФИНАНСОВЫЕ ПОТЕРИ), ВОЗНИКШИЙ ИЗ-ЗА ИСПОЛЬЗОВАНИЯ ИЛИ НЕВОЗМОЖНОСТИ ИСПОЛЬЗОВАТЬ ПРОДУКТ ИЛИ В ЛЮБОЙ ДРУГОЙ СВЯЗИ С ПРОДУКТОМ, ЛИБО ОСНОВАННЫЙ НА КОНТРАКТНЫХ ОТНОШЕНИЯХ, ГРАЖДАНСКИХ ПРАВОНАРУШЕНИЯХ, НЕБРЕЖНОСТИ, ПРИЧИНЕНИЯ УЩЕРБА ТРЕТЬЕЙ СТОРОНЕ ИЛИ ЧЕМ-ЛИБО ЕЩЕ, ДАЖЕ ЕСЛИ EIZO ИЛИ ДИСТРИБУТОРЫ БЫЛИ УВЕДОМЛЕНЫ О ВОЗМОЖНОСТИ ТАКОГО УЩЕРБА. ЭТО ИСКЛЮЧЕНИЕ ТАКЖЕ ВКЛЮЧАЕТ ЛЮБЫЕ ОБЯЗАТЕЛЬСТВА, КОТОРЫЕ МОГУТ ВОЗНИКНУТЬ В РЕЗУЛЬТАТЕ ТРЕБОВАНИЙ ТРЕТЬЕЙ СТОРОНЫ В ОТНОШЕНИИ ПЕРВОНАЧАЛЬНОГО ПОКУПАТЕЛЯ. СУЩЕСТВОМ ЭТОГО ПОЛОЖЕНИЯ ЯВЛЯЕТСЯ ОГРАНИЧЕНИЕ ПОТЕНЦИАЛЬНОЙ ОТВЕТСТВЕННОСТИ EIZO И ДИСТРИБУТОРОВ, ВОЗНИКАЮЩЕЙ ИЗ-ЗА ЭТОЙ ОГРАНИЧЕННОЙ ГАРАНТИИ И/ИЛИ ПРОДАЖ.

## 有限责任保证书

EIZO Corporation (以下简称“EIZO”)和 EIZO 授权的经销商 (以下简称“经销商”), 接受并依照本有限责任保证书 (以下简称“保证书”)之条款, 向从 EIZO 和经销商购买本文中所规定产品 (以下简称“产品”)的原买方 (以下称“原买方”)提供保证:在保证期内 (规定如下), 如果原买方发现按本产品所附使用说明书 (以下简称“用户手册”)所述方式正常使用本产品过程中, 本产品出现故障或损坏, EIZO 和经销商根据其独立的判断免费修理或更换该产品。

本保证期限定为(i)自本产品购买之日起的五(5)年期间或限定为到达(ii)使用本产品 3 万小时的期限(以下简称“保证期限”)。但是, 仅按照用户手册所描述的推荐亮度使用本产品时方对产品的亮度提供保证。亮度的保证期限也限定为本产品的使用时间在 10000 小时以下 (含 10000 小时) 的条件下自购买本产品之日起的五 (5) 年。EIZO 和经销商将不向原买方或任何第三方承担本保证书所规定之外的与本产品有关的任何责任或义务。

本产品的任何部件停产七 (7) 年后, EIZO 和经销商将不再保留或保管任何这类部件。维修显示器时, EIZO 与经销商将使用符合我方质量控制标准的替换零件。

本保证书仅对于设有经销商的国家或地区有效。本保证书并不限定原买方的任何法律权利。

无论本保证书的任何其他条款如何规定, 对于任何下列情况之一, EIZO 和经销商将不承担本保证书规定责任:

- (a) 由于运输损害、改装、改动、滥用、误用、意外事故、错误安装、灾害、维护不善和 / 或由除 EIZO 和经销商以外的第三方进行不适当的修理造成本产品的任何故障。
- (b) 由于可能发生的技术变更和 / 或调整造成本产品的任何不兼容性。
- (c) 传感器的任何劣化。
- (d) 由于诸如液晶显示屏 (LCD) 和 / 或背灯等消耗品部件的老化造成的任何显示性能低劣 (如亮度变化、亮度均一性变化、色彩变化、色彩均一性变化、如烧伤像素等像素缺陷)。
- (e) 因外部设备造成本产品的任何故障。
- (f) 因本产品的原序号被改变或消除造成本产品的任何故障。
- (g) 本产品的任何正常老化, 尤其是消耗品、附件和 / 或附加装置 (如按钮、旋转部件、电缆、用户手册等)、以及
- (h) 本产品表面包括液晶显示屏 (LCD) 表面的任何变形、变色和 / 翘曲。

为了获得本保证书规定的服务, 原买方必须使用原包装或其他具有同等保护程度的适当包装将本产品运送到当地的经销商, 并且预付运费, 承担运输中的损坏和 / 或损失的风险。要求提供本保证书规定的服务时, 原买方必须提交购买本产品和标明此购买日期的证明。

按本保证书规定进行了更换和 / 或修理的任何产品的保证期限, 将在原保证期限结束时终止。

在返回给 EIZO 和经销商进行修理后, 任何产品的任何媒体或任何部件中储存的数据或其他信息发生任何损坏或损失, 对此 EIZO 和经销商将不承担责任。

对于本产品及其质量、性能、可销售性以及对于特殊用途的适合性, EIZO 和经销商不提供其他任何明示或暗示的保证。因使用本产品或无法使用本产品或因与本产品有任何关系 (无论是否根据合同) 而造成:任何附带的、间接的、特殊的、随之发生的或其他的损害 (包括但不限于: 利润损失、业务中断、业务信息丢失或其他任何金钱损失) 以及侵权行为、过失、严格赔偿责任或其他责任, 即使已经向 EIZO 和经销商提出了发生这些损害的可能性, 对此 EIZO 和经销商概不承担责任。本免责条款还包括因第三方向原买方提出索赔而可能发生的任何责任。本条款的本质是限定由于本有限责任保证书和 / 或销售本产品所发生的 EIZO 和经销商的潜在责任。

## Informations sur le recyclage

### Recycling Information

This product, when disposed of, is supposed to be collected and recycled according to your country's legislation to reduce environmental burden. When you dispose of this product, please contact a distributor or an affiliate in your country.

The contact addressees are listed on the EIZO website below.

<http://www.eizo.com>

For recycling information for customers in Switzerland, please refer to the following website.

<http://www.swico.ch>

### Informationen zum Thema Recycling

Dieses Produkt muss gemäß den Vorschriften Ihres Landes zur Entlastung der Umwelt recyclet werden. Wenden Sie sich bei der Entsorgung dieses Produkts an einen Verteiler oder eine Tochtergesellschaft in Ihrem Land.

Die Adressen zur Kontaktaufnahme sind auf der unten angegebenen Website von EIZO aufgeführt.

<http://www.eizo.com>

Kunden in der Schweiz entnehmen Informationen zum Recycling der folgenden Website:

<http://www.swico.ch>

### Informations sur le recyclage

Ce produit doit être jeté aux points de collecte prévus à cet effet et recyclé conformément à la législation de votre pays, afin de réduire l'impact sur l'environnement. Lorsque vous jetez ce produit, veuillez contacter un distributeur ou une société affiliée de votre pays.

Les adresses des distributeurs sont répertoriées sur le site Web EIZO ci-dessous.

<http://www.eizo.com>

Pour les clients en Suisse, veuillez consulter le site Web suivant afin d'obtenir des informations sur le recyclage.

<http://www.swico.ch>

### Información sobre reciclaje

Este producto debe desecharse y reciclarse según la legislación del país para reducir el impacto medioambiental. Cuando desee deshacerse de este producto, póngase en contacto con un distribuidor o una filial de su país.

Encontrará las direcciones de contacto en el sitio web de EIZO que se indica a continuación.

<http://www.eizo.com>

### Informazioni sul riciclaggio

Per lo smaltimento e il riciclaggio del presente prodotto, attenersi alle normative vigenti nel proprio paese per ridurre l'impatto ambientale. Per lo smaltimento, rivolgersi ad un distributore o un affiliato presenti nel proprio paese.

Gli indirizzi sono elencati nel sito Web EIZO riportato di seguito.

<http://www.eizo.com>

Per informazioni sul riciclaggio per i clienti in Svizzera, consultare il sito Web riportato di seguito.

<http://www.swico.ch>

### Återvinningsinformation

När denna produkt kasseras ska den hanteras och återvinnas enligt landets föreskrifter för att reducera miljöpåverkan. När du kasserar produkten ska du kontakta en distributör eller representant i ditt land.

Kontaktadresserna listas på EIZO-webbplatsen nedan.

<http://www.eizo.com>

## Πληροφορίες ανακύκλωσης

Το προϊόν αυτό, όταν απορρίπτεται, πρέπει να συλλέγεται και να ανακυκλώνεται σύμφωνα με τη νομοθεσία της χώρας σας έτσι ώστε να μην επιβαρύνει το περιβάλλον. Για να απορρίψετε το προϊόν, επικοινωνήστε με έναν αντιπρόσωπο ή μια θυγατρική εταιρεία στη χώρα σας.

Οι διευθύνσεις επικοινωνίας αναγράφονται στην τοποθεσία web της EIZO παρακάτω.

<http://www.eizo.com>

## Сведения по утилизации

По истечении срока службы данного продукта его следует принести на сборный пункт и утилизировать в соответствии с действующими предписаниями в вашей стране, чтобы уменьшить вредное воздействие на окружающую среду. Прежде чем выбросить данный продукт, обратитесь к дистрибьютору или в местное представительство компании в вашей стране.

Контактные адреса можно найти на веб-узле EIZO.

<http://www.eizo.com>

## Informatie over recycling

Wanneer u dit product wilt weggooien, moet het uit milieu-overwegingen worden verzameld en gerecycled volgens de betreffende wetgeving van uw land. Wanneer u dit product wilt weggooien, moet u contact opnemen met een distributeur of een partner in uw land.

De contactadressen worden vermeld op de volgende EIZO-website.

<http://www.eizo.com>

## Informação sobre reciclagem

Este produto, quando o deitar fora, deve ser recolhido e reciclado de acordo com a legislação do seu país para reduzir a poluição. Quando deitar fora este produto, contacte um distribuidor ou uma filial no seu país.

Os endereços de contacto estão listados no website do EIZO, abaixo.

<http://www.eizo.com>

## Oplysninger om genbrug

Denne produkt forventes ved bortskaffelse at blive indsamlet og genbrugt i overensstemmelse med lovgivningen i dit land for at reducere belastningen af miljøet. Når du bortskaffer denne produkt, skal du kontakte en distributør eller et tilknyttet selskab i dit land.

Adresserne på kontaktpersonerne er angivet på EIZO's websted nedenfor.

<http://www.eizo.com>

## Kierrätystä koskevia tietoja

Tuote tulee hävittää kierrättämällä maan lainsäädännön mukaisesti ympäristön kuormittumisen vähentämiseksi. Kun hävität tuotteen, ota yhteyttä jälleenmyyjään tai tytäryhtiöön maassasi.

Yhteystiedot löytyvät EIZOn Internet-sivustolta.

<http://www.eizo.com>

## Wykorzystanie surowców wtórnych

Ten produkt po zużyciu powinien być zbierany i przetwarzany zgodnie z krajowymi przepisami dotyczącymi ochrony środowiska. Wyrzucając ten produkt, należy skontaktować się z lokalnym dystrybutorem lub partnerem. Adresy kontaktowe można znaleźć we wskazanej poniżej witrynie internetowej firmy EIZO.

<http://www.eizo.com>



## Informace o recyklaci

Při likvidaci produktu musí být produkt vyzvednut a recyklován podle zákonů příslušné země, aby nedocházelo k zatěžování životního prostředí. Zbavujete-li se produktu, kontaktujte distributora nebo pobočku ve své zemi. Kontaktní adresy jsou uvedeny na následující webové stránce společnosti EIZO.  
<http://www.eizo.com>

## Ringlussevõtu alane teave

Keskkonnakoormuse vähendamiseks tuleks kasutatud tooted kokku koguda ja võtta ringlusse vastavalt teie riigi seadustele. Kui kõrvaldate käesoleva toote, võtke palun ühendust turustaja või filiaaliga oma riigis. Kontaktisikud on toodud EIZO veebilehel järgmisel aadressil:  
<http://www.eizo.com>

## Újrahasznosítási információ

Jelen terméket, amikor eldobjuk, az illető ország törvényei alapján kell összegyűjteni és újrahasznosítani, hogy csökkentsük a környezetet terhelését. Amikor ezt a terméket eldobja, kérjük lépjen kapcsolatba egy országon belüli forgalmazóval vagy társvállalkozással.  
A kapcsolat címei az EIZO alábbi weboldalán találhatók felsorolva:  
<http://www.eizo.com>

## Podatki o recikliranju

Ob koncu uporabe odslužen izdelek izročite na zbirno mesto za recikliranje v skladu z okoljevarstveno zakonodajo vaše države. Prosimo, da se pri odstranjevanju izdelka obrnete na lokalnega distributerja ali podružnico.  
Kontaktne naslovi so objavljeni na spodaj navedenih spletnih straneh EIZO:  
<http://www.eizo.com>

## Informácie o recyklácii

Pri likvidácii musí byť tento výrobok recyklovaný v súlade s legislatívou vašej krajiny, aby sa znížilo zaťaženie životného prostredia. Keď sa chcete zbaviť tohto výrobku, kontaktujte prosím distribútora alebo pobočku vo vašej krajine.  
Zoznam kontaktných adries je uvedený na nasledovnej webovej stránke firmy EIZO:  
<http://www.eizo.com>

## Pārstrādes informācija

Utilizējot šo produktu, tā savākšana un pārstrāde veicama atbilstoši jūsu valsts likumdošanas prasībām attiecībā uz slodzes uz vidi samazināšanu. Lai veiktu šī produkta utilizāciju, sazinieties ar izplatītāju vai pārstāvniecību jūsu valstī.  
Kontaktadrese ir norādītas zemāk minētajā EIZO tīmekļa vietnē.  
<http://www.eizo.com>

## Informacja apie gražinamąjį perdirbimą

Šalinant (išmetant) šiuos gaminius juos reikia surinkti ir perdirbti gražinamuoju būdu pagal jūsų šalies teisės aktus, siekiant sumažinti aplinkos teršimą. Kai reikia išmesti šį gaminį, kreipkitės į jūsų šalyje veikiančią gaminių pardavimo atstovybę arba jos filiaalą.  
Kontaktiniai adresatai nurodyti EIZO interneto svetainėje.  
<http://www.eizo.com>

## Информация относно рециклиране

При изхвърлянето на този продукт се предлага събирането и рециклирането му съобразно законите на вашата страна за да се намали замърсяването на околната среда. Когато искате да се освободите от този продукт, моля свържете се с търговския му представител или със съответните органи отговарящи за това във вашата страна.

Данните за връзка с нас са описани на следния Интернет сайт на EIZO:  
<http://www.eizo.com>

## Informație referitoare la reciclare

Acest produs, când debarasat, trebuie colectat și reciclat conform legislației țării respective ca să reducem sarcina mediului. Când se debarasează de acest produs, vă rugăm să contactați un distribuitor sau un afiliat al țării respective.

Adresele de contact le găsiți pe pagina de web al EIZO:  
<http://www.eizo.com>

## معلومات عن إعادة التدوير

عند التخلص من هذا المنتج، من الضروري تجميعه وإعادة تدويره وفقاً للقوانين المتبعة في بلدك لتقليل العبء المسلط على البيئة. عندما تتخلص من هذا المنتج، يرجى الاتصال بموزع أو طرف متنسب إليه في بلدك. عناوين الاتصال مدرجة في موقع ايزو EIZO ادناه على شبكة الانترنت.

<http://www.eizo.com>

## Geri Dönüşüm Bilgisi

Bu ürünün, atılacağı zaman, ülkenizin çevre kirliliğinin azaltılması konusundaki mevzuatına göre toplanması ve yeniden değerlendirilmesi gerekmektedir. Ürünü atacağınız zaman lütfen ülkenizdeki bir distribütör veya ilgili kuruluşla temasa geçiniz.

İrtibat adresleri aşağıdaki EIZO web sitesinde verilmiştir.  
<http://www.eizo.com>

# Mesures chinoises pour conformité à la norme RoHS dans ChinaRoHS

## 关于电子信息产品污染控制标识



本标识根据「电子信息产品污染控制管理办法」，适用于在中华人民共和国销售的电子信息产品。标识中央的数字为环保使用期限的年数。只要您遵守该产品相关的安全及使用注意事项，在自制造日起算的年限内，不会产生对环境污染或人体及财产的影响。上述标识粘贴在机器背面。

### • 有毒有害物质或元素的名称及含量

部件名称	有毒有害物质或元素					
	铅 (Pb)	汞 (Hg)	镉 (Cd)	六价铬 (Cr (VI))	多溴联苯 (PBB)	多溴二苯醚 (PBDE)
印刷电路板	×	○	○	○	○	○
机箱	○	○	○	○	○	○
液晶显示器	×	×	○	○	○	○
其他	×	○	○	○	○	○

○：表示该有毒有害物质在该部件所有均质材料中的含量均在 SJ/T 11363-2006 规定的限量要求以下。  
×：表示该有毒有害物质至少在该部件的某一均质材料中的含量超出 SJ/T 11363-2006 规定的限量要求。  
(企业可在此处，根据实际情况对上表中打“×”的技术原因进行进一步说明)

