

Guía de instalación

ColorEdge® CS2730

Monitor LCD con gestión del color

Importante

Lea atentamente las PRECAUCIONES, esta Guía de instalación y el Manual del usuario que encontrará en el CD-ROM para familiarizarse con el aparato y usarlo de forma segura y eficaz. Conserve esta guía para futuras consultas.













Para obtener la información más reciente del producto, incluido el Manual del usuario, visite nuestro sitio web.

<http://www.eizoglobal.com>



Copyright© 2016 EIZO Corporation All rights reserved.

1. Contenidos del paquete

 <ul style="list-style-type: none"> • Monitor 	 <ul style="list-style-type: none"> • Setup Guide (Guía de instalación) 	 <ul style="list-style-type: none"> • PRECAUTIONS (PRECAUCIONES)
 <ul style="list-style-type: none"> • Portables 	 <ul style="list-style-type: none"> • EIZO LCD Utility Disk 	 <ul style="list-style-type: none"> • ColorNavigator Quick Reference (Consultas rápidas ColorNavigator)
 <ul style="list-style-type: none"> • Base del soporte 	 <ul style="list-style-type: none"> • Assembly Manual (Manual de montaje) 	 <ul style="list-style-type: none"> • Tornillos de montaje
 <ul style="list-style-type: none"> • DD200DL Cable DVI Dual Link 		 <ul style="list-style-type: none"> • PM200 Cable DisplayPort
 <ul style="list-style-type: none"> • UU200SS (USB 3.0) Cable USB 	 <ul style="list-style-type: none"> • Cable de alimentación 	

2. Montaje de la base



- Para obtener más detalles, consulte el "Manual de montaje".

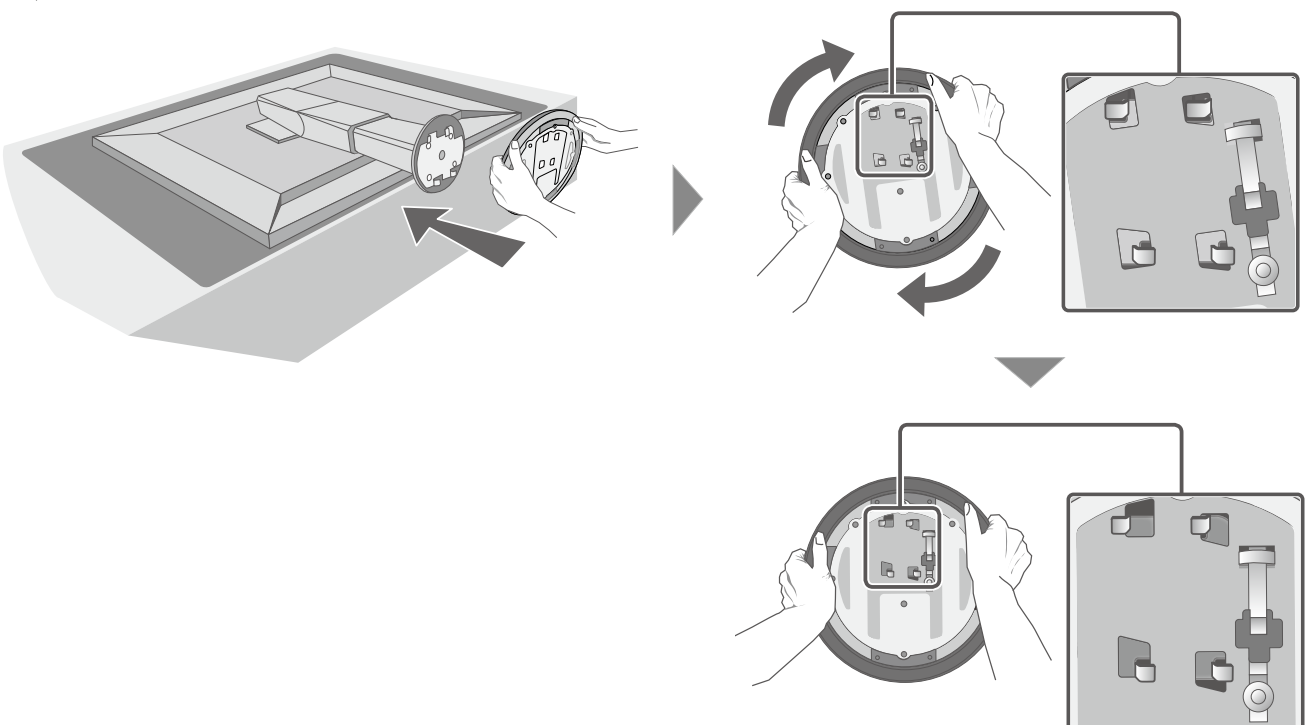

3. Conexiones

1.

2.

3.

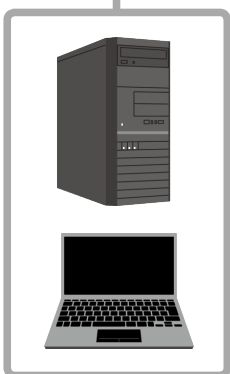
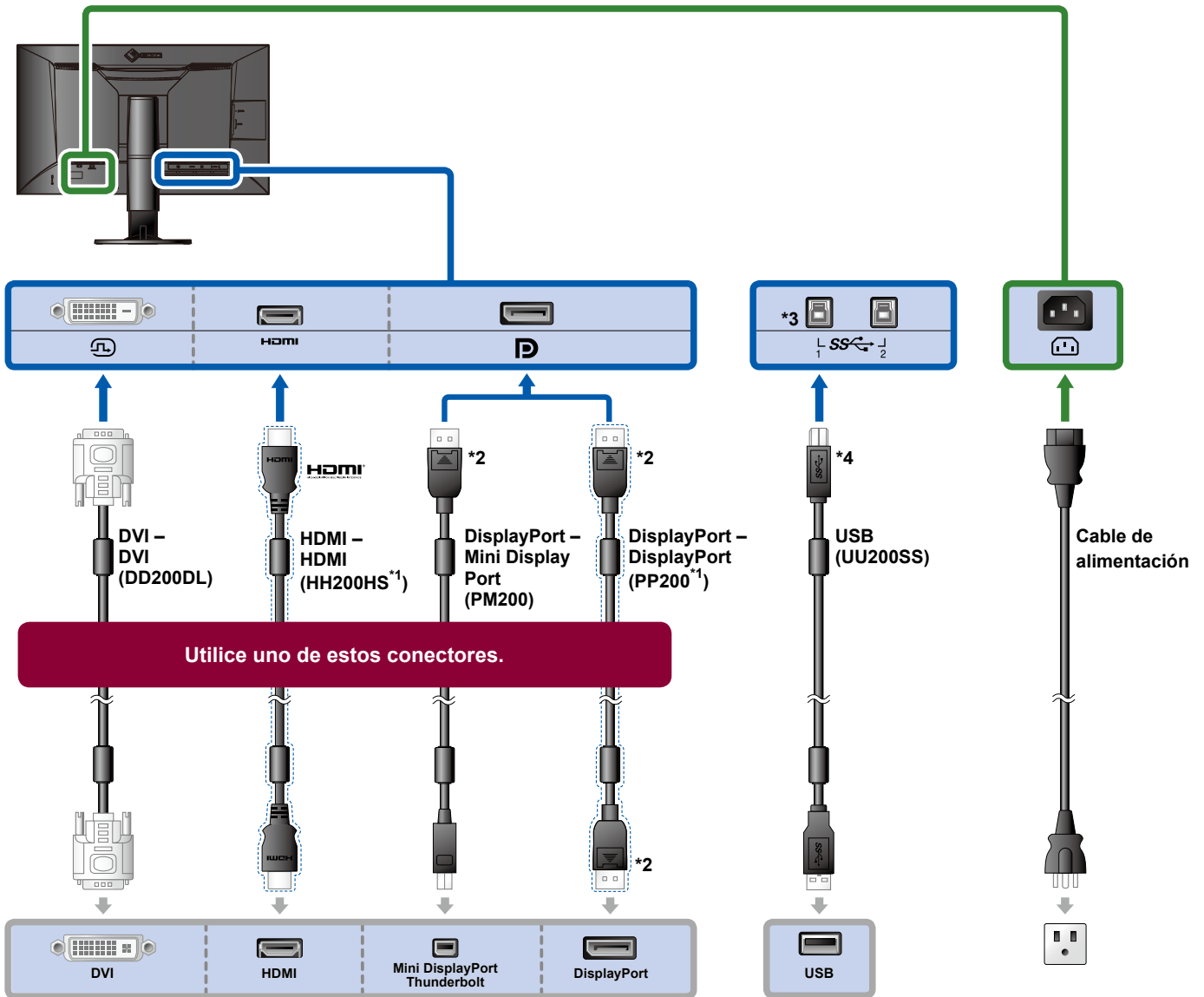

*1 opcional

*2 Forma de desconectar

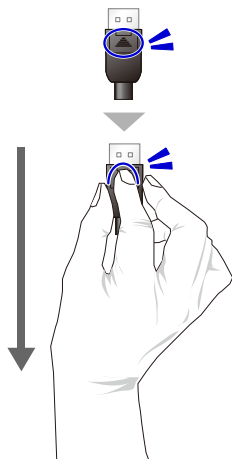

*3 Utilice el puerto 1. El puerto USB ascendente 2 está deshabilitado de manera predeterminada. Para cambiar la configuración, consulte el Manual del usuario del monitor.

*4 Compruebe siempre que este cable esté conectado cuando utilice ColorNavigator 6 o Quick Color Match.

4.

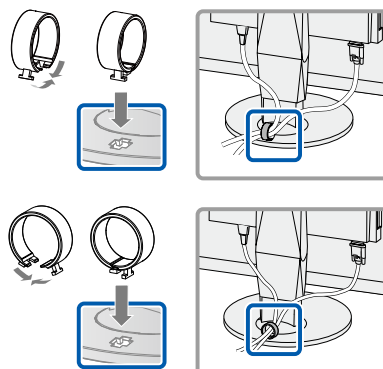

El portacables de la parte posterior del soporte mantiene los cables recogidos.

4. Ajuste del ángulo y la altura

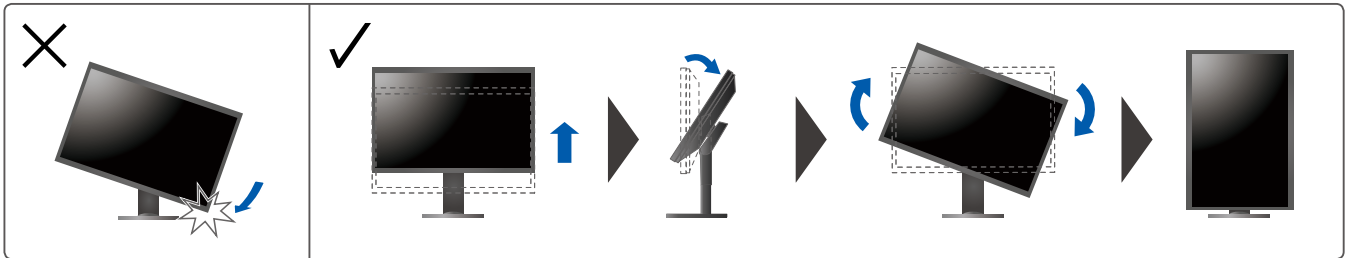
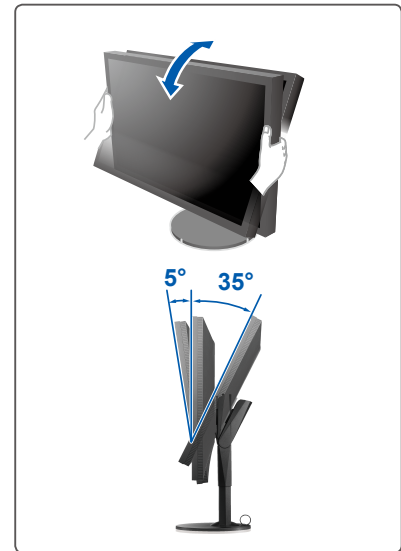
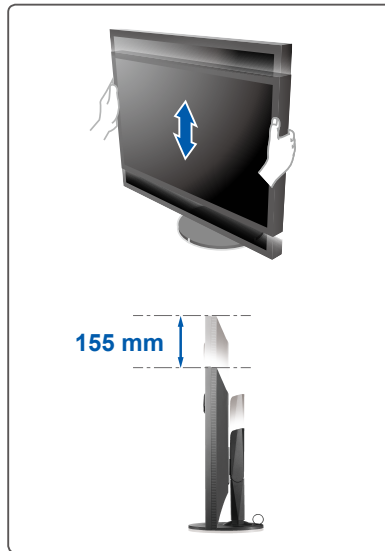
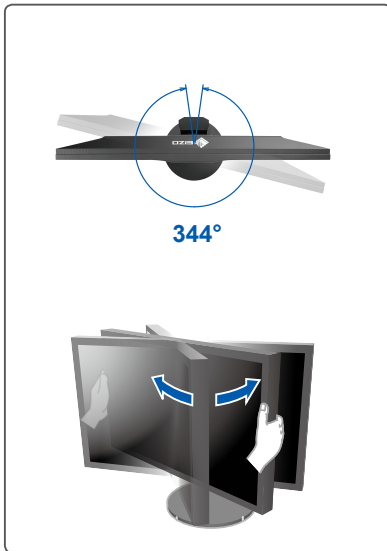

5. Pantalla

1. Interruptor de alimentación principal

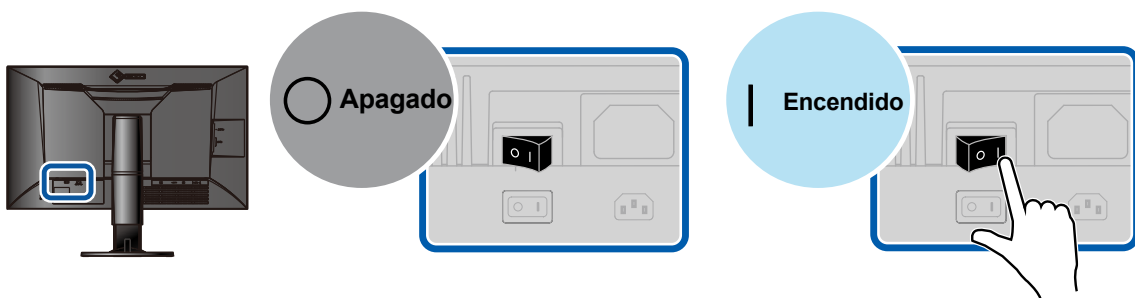

2. Interruptor de alimentación

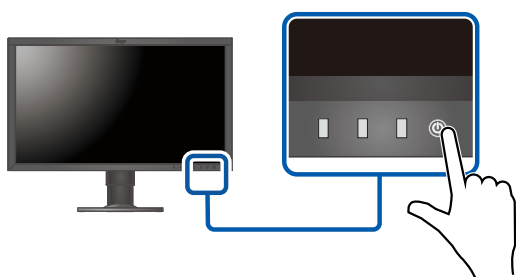

3. Resolución recomendada



6. Idioma

1.

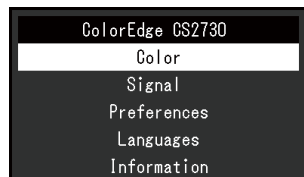
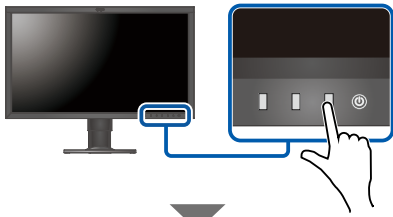

2.

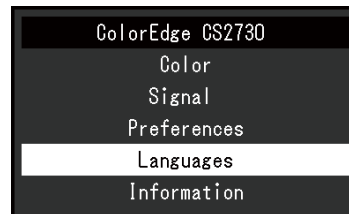
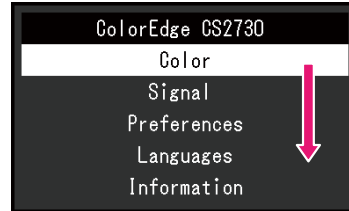
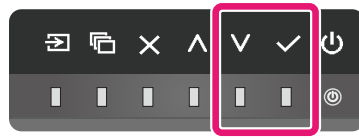

3.

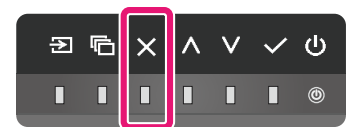
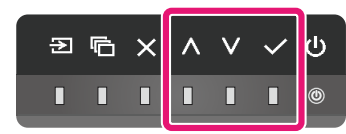

ColorNavigator



- Para obtener instrucciones de manejo, lea "Consultas rápidas" y el Manual del usuario de ColorNavigator (en el CD-ROM).

No aparece ninguna imagen

Toque  en el monitor para encenderlo.

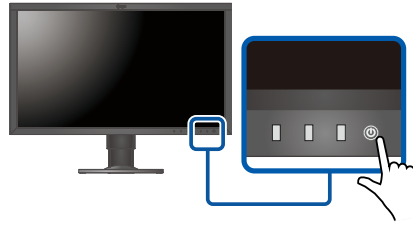

 se enciende en color blanco.

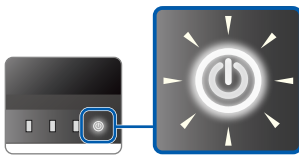

 no se enciende.

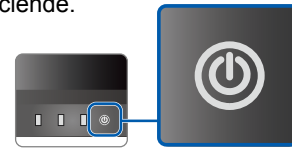

Encienda el monitor.

- Encienda correctamente el interruptor de alimentación principal en la parte trasera del monitor.
- Compruebe que el cable de alimentación esté insertado correctamente.

Aparece un mensaje en la ventana.



Conecte una señal.

- Toque  para cambiar el puerto de entrada al que está conectado el cable de señal.^{*1}
- Compruebe que el cable de señal esté conectado correctamente.
- El PC puede estar en modo reposo. Utilice el ratón o el teclado.
- Compruebe que el PC esté encendido.

Si los pasos anteriores no resuelven el problema, pruebe a reiniciar el PC.

- Encienda correctamente el interruptor de alimentación principal en la parte trasera del monitor.
- Reinicie el ordenador.

Aparece un mensaje en la ventana.

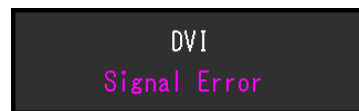

La señal correcta no es la entrada del PC.

- Reinicie el ordenador.
- Es posible que el controlador gráfico del PC no funcione correctamente. Para obtener más detalles, póngase en contacto con el vendedor o el fabricante del ordenador.

No aparece ningún mensaje en la ventana.

- Aumente el valor de "Brightness" (Brillo).^{*2}
- Reinicie el ordenador.

^{*2}

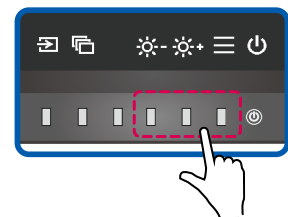

^{*1}

