



用户手册

FlexScan® S1703-A

彩色液晶显示器

重要事项

请仔细阅读本“用户手册”和“预防措施”（单独卷），熟悉安全和高效使用。

-
- 有关显示器安装 / 连接的详情，请参照“设定指南”。
 - 访问我们的网页了解包括“用户手册”在内的最新产品信息：
<http://www.eizoglobal.com>
-

警告声明的位置

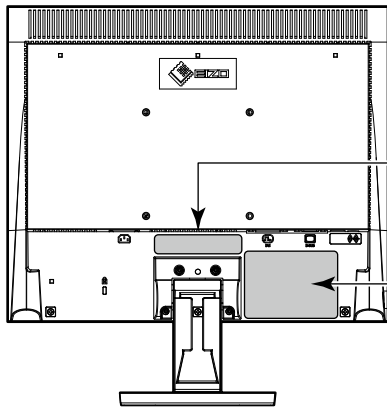

CAUTION
RISK OF ELECTRIC SHOCK. DO NOT OPEN.
ATTENTION
RISQUE DE CHOC ELECTRIQUE. NE PAS OUVRIR.
ACHTUNG
GEFAHR DES ELEKTRISCHEN SCHLAGES. RÜCKWAND NICHT ENTFERNEN.
小心
有触电的风险。请勿打开。
警告
感電の恐れあり、カバーをあげないでください。

The equipment must be connected to a grounded main outlet.
L'appareil doit être relié à une prise avec terre.
Jordet stikkontakt skal benyttes når apparatet tilkobles datanett.
Apparaten skall anslutas till jordat nätuttag.
设备必须连接到接地的电源插座。
電源コードのアースは必ず接地してください。

为配合在销售目标区域使用，本产品已经过专门调整。如果产品使用地并非销售目标区域，则本产品的工作性能可能与规格说明不符。

未经EIZO Corporation事先书面许可，不得以任何形式或以任何方式（电子、机械或其它方式）复制本手册的任何部分、或者将其存放到检索系统中或进行发送。EIZO Corporation没有义务为任何已提交的材料或信息保密，除非已经依照EIZO Corporation书面接收的或口头告知的信息进行了事先商议。尽管本公司已经尽最大努力使本手册提供最新信息，但是请注意，EIZO显示器规格仍会进行变更，恕不另行通知。

有关此显示器的注意事项

本产品适用于创建文档、观看多媒体内等一般性用途。(假定每天使用约 12 个小时)。

如果将此产品用于以下几种需要极高可靠性和安全性的应用,则应将测量措施布置到位,确保使用此产品时的安全性。

- 运输设备(船舶、飞机、火车和汽车)
- 安全装置(灾难预防系统、安全控制系统等)
- 直接影响生命安全的设备(生命支持系统、手术室使用的医疗设备或器材等)
- 核能控制设备(核能控制系统、核设施安全控制系统等)
- 主要系统通信设备(运输系统、空中交通控制系统等的操作控制系统)

为配合在销售目标区域使用,本产品已经过专门调整。如果产品使用地并非销售目标区域,则本产品的工作性能可能与规格说明不符。

本产品担保仅在此手册中所描述的用途范围之内有效。

本手册中所述规格仅适用于以下配件:

- 本产品随附的电源线
- 我们指定的信号线

本产品只能与我们制造或指定的备选产品配合使用。

如果您将本产品放置于涂漆桌面上,可能会有油漆因支座的橡胶材质而粘在其底部。

显示器的显示画面稳定前约需30分钟(通过我方的测量条件得出)。显示器的电源开启之后请等待至少30分钟,然后调节显示器。

为了降低因长期使用而出现的发光度变化以及保持稳定的发光度,应将显示器设置为较低亮度。

当显示器长期显示一个图像的情况下再次改变显示画面会出现残影。使用屏幕保护程序或省电模式避免长时间显示同样的图像。根据图像的不同,即使只显示很短的时间,也可能会出现残影。若要消除这种现象,可更换图像或切断电源几个小时。

如果显示器长时间持续显示,可能会出现黑斑或烙印。为了使显示器的寿命最大化,我们建议定期关闭显示器。

建议定期清洁,以保持显示器外观清洁同时延长使用寿命(请参阅“[清洁](#)”(第4页))。

液晶面板采用高精技术制造而成。尽管液晶面板上可能会出现像素缺失或像素发亮,但这并非故障。有效点百分比:99.9994%或更高。

液晶显示屏的背光灯有一定的使用寿命。根据使用模式(例如长期不间断使用),背光灯的使用寿命可能会很快耗尽,因此需要您进行更换。当显示屏变暗或开始闪烁时,请与您当地EIZO的代表联系。

切勿用力按压液晶面板或外框边缘,否则可能会导致显示故障,如干扰图案等问题。如果液晶面板表面持续受压,液晶可能会性能下降或液晶面板可能会损坏。(若显示屏上残留压痕,使显示器处于黑屏或白屏状态。此症状可能消失。)

切勿用尖锐物体刮擦或按压液晶面板,否则可能会使液晶面板受损。切勿尝试用纸巾擦拭显示屏,否则可能会留下划痕。

如果将较冷的显示器带入室内,或者室内温度快速升高,则显示器内部和外部表面可能会产生结露。此种情况下,请勿开启显示器。等待直到结露消失,否则可能会损坏显示器。

清洁

请将小块软布用水蘸湿，以去除机壳和液晶面板表面上的污垢。

注意

- 酒精、消毒液等化学试剂可能导致机壳或液晶面板光泽度变化、失去光泽、褪色及图像质量降低。
- 切勿使用任何可能会损伤机壳或液晶面板表面的稀释剂、苯、蜡和研磨型清洗剂。

注

- 建议使用选购的ScreenCleaner清洁机壳和液晶面板表面。
-

舒适地使用显示器

- 屏幕极暗或极亮可能会影响您的视力。请根据环境调节显示器的亮度。
- 长时间盯着显示器会使眼睛疲劳。每隔一小时应休息十分钟。

目录

有关此显示器的注意事项	3	第 5 章 故障排除	24
清洁	4	5-1. 不显示图像	24
舒适地使用显示器	4	5-2. (数字和模拟) 成像问题	25
目录	5	5-3. (仅模拟) 成像问题	26
第 1 章 产品简介	6	5-4. 其他问题	27
1-1. 控制和功能	6	第 6 章 参考	28
● 正面	6	6-1. 安装可选的支撑臂	28
● 背面	7	6-2. 连接多台 PC	29
1-2. 支持的分辨率	8	6-3. 规格	30
● 模拟信号 (D-Sub) 输入	8	● 配件	31
● 数字信号 (DVI-D) 输入	8	附录	32
1-3. 设定分辨率	9	商标	32
● Windows 10	9	许可	32
● Windows 8.1 / Windows 7	9		
● OS X Mountain Lion (10.8) 或更新版本	9		
● Mac OS X 10.7	9		
第 2 章 基本调整/设定	10		
2-1. 开关操作方法	10		
2-2. 切换输入信号	11		
2-3. 切换显示模式 (色彩模式)	11		
● 显示模式	11		
2-4. 节约能源	11		
2-5. 调节亮度	13		
2-6. 调节音量	13		
第 3 章 高级调节/设定	14		
3-1. 设定菜单的基本操作	14		
3-2. 设定菜单功能	15		
● 色彩调节	15		
● 信号设定	18		
● 偏好设定	20		
● 语言	21		
● 信息	21		
第 4 章 管理员设定	22		
4-1. “Administrator Settings” 菜单的基本操作	22		
4-2. “Administrator Settings” 菜单功能	23		

第 1 章 产品简介

感谢您选择EIZO彩色液晶显示器。

本章节就显示器组件的名称和分辨率进行说明。

1-1. 控制和功能

● 正面

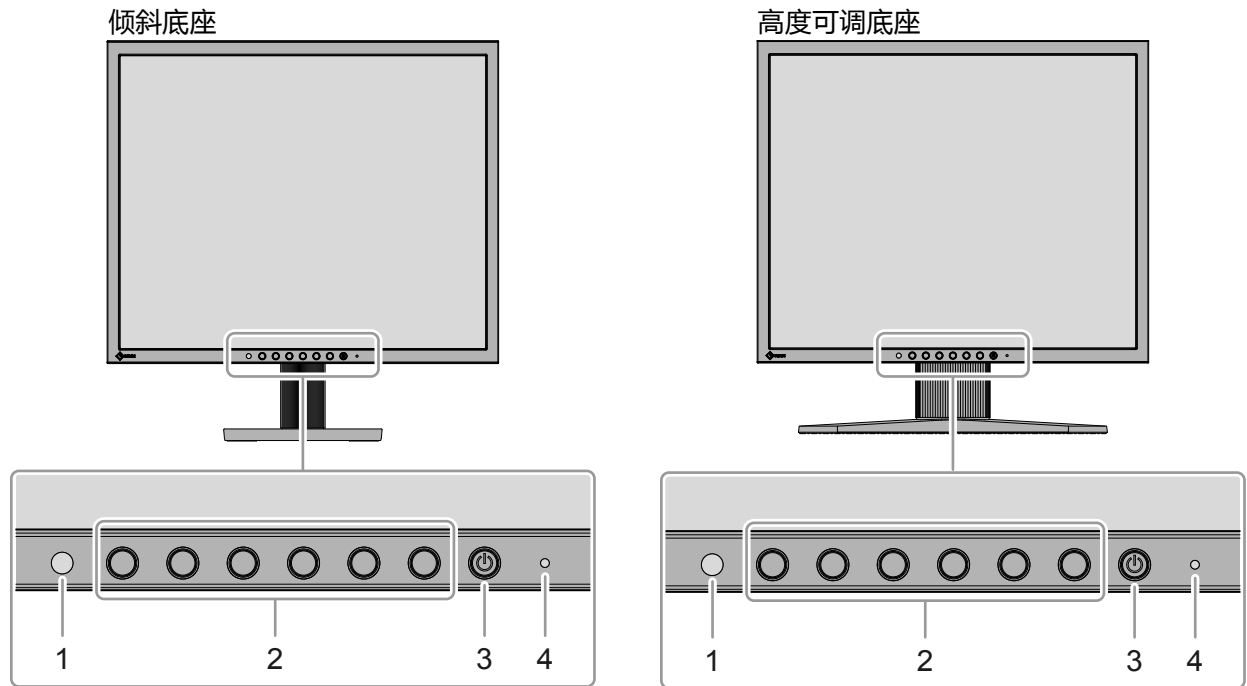

1. 环境光线传感器	检测环境亮度 (Auto EcoView功能 (第12页))。
2. 操作开关	显示菜单。请根据操作指南操作开关 (第14页)。
3. 电源开关	打开/关闭电源。
4. 电源指示灯	表示显示器的工作状态。 白色: 屏幕显示 橙色: 省电模式 熄灭: 电源关闭

● 背面

倾斜底座

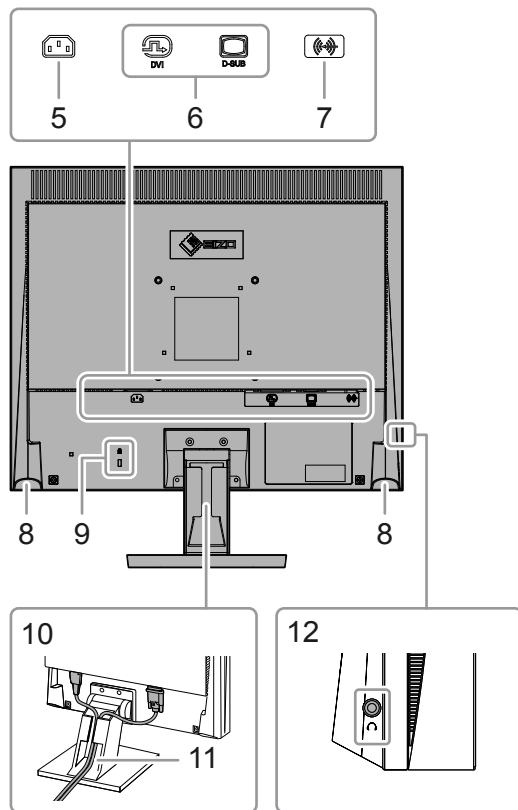

高度可调底座

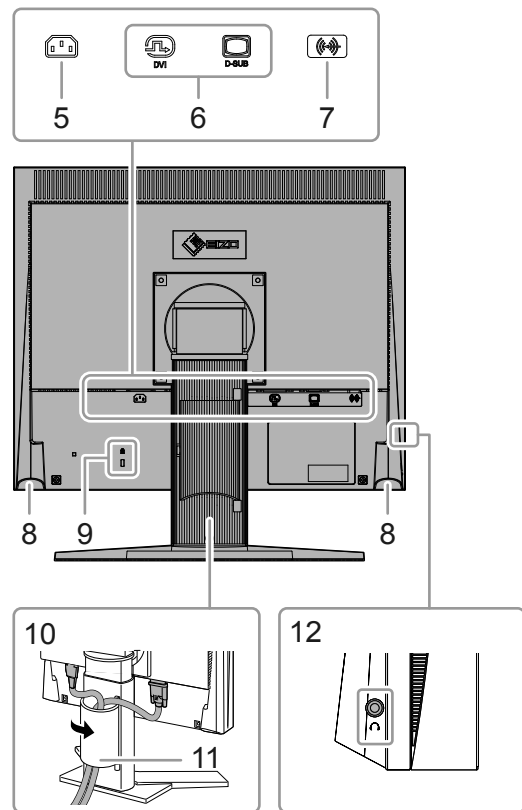

5. 电源连接器	连接电源线。
6. 输入信号连接器	左：DVI-D连接器/右：D-Sub微型15针连接器
7. 模拟音频输入连接器	通过显示器播放外部音频。
8. 扬声器	用于播放音频。
9. 安全锁插槽	支持Kensington MicroSaver安全系统。
10. 底座 ^{*1}	倾斜底座用于调节显示器屏幕的角度(倾斜)。 高度可调底座：调节显示器的高度和角度(倾斜、摆动和旋转)。
11. 电缆固定器	用于固定显示器的电缆。
12. 耳机插孔	用于连接耳机。

*1 可卸下底座部分(参照“6-1. 安装可选的支撑臂”(第28页)),以安装可选的支撑臂(或可选的底座)。

1-2. 支持的分辨率

本显示器支持下列分辨率。

● 模拟信号 (D-Sub) 输入

分辨率	适用信号	垂直扫描频率	点时钟
640 × 480	VGA	60Hz	108MHz (最大)
720 × 400	VGA TEXT	70Hz	
800 × 600	VESA	不高于60Hz	
1024 × 768	VESA	60Hz	
1280 × 800	VESA	60Hz	
1280 × 960	VESA	60Hz	
1280 × 1024 ^{*1}	VESA	60Hz	

● 数字信号 (DVI-D) 输入

分辨率	适用信号	垂直扫描频率	点时钟
640 × 480	VGA	60Hz	108MHz (最大)
720 × 400	VGA TEXT	70Hz	
800 × 600	VESA	60Hz	
1024 × 768	VESA	60Hz	
1280 × 800	VESA	60Hz	
1280 × 960	VESA	60Hz	
1280 × 1024 ^{*1}	VESA	60Hz	

*1 推荐的分辨率

1-3. 设定分辨率

当显示器连接到PC后发生分辨率错误时,或需要更改分辨率时,请按下列步骤操作。

● Windows 10

1. 在桌面上的任意地方点击鼠标右键(图标除外)。
2. 从显示的菜单中选择“显示设定”。
3. 如果将多台显示器连接至电脑,选择显示器。
4. 从“分辨率”下拉菜单中选择分辨率。
5. 在显示确认对话框时,点击“保留更改”。

● Windows 8.1 / Windows 7

1. 如果操作系统是Windows 8.1,在“开始”屏幕中点击“桌面”磁贴以显示桌面。
2. 在桌面上的任意地方点击鼠标右键(图标除外)。
3. 在显示的菜单上,单击“屏幕分辨率”。
4. 选择显示器,然后从“分辨率”下拉菜单中选择一个分辨率。
5. 单击“确定”按钮。
6. 在显示确认对话框时,单击“保留更改”。

● OS X Mountain Lion (10.8) 或更新版本

1. 从Apple菜单中选择“系统偏好设置”。
2. 在显示“系统偏好设置”对话框时,单击“显示器”。(如果操作系统是OS X Mountain Lion (10.8),单击“硬件”对应的“显示器”。)
3. 在显示的对话框上选择“显示器”选项卡,然后对“分辨率”选择“缩放”。
4. 将显示可选择分辨率的列表。选择希望的分辨率。如果列表中未显示希望的分辨率,按住选项键,选择“缩放”。
5. 系统将立即应用您所选择的分辨率。如果满意所选的分辨率,可以关闭窗口。

● Mac OS X 10.7

1. 从Apple菜单中选择“系统偏好设置”。
2. 在显示“系统偏好设置”对话框时,单击“硬件”对应的“显示器”。
3. 在显示的对话框上选择“显示器”选项卡,在“分辨率”表单域里选择所需分辨率。
4. 系统将立即应用您所选择的分辨率。如果满意所选的分辨率,可以关闭窗口。

第 2 章 基本调整/设定

本显示器可让用户根据个人喜好或使用环境更改亮度,并降低功耗以节约能源。

本章节就可以使用显示器正面的开关进行调节和设定的基本功能进行说明。

有关高级调节和使用设定菜单的设定步骤,参阅“第 3 章 高级调节/设定”(第14页)。

2-1. 开关操作方法

1. 显示操作指南

1. 按下任一开关(⏻除外)。
屏幕上出现操作指南。

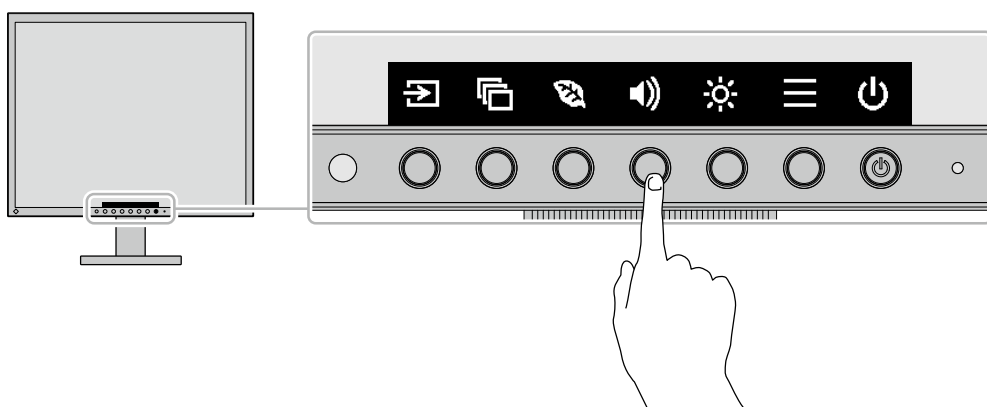

2. 调节/设定

1. 按下调节/设定开关。
出现调节 / 设置菜单。
(也可能显示子菜单。在这种情况下,使用 ▲ ▼ 选择调节/设定的项目,选择 ✓。)
2. 用开关进行调节/设定,选择 ✓,接受更改。

3. 退出

1. 选择 ✕,退出菜单。

2-2. 切换输入信号

显示器有多个信号输入时,可以切换屏幕上显示的信号。

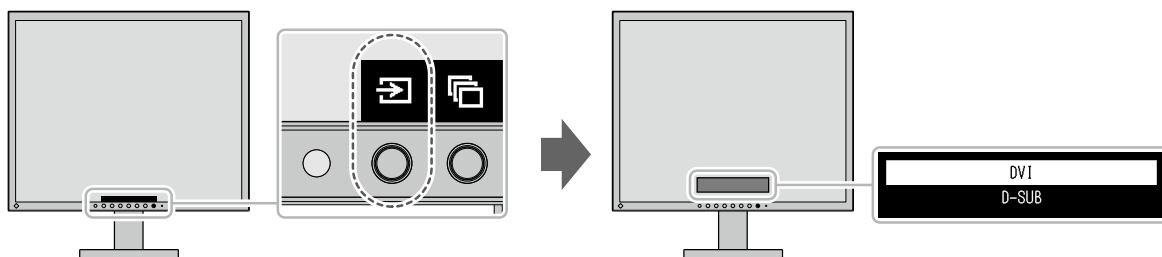

2-3. 切换显示模式 (色彩模式)

本产品可根据各种显示用途预安装合适的色彩模式。

根据显示目的和内容切换模式。显示器可以通过适合显示内容的方式,显示图像。

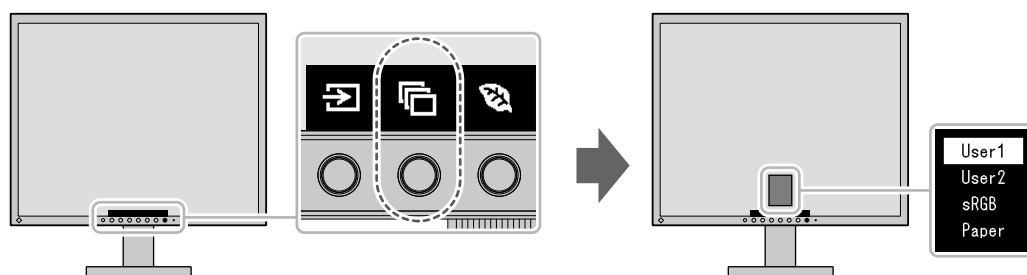

● 显示模式

色彩模式	用途
User1 User2	选择其中一个模式,设定用户自定义显示模式。
sRGB	该模式适合兼容sRGB的外部设备进行色彩匹配,比如打印用数码相机拍摄的照片。
Paper	该模式使用与纸张相似的色调和对比度,以产生打印的纸张效果。本操作适合于显示书籍和文档等媒体的图像。

2-4. 节约能源

本显示器配备EcoView功能,可节约用户能源。

使用此功能可减少不必要的功耗,节省电费。省电还可降低二氧化碳排放。

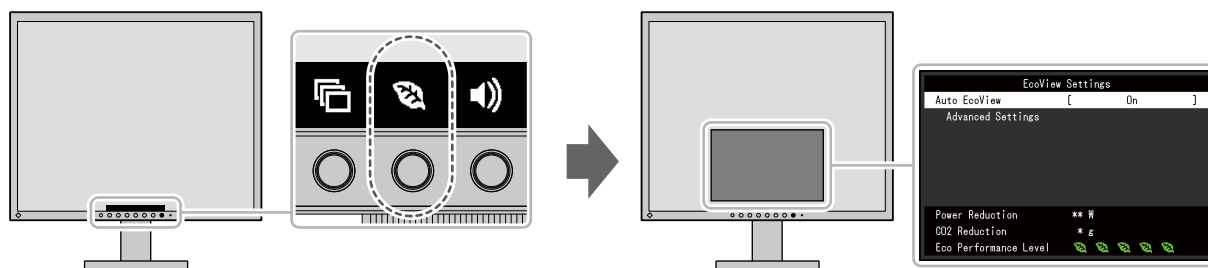

注

- 可以在“EcoView设定”菜单上确认省电等级(省电、二氧化碳减少、环保等级)。越多代表环保等级的指示灯亮起,获得的省电等级越高。
 - 省电:由于调节亮度值而使背灯的功耗减少。
 - 减少 CO₂:从“省电”值转换而来,这是使用显示器 1 小时时所减少的 CO₂ 排放量的估计值。
- 此数值基于初期设定 (0.000555t-CO₂/kWh) 计算得出,初期设定由日本部级条例规定 (2006, 经济、贸易和工业部, 环境部, 民法第3条款), 并可能根据国家和年份而有所不同。

功能			说明
Auto EcoView			<p>显示器正面的环境光线传感器检测环境亮度,并使用Auto EcoView功能自动调整到舒适的屏幕亮度。通过将亮度调节到合适的等级,可以减少背灯的功耗。</p> <p>此功能还可以减轻由于屏幕太亮或太暗导致的眼部紧张和疲劳。</p> <p>使用“高级设定”设定自动调节范围,以适合显示器的使用环境或用户个人喜好。</p> <p>设定范围:开启、关闭</p> <p>注</p> <ul style="list-style-type: none"> • 在使用Auto EcoView功能时,注意不要挡住显示器底边的环境光线传感器。 • 即使当Auto EcoView设定为“开启”,可根据用户个人喜好使用显示器正面的  操作开关或色彩调节更改“亮度”。此外,Auto EcoView功能更改亮度的方式不同取决于更改的值。
高级设定	最大值 最小值	亮度	<p>设定自动亮度调节的范围。</p> <p>通过预先设定调节范围的最大值和最小值,将在设定范围内自动调节亮度。</p> <p>设定范围:0 - 100</p> <p>注</p> <ul style="list-style-type: none"> • 无法将最大和最小亮度值设定为相同的值。
		环境光	<p>推荐使用初期设定。</p> <p>(初期设定:最大值为“亮”,最小值为“暗”)</p> <p>设定范围:亮、暗、标准</p> <p>注</p> <ul style="list-style-type: none"> • 有关“环境光”的详细内容,请参阅我们的网站(http://www.eizoglobal.com)。
	复原		将高级设定返回到初期值。

2-5. 调节亮度

可以将屏幕亮度调节到适合安装环境或用户个人喜好。
改变背灯(液晶背板上的光源)亮度可以调节屏幕亮度。

设定范围

0 - 100

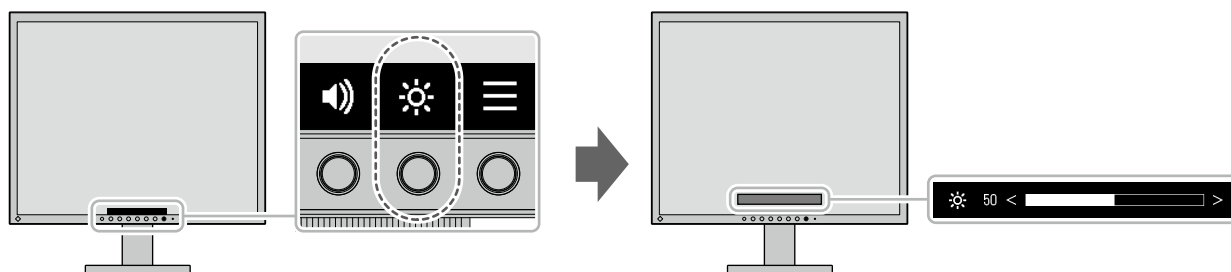

注

- Auto EcoView设定为“开启”时,调节范围限制如下。(有关Auto EcoView的详细内容,请参阅“Auto EcoView”(第12页)。)
 - 无法在Auto EcoView高级设定中指定的最大和最小亮度值基础上提高或降低亮度设定。
 - 显示器的安装环境过亮或过暗时,无法调节亮度。

2-6. 调节音量

可单独设定扬声器和耳机的音量。

设定范围

0 - 30

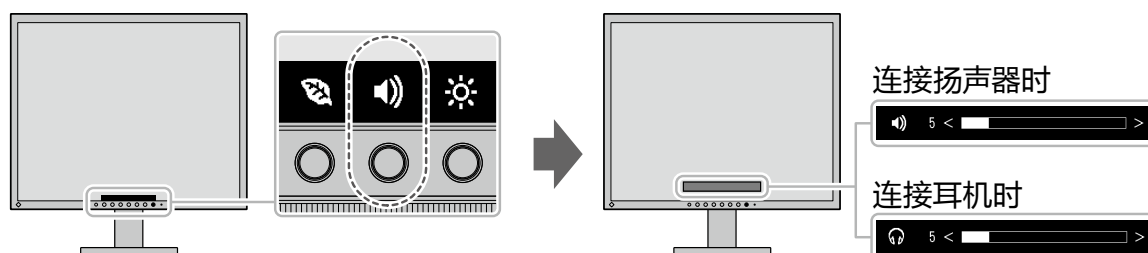

第 3 章 高级调节/设定

本章节就使用设定菜单进行显示器高级调节和设定的步骤进行说明。
有关基本功能,参阅“第 2 章 基本调整/设定”(第10页)。



3-1. 设定菜单的基本操作

1. 菜单显示

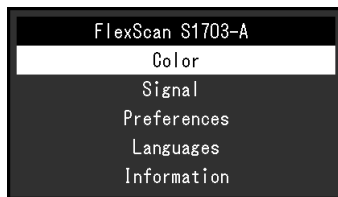

1. 按下任一开关(⏻除外)。
出现操作指南。
2. 选择 。
出现设定菜单。





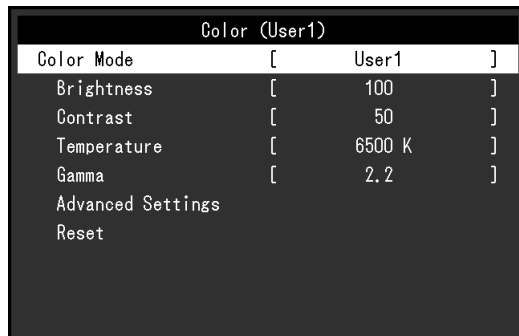



2. 调节/设定

1. 用   选择菜单进行调节/设定,选择 。
显示子菜单。



2. 用   选择项目进行调节/设定,选择 。
出现调节 / 设置菜单。



3. 用   或   进行调节/设定,选择  以接受更改。
显示子菜单。
在调节/设定中选择 ,将取消调节/设定,并恢复进行更改之前的状态。

3. 退出

1. 选择  数次将终止设定菜单。

3-2. 设定菜单功能

● 色彩调节

可以根据用户个人喜好调节色彩模式设定状态。

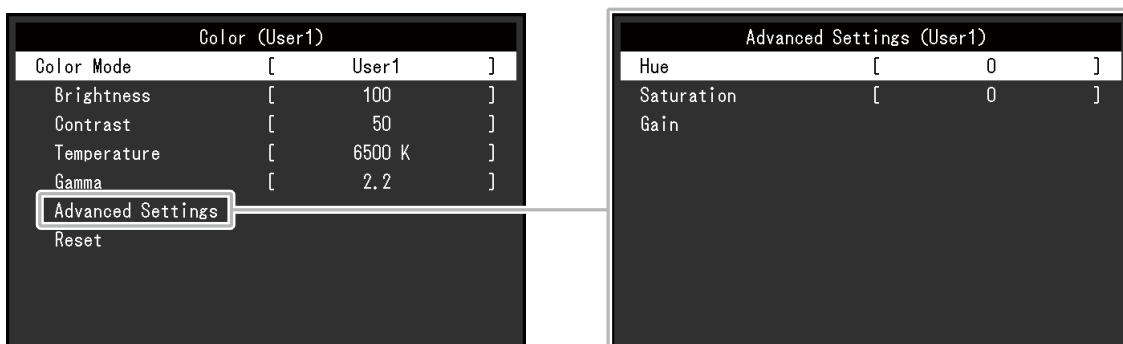

注意

- 电子零件的性能需要约30分钟才能稳定下来。显示器的电源开启之后请等待至少30分钟，然后调节显示器。
- 由于每台显示器有不同的特性，当不同的显示器显示同一个图像时，用户看到的色彩可能不相同。在多台显示器上进行色彩匹配时，凭眼睛微调色彩。

可调节的不同功能，取决于色彩模式。

√:可调节 -:不可调节

功能	色彩模式			说明
	User1 User2	sRGB	Paper	
色彩模式	√	√	√	根据显示器的用途选择所需模式。 还可以根据用户个人喜好调节色彩模式设定状态。选择调节模式，使用相关功能进行调节。 设定范围：User1、User2、sRGB、Paper 注 • 有关各模式调节状态的详细内容，参阅“2-3. 切换显示模式(色彩模式)”(第11页)。
亮度	√	√	√	改变背灯(液晶背板上的光源)亮度可以调节屏幕亮度。 设定范围：0 - 100 注 • 如果在亮度设定为100时图像太暗，可以调节对比度。

功能	色彩模式			说明
	User1 User2	sRGB	Paper	
对比度	√	-	-	<p>改变视频信号电平可以调节屏幕亮度。</p> <p>设定范围:0 - 100</p> <p>注</p> <ul style="list-style-type: none"> 对比度为50,显示每个色阶。 在调节显示器时,建议用户先调节亮度,这样不会丢失色阶特性,然后再调节对比度。 在下列情况下调节对比度。 <ul style="list-style-type: none"> -亮度即使设定为100(对比度设定为50以上),图像还是感觉太暗。
色温	√	-	√	<p>调节色温。</p> <p>通常采用数值方式,用色温表达“白色”和/或“黑色”的色调。色温值用开氏温标(K)表示。屏幕色彩如同火焰温度一样,在色温较低时偏红,在色温较高时偏蓝。给每个色温设定值设定一个增益预设值。</p> <p>设定范围:关闭、4000 K - 10000 K (以500 K为单位指定,包括9300 K)</p> <p>注</p> <ul style="list-style-type: none"> 以“K”表示的值仅供参考。 可以用“增益”进行更高级调节。 如果设定为“关闭”,用预设的液晶面板色彩显示图像(增益:每种 RGB 为 100)。 更改增益时,色温设定变成“关闭”。
伽玛	√	-	-	<p>调节伽玛值。</p> <p>显示器亮度随输入信号而变时,变化率与输入信号不构成比例关系。该值可在输入信号和显示器亮度之间保持平衡,被称为“伽玛修正”。</p> <p>设定范围:1.8、2.0、2.2、2.4</p> <p>注</p> <ul style="list-style-type: none"> 色彩模式选择为“Paper”时,“Paper”表示为一个伽玛值。

√:可调节 -:不可调节

功能		色彩模式			说明
		User1 User2	sRGB	Paper	
高级设定	色调	√	-	-	调节色调。 设定范围:-50 - 50 注 • 使用此功能有可能使某些色阶无法显示。
	饱和度	√	-	-	调节色彩饱和度。 设定范围:-50 - 50 注 • 使用此功能有可能使某些色阶无法显示。 • 最小值(-50)时屏幕变成黑白色。
	增益	√	-	-	构成各种红色、绿色和蓝色的亮度称为“增益”。通过调节增益可以更改“白色”的色调。 设定范围:0 - 100 注 • 使用此功能有可能使某些色阶无法显示。 • 根据色温更改增益值。 • 更改增益时,色温设定变成“关闭”。
复原		√	√	√	将当前选择的色彩模式的任一色彩调节复原到初期设定。

● 信号设定

设定从计算机输入到显示器的信号的输出方法。

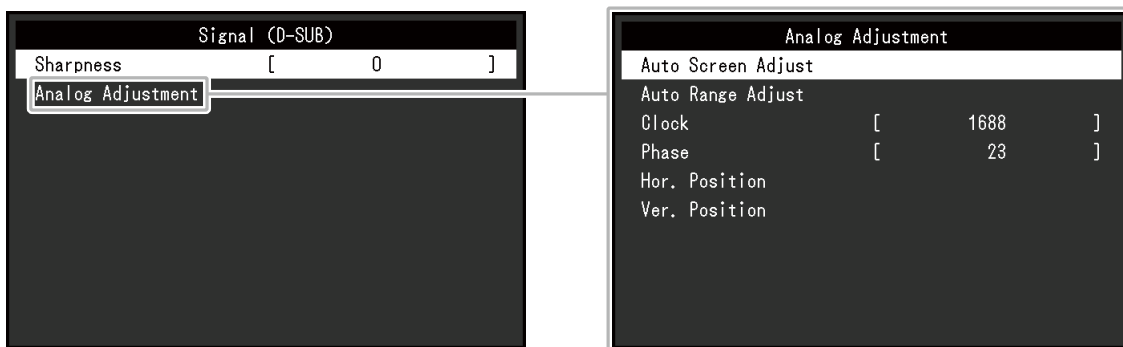

(各功能的设定范围不同取决于输入信号。)

√:可设定 -:不可设定

功能	输入信号		说明
	DVI	D-Sub	
锐度	√	√	<p>如果以低分辨率显示图像,所显示图像的文本或线条可能会模糊。此项功能可减少模糊效果。</p> <p>设定范围:-2 - 2</p> <p>注</p> <ul style="list-style-type: none"> 根据显示分辨率,可能不需要锐化设定。(在此情况下无法选择“锐度”。)
模拟调整	自动屏幕调节	-	<p>可以自动调节屏幕抖动、显示位置和尺寸。选择“自动屏幕调节”后,显示信息。选择“是”激活此功能。</p> <p>注</p> <ul style="list-style-type: none"> 在屏幕的整个可显示区域上全屏显示图像时,自动屏幕调节功能正常工作。在以下情况下,无法正常工作: <ul style="list-style-type: none"> - 当图像仅显示在部分屏幕上时(如指令提示窗口) - 当使用黑色背景(如壁纸) 此外,该功能在某些显卡上无法正常工作。 信号首次输进显示器时,或设定之前未使用过的分辨率或垂直/水平扫描频率时,自我调节功能将自动激活(仅限使用 800 × 600 (SVGA)以上分辨率的信号)。
	自动范围调节	-	<p>可以调节信号输出电平显示每个色阶(0 - 255)。选择“自动范围调节”后,显示信息。选择“是”激活此功能。</p>

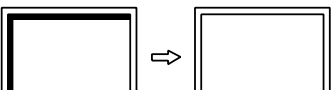
功能		输入信号		说明
		DVI	D-Sub	
时钟		-	√	<p>可以减少屏幕上垂直线条或屏幕上某些部分的抖动。</p>  <p>注</p> <ul style="list-style-type: none"> 使用操作开关 (< >) 进行微调以便不丢失调节点。
相位		-	√	<p>可以减少整个屏幕上的抖动和模糊。</p>  <p>注</p> <ul style="list-style-type: none"> 根据所使用的计算机或显卡,可能无法完全消除抖动或模糊。 设定后,如果出现竖条纹,请再次调节“时钟”。
水平位置 垂直位置		-	√	<p>可以调节屏幕的显示位置(水平和垂直)。</p> 

● 偏好设定

可以根据使用环境或用户个人喜好,进行显示器设定。

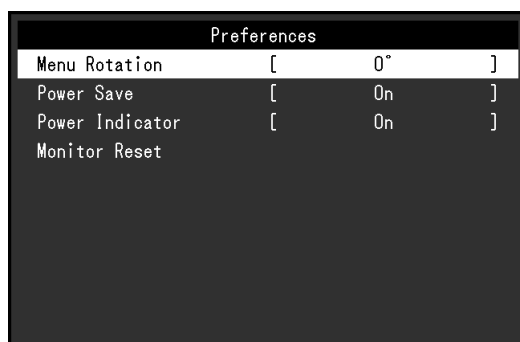

功能	说明
菜单旋转	<p>在垂直显示位置使用显示器屏幕时,更改设定菜单的方向。</p> <p>设定范围:0°、90°</p> <p>注</p> <ul style="list-style-type: none">在纵向位置使用显示器屏幕时,需要支持垂直显示的显卡。在纵向位置放置显示器时,需要改变所使用显卡设置。参阅显卡用户手册以了解详情。另请参照我们的网页 (http://www.eizoglobal.com)。
节能	<p>可以根据计算机的状态将显示器设定为进入省电模式。停止检测信号输入约15秒后,显示器将切换为省电模式。在显示器切换到省电模式之后,屏幕不再显示图像。</p> <ul style="list-style-type: none">退出省电模式<ul style="list-style-type: none">显示器收到输入信号时,将自动退出省电模式,返回正常显示模式。 <p>设定范围:开启、关闭</p> <p>注</p> <ul style="list-style-type: none">转换为省电模式时,会提前5秒显示消息,提示正在进行转换。不使用显示器时,可以拔掉电源插头,以确保完全切断电源。即使连接立体声微型插孔电缆,功耗也会发生变化。
电源指示灯	<p>在屏幕显示中可以关闭电源指示灯(白色)。</p> <p>设定范围:开启、关闭</p>
全部重设	<p>除以下设定外,恢复全部设定到其初期值。</p> <ul style="list-style-type: none">"Administrator Settings" 菜单上的设定 <p>注</p> <ul style="list-style-type: none">有关Administrator Settings的详细内容,参阅“第4章 管理员设定”(第22页)。

● 语言

可以选择菜单和信息的显示语言。

设定范围

English, Deutsch, Français, Español, Italiano, Svenska、日本語、简体中文、繁體中文



注意

- 可以更改“Administrator Settings”的显示语言。
-

● 信息

可以检查显示器信息 (产品名称、序列号、使用时间、输入信号和分辨率)。

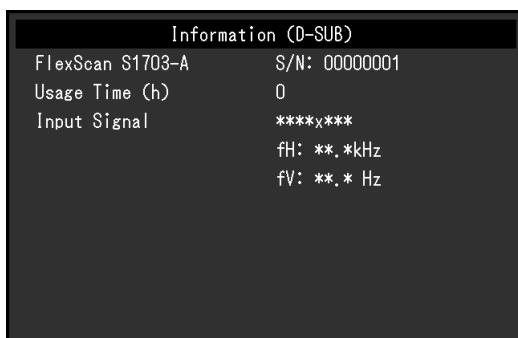

第 4 章 管理员设定

本章节就如何使用“Administrator Settings”菜单进行显示器操作设定进行说明。
本菜单用于管理员。正常显示器使用无需在此菜单上进行设定。

4-1. “Administrator Settings”菜单的基本操作

1. 菜单显示

1. 按下 \odot , 关闭显示器。
2. 按下最左侧的开关, 同时按下 \odot 2秒钟以上, 开启显示器。

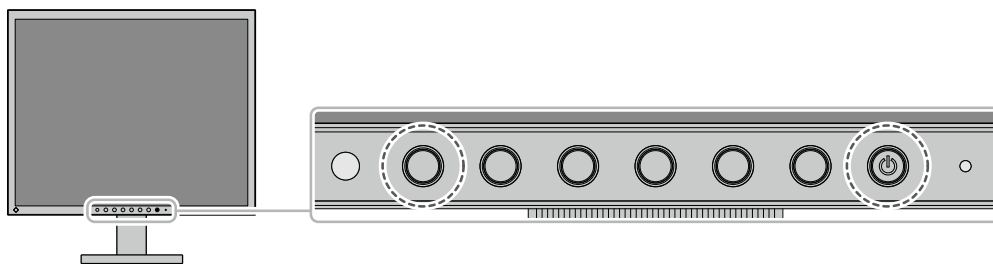

出现“Administrator Settings”菜单。

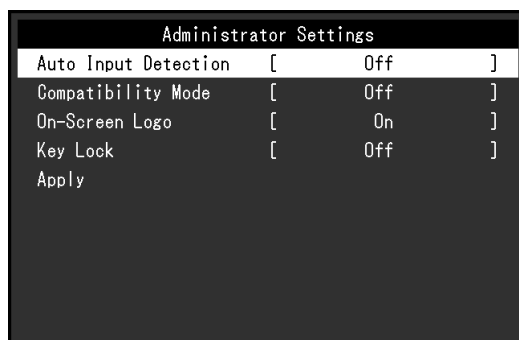

2. 设定

1. 用 \blacktriangle \blacktriangledown 选择设定项目, 选择 \checkmark 。
出现调节 / 设置菜单。

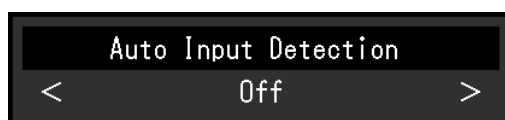

2. 用 \blacktriangleleft \blacktriangleright 设定并选择 \checkmark 。
出现“Administrator Settings”菜单。

3. 应用和退出



1. 选择“Apply” 然后选择 \checkmark 。
应用以上设定, 退出“Administrator Settings”菜单。

注意

- 无法更改“Administrator Settings”菜单的语言(英语)。

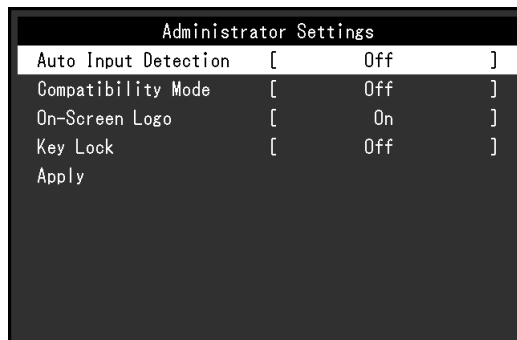
4-2. “Administrator Settings” 菜单功能







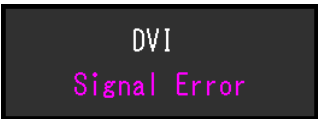

功能	说明
Auto Input Detection	<p>本产品自动识别输入计算机信号所通过的连接器,并在屏幕上显示相应的图像。关闭计算机或进入省电模式时,自动显示任一其他可用信号。此功能设定为“Off”时,无论是否输入信号,显示器都显示来自连接器的信号。在此情况下,使用显示器正面的  操作开关选择显示输入信号。</p> <p>设定范围: On、Off</p> <p>注</p> <ul style="list-style-type: none"> • 本产品会自动识别输入的PC信号所通过的连接器,在连接电源线后,无论此功能是否设定为开启或关闭,屏幕上都会相应地显示图像。 • 此功能设定为“On”时,仅在所有连接的计算机进入省电模式或关闭电源后,显示器进入省电模式。
Compatibility Mode	<p>取决于PC与显卡,会出现检测不到输入信号,显示器未退出省电模式的情况。如若不喜欢,可将此功能设定为“On”。</p> <p>设定范围: On、Off</p>
On-Screen Logo	<p>在接通显示器电源时,屏幕显示EIZO标志。此功能设定为“Off”时,不显示EIZO标志。</p> <p>设定范围: On、Off</p>
Key Lock	<p>为防止设定更改,可以锁定显示器正面的操作开关。</p> <p>设定范围: Off、Menu、All</p> <ul style="list-style-type: none"> • “Off” 启用所有开关。 • “Menu” 锁定  开关。 • “All” 锁定除电源开关之外的所有开关。

第 5 章 故障排除



5-1. 不显示图像

问题	可能的原因和解决办法
1. 不显示图像 <ul style="list-style-type: none">电源指示灯不亮。电源指示灯呈白色。电源指示灯呈橙色。	<ul style="list-style-type: none">检查电源线连接是否正确。按下⏻。在设定菜单中增加“亮度”、“对比度”或“增益”（参阅“色彩调节”（第15页））。切换输入信号。移动鼠标或按下键盘上的任意键。检查个人计算机的电源是否已打开。取决于PC与显卡，会出现检测不到输入信号，显示器未退出省电模式的情况。如果移动鼠标或敲击键盘上的任何键，但屏幕仍未显示出来时，请使用显示器的电源按钮，请按以下步骤进行操作。这个问题可得到改善。<ol style="list-style-type: none">按下⏻，关闭显示器。按下最左侧的开关，同时按下⏻2秒钟以上。出现“Administrator Settings”菜单。选择“Compatibility Mode”。选择“On”。选择“Apply”然后选择 <input checked="" type="checkbox"/>。重新启动计算机。
2. 出现下列信息。 <ul style="list-style-type: none">该信息表示输入信号不在指定频率范围之内。 例如：	即使显示器正常工作，如果不正确输入信号，也将出现此信息。 <ul style="list-style-type: none">检查计算机配置是否符合显示器的分辨率和垂直扫描频率要求（参阅“1-2. 支持的分辨率”（第8页））。重新启动计算机。用显卡工具选择合适的设定。参阅显卡用户手册以了解详情。

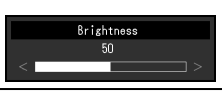
5-2. (数字和模拟) 成像问题

问题	可能的原因和解决办法
1. 屏幕太亮或太暗。	<ul style="list-style-type: none"> 用设定菜单上的“亮度”或“对比度”进行调节(参阅“色彩调节”(第15页))。(液晶显示器背灯的使用寿命有限。如果屏幕变暗或开始抖动,请联系当地的EIZO代表。) 如果屏幕太亮,请尝试将Auto EcoView设定改为“开启”。显示器检测环境亮度,自动调节屏幕亮度(参阅“Auto EcoView”(第12页))。
2. 亮度自行变化。	<ul style="list-style-type: none"> 请尝试将Auto EcoView设定为“关闭”(参阅“Auto EcoView”(第12页))。
3. 无法调节“亮度”。	<p>Auto EcoView设定为“开启”时,由于Auto EcoView的高级设定,可能无法调节“亮度”。</p>
<ul style="list-style-type: none"> 无法增加/减少设定值(◀或▶显示为灰色) <ul style="list-style-type: none"> - 通过  操作开关选择“亮度”菜单  /  - 色彩调节中的“亮度”菜单  /  	<ul style="list-style-type: none"> 可以限制Auto EcoView功能的亮度调整范围,确保屏幕既不会太亮也不会太暗。限制调整范围后,无法设定超出范围之外的值。如果需要设定超出范围的值,请尝试以下设定。 <ul style="list-style-type: none"> - 更改Auto EcoView高级设定中“亮度”的最大和最小值。 - Auto EcoView设定为“关闭”。 有关Auto EcoView设定的详细内容,参阅“Auto EcoView”(第12页)。
<ul style="list-style-type: none"> 无法增加/减少设定值(◀和▶显示为灰色) <ul style="list-style-type: none"> - 通过  操作开关选择“亮度”菜单  - 色彩调节中的“亮度”菜单  	<ul style="list-style-type: none"> 显示器的安装环境过亮或过暗时,无法调整亮度。在此情况下,请尝试更改以下设定。 <ul style="list-style-type: none"> - 更改Auto EcoView高级设定中“环境光”的最大和最小值。 - Auto EcoView设定为“关闭”。 有关Auto EcoView设定的详细内容,参阅“Auto EcoView”(第12页)。
4. 文本模糊。	<ul style="list-style-type: none"> 检查计算机配置是否符合显示器的分辨率和垂直扫描频率要求(参阅“1-2. 支持的分辨率”(第8页))。 如果不用建议的分辨率显示图像,所显示图像的文本或线条可能会模糊。在此情况下,请尝试调整设定菜单中的“锐度”(参阅“锐度”(第18页))。
5. 出现残影。	<ul style="list-style-type: none"> 残影是液晶显示器的特性。请避免长时间显示相同的图像。 使用屏幕保护程序或省电功能,避免长时间显示同一个图像。根据图像的不同,即使只显示很短的时间,也可能出现残影。若要消除这种现象,可更换图像或切断电源几个小时。
6. 屏幕有绿点/红点/蓝点/白点/暗点。	<ul style="list-style-type: none"> 这是液晶面板的特性决定的,并非故障。
7. 液晶面板有干扰图案或压痕。	<ul style="list-style-type: none"> 让显示器处于白屏或黑屏。此症状可能消失。
8. 屏幕显示有干扰。	<ul style="list-style-type: none"> 输入HDCP系统的信号时,可能无法立即显示正常图像。

5-3. (仅模拟) 成像问题

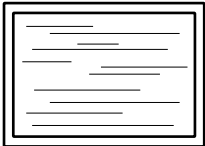
问题	可能的原因和解决办法
<p>1. 显示位置错误。</p> 	<ul style="list-style-type: none">• 用设定菜单上的“位置”修正图像位置(参阅“水平位置”“垂直位置”(第19页))。• 如果仍然有问题,用显卡工具(如有)更改显示位置。
<p>2. 屏幕显示竖条纹,或者图像的一部分抖动。</p> 	<ul style="list-style-type: none">• 用设定菜单上的“时钟”调节(参阅“时钟”(第19页))。
<p>3. 整个屏幕抖动或模糊。</p> 	<ul style="list-style-type: none">• 用设定菜单上的“相位”调节(参阅“相位”(第19页))。

5-4. 其他问题

问题	可能的原因和解决办法
1. 不出现设定菜单。	<ul style="list-style-type: none">• 检查开关操作锁定功能是否处于活动状态(参阅“Key Lock”(第23页))。
2. 无音频输出。	<ul style="list-style-type: none">• 检查立体声微型插孔电缆连接是否正确。• 检查音量是否设定为0。• 检查计算机和音频播放软件,看看它们的配置是否正确。

第 6 章 参考

6-1. 安装可选的支撑臂

可以卸下底座部分, 安装可选的支撑臂 (或可选的底座)。有关适用的可选的支撑臂 (或可选的底座), 请参照本公司网站。 <http://www.eizo.com>

注意

- 在安装支撑臂或底座时, 请遵循相应用户手册上的说明。
- 在使用其他制造商提供的支撑臂或底座时, 请先确认下列事项, 并选择符合VESA标准的支撑臂或底座。请用螺钉固定显示装置和底座。
 - 螺孔间距: 100 mm × 100 mm
 - 板厚: 2.6 mm
 - 其强度需足以支承显示装置 (底座除外) 和电缆等附件的重量。
- 安装支撑臂或底座时, 安装方向和移动范围 (倾斜角度) 如下:

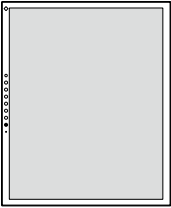
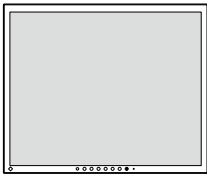
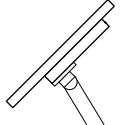
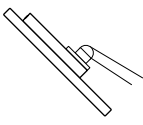
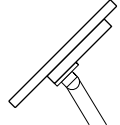
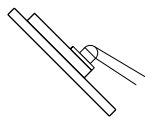
方向				
移动范围 (倾斜角度)	 向上: 45°	 向下: 45°	 向上: 45°	 向下: 45°

- 请在安装支撑臂或底座之后, 连接电缆。
- 请勿上下移动已拆卸的底座。否则, 可能导致人员受伤或设备损坏。
- 显示器、支撑臂和底座都很重。如果这些部件坠落, 可能会导致受伤或设备损坏。

安装步骤

1. 把液晶面板放在铺有软布的稳定和平的台面上,使液晶面板表面朝下。

2. 卸下底座。

准备一把螺丝刀。

使用螺丝刀松开固定显示装置和底座的螺钉(4个)。

3. 将支撑臂或底座安装到显示器上。

使用支撑臂或底座的用户手册中指定的螺钉,把显示器固定在支撑臂或底座上。

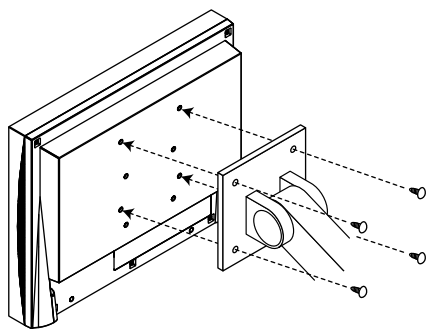

6-2. 连接多台PC

本产品可连接到多台PC,支持在多个显示连接之间进行切换。

连接示例

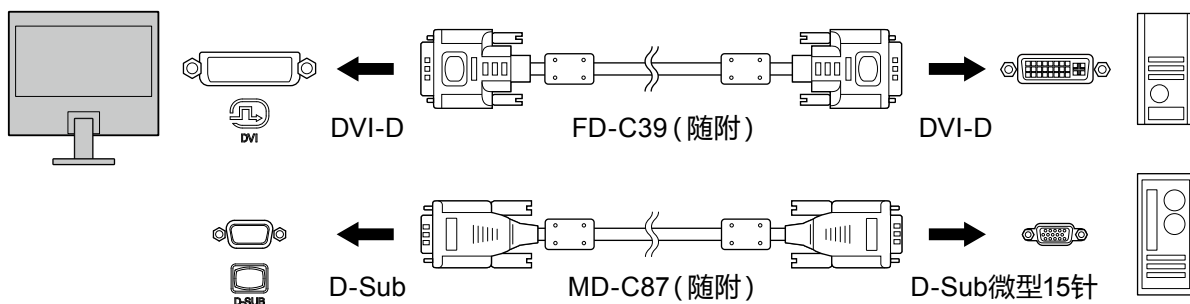

注

- 每次按下显示器正面的操作按钮 () 时,输入信号都随之改变。在切换信号时,屏幕右上角显示活动输入端口的名称。
- 本产品自动识别输入的PC信号所通过连接器,并在屏幕上显示相应的图像。有关详情,请参阅“[Auto Input Detection](#)”(第23页)。

6-3. 规格

液晶面板	类型	TN (防反光)
	背光	LED
	尺寸	43 cm (17英寸)
	原始分辨率	1280 点 × 1024 行
	显示尺寸 (水平 × 垂直)	337.9 mm × 270.3 mm
	像素间距	0.264 mm
	显示色彩	8 位色 : 1677 万色
	液晶视角 (水平/垂直, 标准)	170° / 160°
	响应时间 (标准)	黑—白—黑的切换 : 约5毫秒
视频信号	输入端子	DVI-D (适用于 HDCP) × 1, D-Sub 微型 15针 × 1
	数字扫描频率 (水平 / 垂直)	31 kHz - 64 kHz / 59 Hz - 61 Hz (VGA TEXT:69 Hz - 71 Hz)
	模拟扫描频率 (水平 / 垂直)	31 kHz - 64 kHz / 55 Hz - 61 Hz (VGA TEXT:69 Hz - 71 Hz)
	同步信号	单独
	最大点时钟	108 MHz
音频	扬声器	0.5 W + 0.5 W
	耳机	2 mW + 2 mW (32 Ω)
	输入端子	线路 : 模拟音频输入连接器 × 1
	输出端子	耳机 : 立体声微型插孔 × 1
功率	输入	100 - 240 VAC ±10 %, 50 / 60 Hz 0.35 A - 0.20 A
	最大功耗	18 W或更低
	省电模式	0.5 W或更低 (初期设定)
	待机模式	0.5 W或更低 (初期设定)
物理规格 (不含底座)	尺寸	367 mm × 304 mm × 59 mm (宽度 × 高度 × 深度)
	净重	约3.6 kg
物理规格 (倾斜底座)	尺寸	367 mm × 384 mm × 188 mm (宽度 × 高度 × 深度)
	净重	约4.4 kg
	倾斜度	向上30°、向下5°
物理规格 (高度可调底座)	尺寸	367 mm × 391.5 mm 至 491.5 mm × 205 mm (宽度 × 高度 × 深度)
	净重	约5.4 kg
	高度可调范围	100 mm
	倾斜度	向上30°、向下0°
	摆动	向左35°、向右35°
	垂直旋转	向右90°
工作环境要求	温度	5 °C至35 °C
	湿度	20 %至80 %相对湿度 (不凝结)
	大气压	540 hPa至1060 hPa
运输/存储环境要求	温度	-20 °C至60 °C
	湿度	10 %至90 %相对湿度 (不凝结)
	大气压	200 hPa至1060 hPa

● 配件

清洁工具包	EIZO "ScreenCleaner"
-------	----------------------

有关配件的最新信息,请参照本公司网站。<http://www.eizoglobal.com>

附录

商标

术语HDMI和High-Definition Multimedia Interface以及HDMI标志均是HDMI Licensing, LLC在美国和其他国家的商标或注册商标。

DisplayPort合规标志和VESA是Video Electronics Standards Association的注册商标。

SuperSpeed USB Trident标志是 USB Implementers Forum, Inc 的注册商标。



DICOM是美国电器制造商协会的注册商标,用于与医疗信息数字通讯相关的标准出版物。

Kensington 和 Microsaver 是 ACCO 品牌公司 (ACCO Brands Corporation) 的注册商标。

Thunderbolt 是英特尔公司在美国和/或其他国家的商标。

Microsoft 和 Windows 是 Microsoft Corporation 在美国和其他国家的注册商标。

Adobe 是 Adobe Systems Incorporated 在美国和其他国家的注册商标。

Apple、macOS、Mac OS、OS X、Macintosh 和 ColorSync 是 Apple Inc.的注册商标。

EIZO、EIZO标志、ColorEdge、CuratOR、DuraVision、FlexScan、FORIS、RadiCS、RadiForce、RadiNET、Raptor和ScreenManager是EIZO Corporation在日本和其他国家的注册商标。

ColorEdge Tablet Controller、ColorNavigator、EcoView NET、EIZO EasyPIX、EIZO Monitor Configurator、EIZO ScreenSlicer、G-Ignition、i•Sound、Quick Color Match、RadiLight、Re/Vue、Screen Administrator、Screen InStyle 和 UniColor Pro 是 EIZO Corporation 的商标。

所有其他公司和产品名称是其各自所有者的商标或注册商标。

许可

本产品上使用的位图字体由Ricoh Industrial Solutions Inc.设计。

