

## Installatiehandleiding





**FlexScan®**

S1701 S1721 S1731 S1901 S1911 S1921 S1931

LCD-kleurenbeeldscherm

**VEILIGHEIDSSYMBOLEN**

In deze handleiding worden onderstaande veiligheidssymbolen gebruikt. Deze geven essentiële informatie. Lees de beschrijvingen nauwkeurig door.

 <b>WAARSCHUWING</b> Als u de informatie bij een WAARSCHUWING negeert, kan dat leiden tot ernstig letsel of levensbedreigende situaties.	 <b>LET OP</b> Als u de informatie bij LET OP negeert, kan dat leiden tot letsel en/of schade aan eigendommen of aan het product zelf.
 Geeft aan dat iets verboden is.	 Geeft een verplichte handeling aan die moet worden uitgevoerd.

**VOORZORGSMAATREGELEN** **WAARSCHUWING**

**Als er rook uit het apparaat komt, wanneer u een brandlucht ruikt of als het apparaat vreemde geluiden produceert, trek dan onmiddellijk alle stekkers uit het stopcontact en neem contact op met uw leverancier voor advies.**

Wanneer u probeert een defect apparaat te repareren, kan dit leiden tot brand, elektrische schokken of schade aan apparatuur.



**Gebruik het meegeleverde netsnoer en sluit dit aan op een stopcontact dat standaard is voor uw land.**

Respecteer de nominale spanning van het netsnoer. Anders kan dit brand of elektrische schokken tot gevolg hebben.



**Houd kleine voorwerpen en vloeistoffen weg van het apparaat.**

Kleine voorwerpen die per ongeluk door de ventilatiesleuven in de behuizing vallen, of gemorste vloeistof die in de behuizing terechtkomt, kunnen brand, elektrische schokken of schade aan apparatuur veroorzaken. Als er een voorwerp of vloeistof in de behuizing terechtkomt, trek dan onmiddellijk de stekker uit het stopcontact. Laat het apparaat nakijken door een gekwalificeerd technicus voor u het opnieuw gebruikt.



**Plaats het apparaat op een geschikte plek.**

Anders kan dit brand, elektrische schokken of schade aan het apparaat tot gevolg hebben.

- Plaats het niet buitenshuis.
- Plaats het niet in een vervoermiddel (schip, vliegtuig, trein, auto, enz.).
- Plaats het niet in een stoffige of vochtige omgeving.
- Plaats het niet op een plek waar stoom het beeldscherm rechtstreeks kan raken.
- Plaats het niet in de buurt van een verwarmings- of bevochtigingsapparaat.



**Het apparaat moet aangesloten worden op een geaard stopcontact.**

Anders kan dit brand of elektrische schokken tot gevolg hebben.

**LET OP**

**Blokkeer de ventilatiesleuven van de behuizing niet.**

- Plaats geen voorwerpen op de ventilatiesleuven.
- Plaats het apparaat niet in een afgesloten ruimte.
- Zet het apparaat niet op zijn kop en leg het niet plat neer.

Als u de ventilatiesleuven blokkeert, kan de lucht niet goed doorstromen, wat kan leiden tot brand, elektrische schokken of schade aan apparatuur.



**Gebruik een stopcontact waar u gemakkelijk bij kunt.**

Zo kunt u de stekker snel uit het stopcontact halen als dat nodig is.

## De installatiehandleiding, gebruikershandleiding en het specificatieblad

	<b>Installatiehandleiding</b> (deze handleiding)	Met basisinformatie over het aansluiten op een computer om het beeldscherm te kunnen gebruiken.
	<b>Gebruikershandleiding, specificatieblad</b> (• PDF-bestand op de cd-rom*)	Met informatie over beeldschermregelingen, instellingen en specificaties.

\* Adobe Reader dient te zijn geïnstalleerd.

PDF-bestanden zijn alleen beschikbaar in het Engels, Duits, Frans en Chinees.

- Productspecificaties variëren per handelsgebied. Controleer of het specificatieblad is geschreven in de taal van het gebied waar het product is gekocht.

Raadpleeg pagina ii voor alle onderstaande items.

### 1 Sensor

- De sensor detecteert omgevingshelderheid. (pagina 7)

### 2a Volumeknop (omlaag)\*<sup>1</sup>

- Geeft het instellingenmenu weer waarmee het volume omlaag kan worden gezet. (pagina 6)

### 2b Helderheidsaanpassingsknop (omlaag)\*<sup>2</sup>

- Geeft het helderheidsaanpassingsmenu weer waarmee het beeld donkerder kan worden gemaakt. (pagina 7)

### 3a Volumeknop (omhoog)\*<sup>1</sup>

- Geeft het instellingenmenu weer waarmee het volume omhoog kan worden gezet. (pagina 6)

### 3b Helderheidsaanpassingsknop (omhoog)\*<sup>2</sup>

- Geeft het helderheidsaanpassingsmenu weer waarmee het beeld helderder kan worden gemaakt. (pagina 7)

### 4 Keuzetoets invoersignaal

- Schakelt het invoersignaal om wanneer twee pc's zijn aangesloten op het beeldscherm.

### 5 Bedieningstoetsen (links, rechts)

- Kiest een functie of verhoogt/verlaagt instelwaarden voor geavanceerde aanpassingen via het Aanpassingsmenu. (pagina 7)
- Geeft het scherm\*<sup>1</sup> Helderheid aanpassen weer. (pagina 6)

### 6 Enter-toets

- Toont het instellingenmenu, kiest een item op het menuscherm en bewaart de instelling.

### 7 Aan/uit-knop

- Hiermee zet u het apparaat aan of uit.

### 8 Aan/uit-lampje

- Geeft de status van het beeldscherm aan.  
Blauw : in bedrijf    Uit : uitgeschakeld    Oranje : energiebesparingsmodus

### 9 Uitsparing beveiligingsaansluiting

- Conform het beveiligingssysteem MicroSaver van Kensington.

### 10 Voet

- Zie pagina 3, 5.

### 11 Invoersignaal aansluitingen

- Links: DVI-D-aansluiting /Rechts: D-sub mini 15-pinsaansluiting.

### 12 Stereo mini-aansluiting\*<sup>1</sup>

- Hier sluit u de stereo mini-aansluitingskabel op aan.

### 13 Hoofdtelefoonaansluiting\*<sup>1</sup>

- Hier sluit u de hoofdtelefoon op aan.

### 14 Luidspreker\*<sup>1</sup>

- Uitvoer audiobron.

### 15 Kabelhouder

- Hierin kunt u de beeldschermkabels opbergen.

### 16 Netsnoeraansluiting

- Hiermee verbindt u de netsnoeraansluiting.

\*<sup>1</sup> Model met luidspreker, \*<sup>2</sup> Model zonder luidspreker

## Inhoud van de verpakking

Controleer of de verpakking doos volgende onderdelen bevat. Indien onderdelen ontbreken of beschadigd zijn, neem dan contact op met uw plaatselijke leverancier.

### OPMERKING

- Bewaar de verpakking doos en –materialen voor het geval u het beeldscherm in de toekomst moet verhuizen of vervoeren.

Zie pagina i voor elk onderstaand item.

- 1 Beeldscherm
- 2 Netsnoer
- 3 EIZO LCD Utility Disk (cd-rom)
  - Gebruikershandleiding, specificatieblad
- 4 Installatiehandleiding (deze handleiding)
- 5 Garantiebewijs
- 6 Bevestigingsschroef: M4 × 12 mm, 4 stuks  
(voor een steun of voet van een andere leverancier)
- 7 Digitale signaalkabel (FD-C39)
- 8 Analoge signaalkabel (MD-C87)
- 9 Stereo mini-aansluitingskabel\*<sup>1</sup>
- 10 Kabeldoorvoer (EZ-UP-voet)

## Installatie/opslag van de monitor met EZ-UP-voet

Als u de monitor met EZ-UP-voet heeft gekocht, voert u de volgende stappen uit bij het installeren en opslaan.

### De monitor installeren

Bij het installeren van de monitor tilt u de monitor op in de richting van de pijl, door het schermgedeelte met beide handen vast te houden, totdat u een klik hoort. Bij de klik is de monitor vergrendeld en kan deze veilig gebruikt worden.

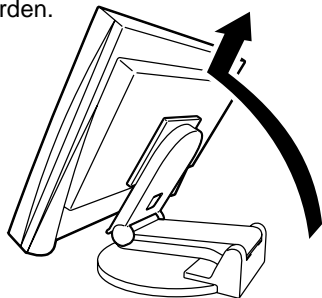

### De monitor opslaan

Schuif de knop voor ontgrendelen omhoog om te ontgrendelen. Klap het scherm van de monitor naar achteren en berg de monitor ingeklapt op.

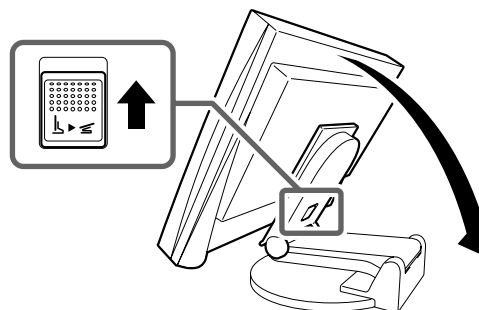

### Let op

- Gebruik de EZ-UP-voet niet wanneer deze is ingeklapt.
- Let na het ontgrendelen op dat uw vingers niet klem komen te zitten bij het inklappen. Dit kan verwondingen of schade aan de monitor veroorzaken.

\*<sup>1</sup> Model met luidspreker

# Verbindingskabels

## Attentie

- Bij het vervangen van het huidige beeldscherm met een ander beeldscherm dient u voor u de computer aansluit de instellingen voor resolutie en verticale frequentie te wijzigen naar de instellingen voor het nieuwe beeldscherm. Raadpleeg hiervoor de resolutietabel (specificatieblad op de cd-rom).

## OPMERKING

- Raadpleeg de gebruikershandleiding op de cd-rom bij aansluiting van twee computers op het beeldscherm.

- 1 Controleer of beeldscherm en computer zijn uitgeschakeld.
- 2 Sluit het beeldscherm aan op de computer met behulp van een signaalkabel die past op de aansluitingen.

Draai de schroeven van de aansluitingen goed vast na het aansluiten van de kabel.

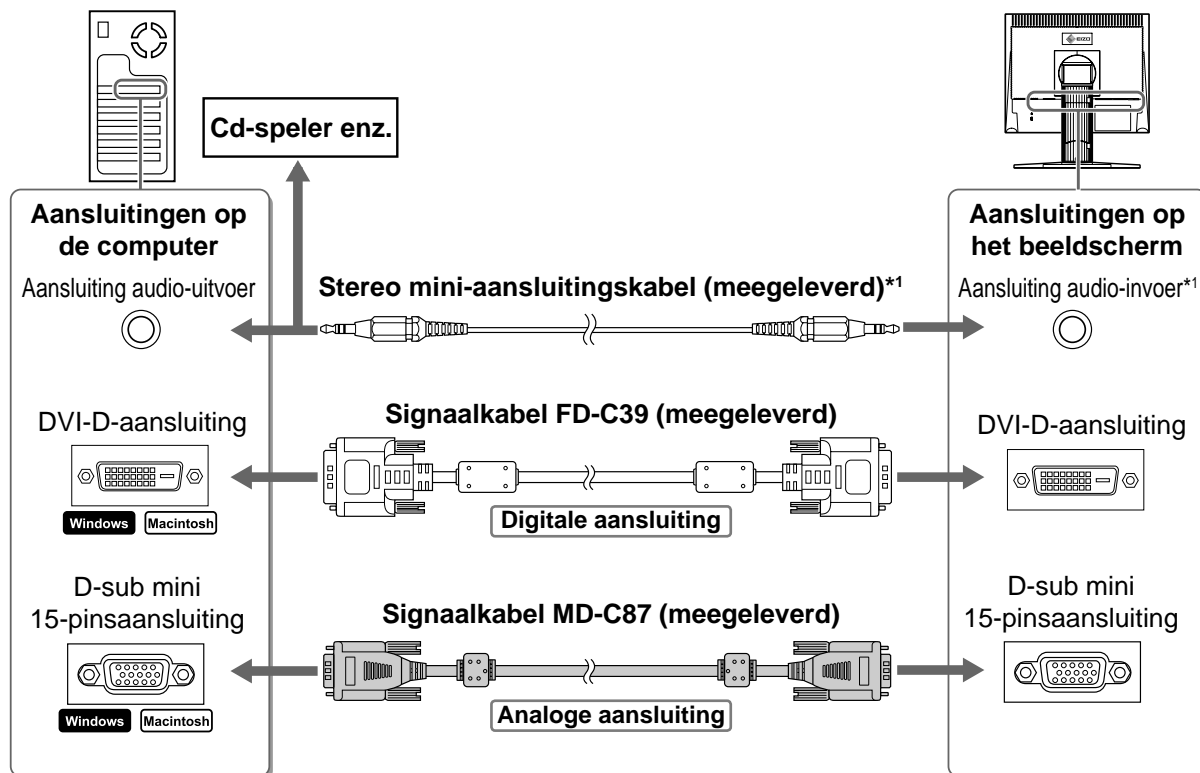

- 3 Sluit het netsnoer aan op de netspanningsaansluiting achteraan op het beeldscherm.

## Compatibele resoluties/frequenties

Gebruik het beeldscherm met de onderstaande aanbevolen resolutie.

Signaal	Resolutie	Frequentie	Puntklok	Opmerkingen
Analoog	1280 x 1024	~ 75 Hz	135 MHz (Max.)	VESA
Digitaal	1280 x 1024	60 Hz	108 MHz (Max.)	VESA

\*1 Model met luidspreker

# Hoogte en hoek van het beeldscherm aanpassen

Regel hoogte en hellingshoek (horizontaal en verticaal) van het beeldscherm voor optimale werkomstandigheden.

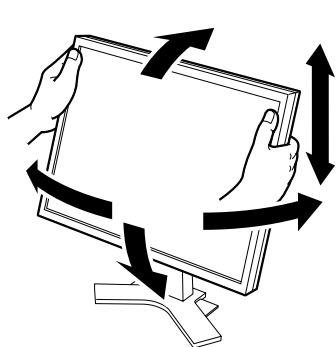

### In de hoogte verstelbare voet

Houd de linker- en rechterzijden van het beeldscherm met beide handen vast om de positie van het scherm naar boven, beneden, links of rechts aan te passen.

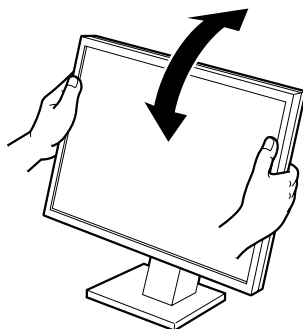

### Kantelbaar voetstuk

Houd de linker- en rechterzijden van het beeldscherm met beide handen vast om de hoek van het beeldscherm aan te passen.

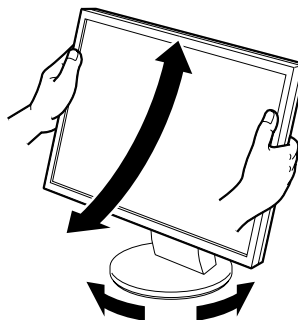

### ArcSwing 2 voet

Houd de linker- en rechterzijden van het beeldscherm met beide handen vast om de positie van het scherm naar voren, naar achter, naar links of naar rechts aan te passen.

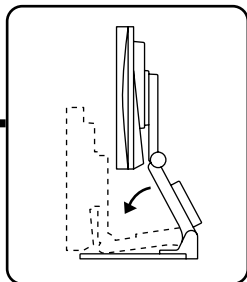
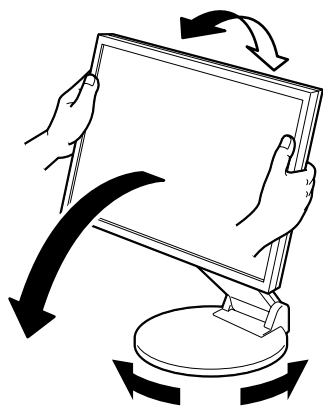
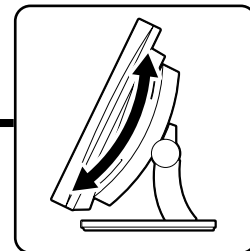

### EZ-UP-voet

Houd de zijkanten van de monitor met beide handen vast en pas de hoek van het scherm aan door het scherm omhoog, omlaag, naar links of naar rechts te bewegen.

## Het scherm weergeven

### 1 Druk op om het beeldscherm aan te zetten. Zet de computer aan.

Het aan/uit-lampje van het beeldscherm licht blauw op en het beeld verschijnt.

### 2 Als u het beeldscherm en de pc voor het eerst aanschakelt met het analoge signaal, worden de klok, fase en beeldpositie automatisch aangepast doormiddel van de Automatische aanpassingsfunctie.

Bij het gebruik van het digitale signaal worden de beelden correct weergegeven op basis van de voorinstellingen van het beeldscherm.

#### Attentie

- Tijdens de Automatische aanpassingsfunctie wordt "Auto in progress" (Bezig met automatisch aanpassen) weergegeven.
- Schakel beeldscherm en computer altijd uit na gebruik. Wanneer u de stekker uit het stopcontact trekt, verbruikt het apparaat helemaal geen stroom.

## Luidsprekervolume aanpassen

### 1 Druk op of .

Het aanpassingsscherm voor luidsprekervolume wordt weergegeven.

#### Aanpassingsscherm voor luidsprekervolume



### 2 Pas het volume van de luidspreker aan met of .

## De schermhelderheid regelen

### Voor het model met luidspreker



### 1 Druk op of .

Het helderheidsaanpassingsvenster verschijnt.

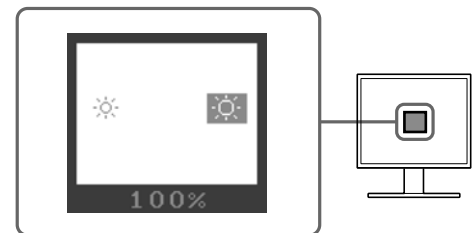
#### Helderheidsaanpassingsvenster



### 2 Regel de helderheid met of .

Druk op  om het scherm helderder te maken of op  om het donkerder te maken.

### 3 Druk op bij de gewenste helderheid.



De ingestelde helderheid wordt opgeslagen.

## Voor het model zonder luidspreker

### 1 Druk op of .

Het helderheidsaanpassingsmenu verschijnt.

### 2 Regel de helderheid met of .

Druk op  om het scherm helderder te maken of op  om het donkerder te maken.

#### OPMERKING

- Het scherm wordt automatisch ingesteld op de juiste helderheid voor de omgeving, aangezien de sensor aan de onderkant van de monitor de helderheid van de omgeving detecteert. Raadpleeg de Gebruikershandleiding op de cd-rom voor meer informatie.

## Geavanceerde instellingen/aanpassingen verrichten

Geavanceerde aanpassingen voor scherm of kleur en diverse instellingen kunnen worden verricht via het instellingenmenu. Meer informatie over elke functie vindt u in de gebruikershandleiding op de cd-rom.

#### Instellingenmenu



**De basisinstellingen en –aanpassingen zijn uitgevoerd. Meer informatie over geavanceerde instelling/aanpassing vindt u in de gebruikershandleiding op de cd-rom.**

## Probleem: geen beeld

Als het probleem blijft bestaan nadat u de onderstaande oplossingen hebt uitprobeerde, neem dan contact op met uw plaatselijke leverancier.

### 1. Kijk naar het aan/uit-lampje.

Probleem	Status	Mogelijke oorzaak en oplossing
Geen beeld	Aan/uit-lampje brandt niet.	Controleer of het netsnoer goed is aangesloten. Als het probleem blijft bestaan, zet dan het beeldscherm enkele minuten uit en dan weer aan. Druk nogmaals op  .
	Aan/uit-lampje is blauw.	Controleer de waarde*-instelling.
	Aan/uit-lampje is oranje.	Bedien de muis of het toetsenbord van de computer.

\* Voor meer informatie over de waardeaanpassing, raadpleegt u de gebruikershandleiding op de cd-rom.

### 2. Controleer het foutbericht op het scherm.

Foutberichten verschijnen bij een verkeerd invoersignaal, ook al functioneert het beeldscherm correct.

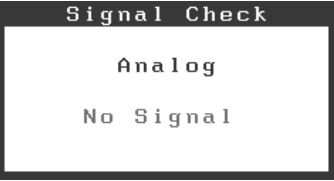
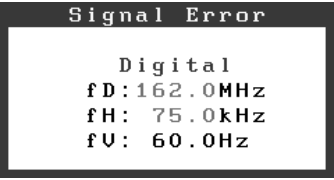
Probleem	Status	Mogelijke oorzaak en oplossing
	Het invoersignaal is verkeerd.	Controleer of de computer aan staat.
		Controleer of de signaalkabel goed is aangesloten op de computer.
	De signaalfrequentie valt buiten het toegestane bereik. De onjuiste signaalfrequentie wordt rood weergegeven.	Schakel om naar de juiste modus met behulp van de software die bij de videokaart is geleverd. Raadpleeg de handleiding van de videokaart voor meer informatie.



**1**

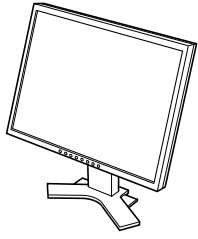

**6**



**2**

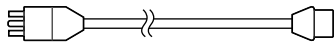

**7**

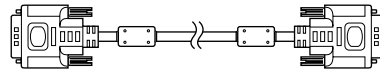

**3**



**8**

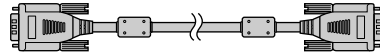

**4**

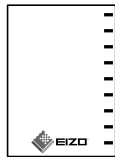

**9**

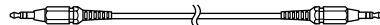

**5**



**10**

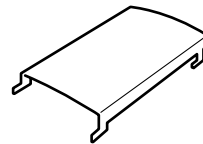

# Knoppen en functies

<Voorbeeld van beeldscherm met in de hoogte verstelbare voet>

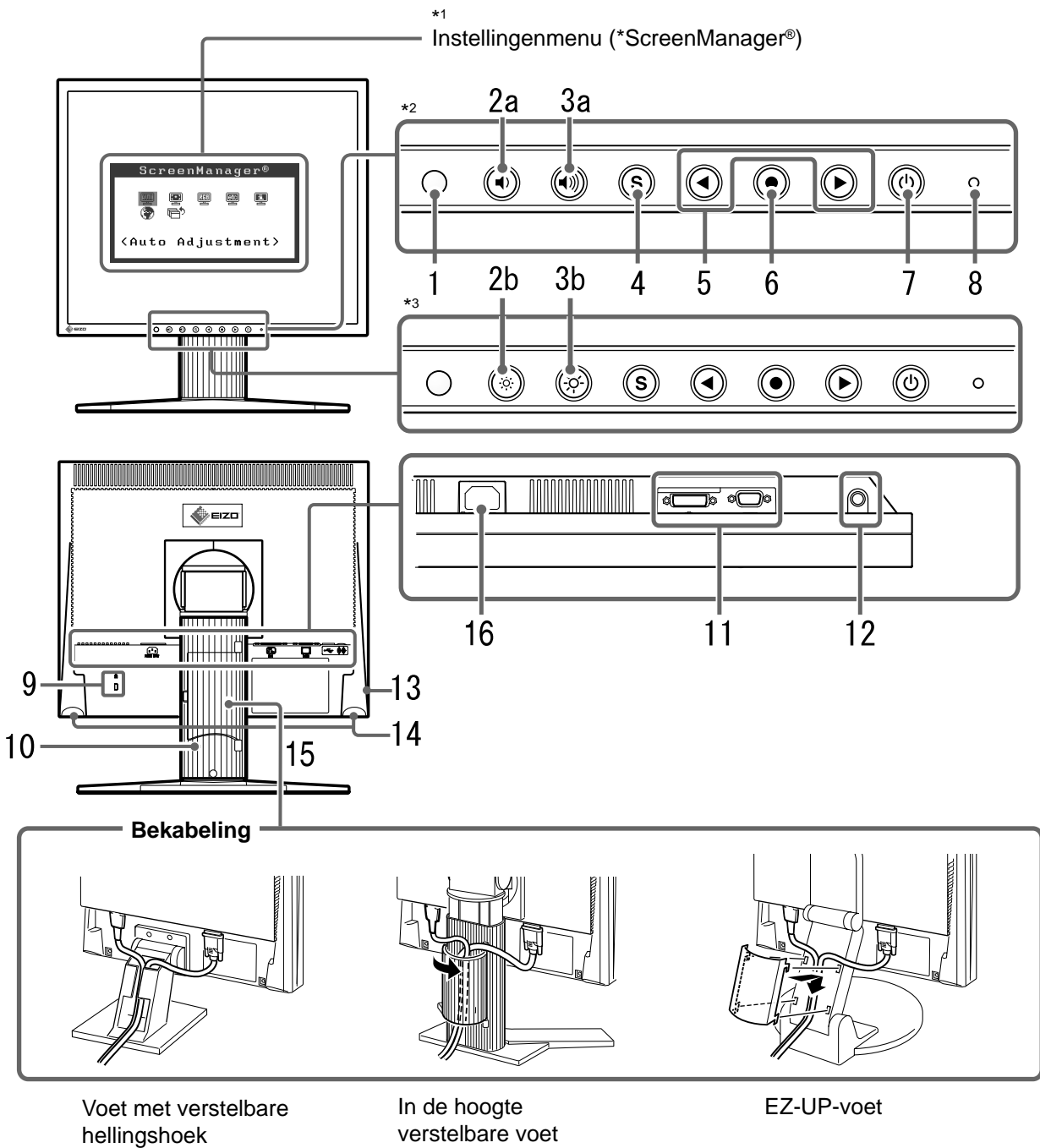

\*1 ScreenManager® is de benaming die EIZO gebruikt voor het instellingenmenu. (Hoe ScreenManager werkt, leest u in de gebruikershandleiding op de cd-rom.)

\*2 Model met luidspreker

\*3 Model zonder luidspreker



### **EIZO NANA O CORPORATION**

153 Shimokashiwano, Hakusan, Ishikawa 924-8566 Japan  
Phone: +81 76 277 6792 Fax: +81 76 277 6793

### **EIZO NANA O TECHNOLOGIES INC.**

5710 Warland Drive, Cypress, CA 90630, U.S.A.  
Phone: +1 562 431 5011 Fax: +1 562 431 4811

### **EIZO EUROPE AB**

Lovangsvagen 14 194 61, Upplands Väsby, Sweden  
Phone: +46 8 590 80 000 Fax: +46 8 590 91 575

### **EIZO NANA O AG**

Moosacherstrasse 6, Au CH - 8820 Wadenswil, Switzerland  
Phone: +41-0-44 782 24 40 Fax: +41-0-44 782 24 50

### **Avnet Technology Solutions GmbH**

Lötscher Weg 66, D-41334 Nettetal, Germany  
Phone: +49 2153 733-400 Fax: +49 2153 733-483

