

用户手册

FlexScan® HD2442W

彩色液晶显示器

重要

请仔细阅读用户手册和设定手册（分册）预防措施、掌握如何安全、有效地使用本产品。

请保留本手册、以便今后参考。

最新的用户手册可从我们的网站下载：

<http://www.eizo.com>

有关此显示器的注意事项

目录

第 1 章 功能和概述

- 1-1 功能
- 1-2 开关名称
- 1-3 操作开关使用方法
- 1-4 遥控按钮的功能
- 1-5 功能和基本操作

第 2 章 设定和调节

- 2-1 输入信号切换
- 2-2 屏幕调节
- 2-3 颜色调整
- 2-4 声音调节
- 2-5 自动屏幕尺寸变更
- 2-6 屏幕比例变更
- 2-7 显示器省电模式设定
- 2-8 电源指示灯 /EIZO 标识显示设定
- 2-9 提示器设定
- 2-10 查看信息
- 2-11 显示的语言设定
- 2-12 锁定开关
- 2-13 恢复默认设置

第 3 章 疑难解答

第 4 章 参考

- 4-1 安装悬挂臂
- 4-2 规格
- 4-3 术语表
- 4-4 预设定时

如何使用遥控器

使用遥控器可进行下列设定及调节。有关使用的详细说明，请阅读遥控器指南（分册）

- 关闭计时器设置
- 色彩模式变更
- 屏幕尺寸更改
- （当显示游戏图像时）
屏幕尺寸更改 / “直通模式” 设定
- USB 设定更改
- 音量调整 / 静音
- 输入信号切换
- 画中画显示

如何设定

请阅读设定手册（分册）



作为 ENERGY STAR® 的合作伙伴，EIZO NANA0 CORPORATION 确认本产品符合能源效率 ENERGY STAR 标准。



以商业或公众展示为目的而使用更改画面尺寸等特殊功能（例如，更改图像输入的水平 and 垂直比例）可能会违反版权法。

根据销售地区不同，产品规格可能也会变化。
请在使用购买地地区语言编写的手册中确认规格。

© 2008 EIZO NANA0 CORPORATION 版权所有。

保留所有权利。如无 EIZO NANA0 CORPORATION 的事先书面许可，不得将此手册中的任何章节进行复制或存储于检索系统中，或者通过电子、机械等其它任何途径对其进行传播。

EIZO NANA0 CORPORATION 没有义务保留任何提交的材料或机密信息，除非 EIZO NANA0 CORPORATION 收到信息之后进行事先安排。虽然已竭尽所能地保证此手册的信息是最新信息，但是请注意，EIZO 显示器规格如有变动恕不另行通知。

此随显示器附上的用户使用手册是以英文版本的内容为最终依据。因此，如果有任何难于理解或有含糊不清的地方，请参考本使用手册的英文版本。

中文翻译权 © 由雷射电脑有限公司所有

ENERGY STAR 是美国注册商标。

Apple 与 Macintosh 是苹果公司的注册商标。

VGA 是国际商业机器公司的注册商标。

VESA 是视频电子学标准协会的注册商标。

Windows 和 Xbox 360 是微软公司的注册商标。

HDMI、HDMI 标志和 High-Definition Multimedia Interface 是 HDMI Licensing LLC. 的商标或注册商标。

PowerManager 是 EIZO NANA0 CORPORATION 的商标。

FlexScan、ScreenManager 和 EIZO 是 EIZO NANA0 CORPORATION 在日本和其他国家的注册商标。

有关此显示器的注意事项

本产品适用于制作文档、查看多媒体内容以及其它普通用途。

为配合在销售目标区域使用，本产品已经过专门调整。如果产品使用地并非销售目标区域，则本产品的工作性能可能与规格说明不符。

本产品担保仅在此手册中所描述的用途范围之内有效。

本手册中所述规格仅适用于我们指定的电源线与信号线。

本产品可与我们制造或指定的备选产品配合使用。

由于显示器电子零件的性能需要约 30 分钟才能稳定，因此在电源开启之后，应调整显示器 30 分钟以上。

为了降低因长期使用而出现的发光度变化以及保持稳定的发光度，建议您以较低亮度使用显示器。

当显示器长期显示一个图像的情况下再次改变显示画面会出现残影。使用屏幕保护程序或计时器避免长时间显示同样的图像。

建议定期清洁，以保持显示器外观清洁同时延长使用寿命。（请参阅下一页上的“[清洁](#)”。）

液晶面板采用高精技术制造。但是，LCD 面板上可能会出现像素缺失或像素发亮，这不是故障。
有效像素百分比：99.9994% 或更高。

液晶显示屏的背光灯有一定的使用寿命。当显示屏变暗或开始闪烁时，请与您的经销商联系。

切勿用力按压显示屏或外框边缘，否则可能会导致显示故障，如干扰图案等问题。如果持续受压，液晶显示屏可能会性能下降或损坏。（若液晶显示屏上残留压痕，使显示器处于黑屏或白屏状态。此症状可能消失。）

切勿用铅笔或铅笔等尖锐物体刮擦或按压显示屏，否则可能会使显示屏受损。切勿尝试用纸巾擦拭液晶显示屏，否则可能会留下擦痕。

如果将冷的显示器带入室内，或者室内温度快速升高，则显示器内部和外部可能会产生结露。在此情况下，请勿开启显示器并等至结露消失，否则可能会损坏显示器。

清洁

注意

- 切勿使用任何可能会损伤机壳或液晶面板的溶剂或化学试剂（如稀释剂、苯、蜡和研磨型清洁剂）。
-

注

- 建议使用选购的 ScreenCleaner 清洁液晶面板表面。
-

[液晶面板]

- 使用软布（如棉布或镜头擦拭纸）清洁液晶面板。
- 用蘸有少量水的布轻轻除去顽垢，然后再次用干布清洁液晶面板以确保表面干燥。

[机壳]

用蘸有少量中性清洁剂的软布清洁机壳。

舒适地使用显示器

- 屏幕极暗或极亮可能会影响您的视力。请根据环境调节显示器的亮度。
- 长时间盯着显示器会使眼睛疲劳。每隔一小时应休息十分钟。

目录

有关此显示器的注意事项	3	2-9 提示器设定	26
清洁	4	● 设定提示器 [提示音]	26
舒适地使用显示器	4	2-10 查看信息	27
● 查看设定、使用时间等 [信息]	4	● 查看设定、使用时间等 [信息]	27
第 1 章 功能和概述	6	2-11 显示的语言设定	27
1-1 功能	6	● 设定菜单中显示的语言 [语言]	27
1-2 开关名称	8	2-12 锁定开关	28
1-3 操作开关使用方法	9	● 锁定可以使用的功能 [操作锁定]	28
1-4 遥控按钮的功能	10	2-13 恢复默认设置	28
1-5 功能和基本操作	11	● 复原颜色调节 [复原]	28
		● 复原所有设定 [复原]	28
第 2 章 设定和调节	14	第 3 章 疑难解答	29
2-1 输入信号切换	14	● 信息列表	33
● 切换输入信号, 以显示来自设备的图像 [输入选择]	14	第 4 章 参考	34
2-2 屏幕调节 (仅适用于来自个人计算机的模拟输入信号)	15	4-1 安装悬挂臂	34
2-3 颜色调整	19	4-2 规格	35
简易调整	19	4-3 术语表	39
● 选择色彩模式 [色彩模式]	19	4-4 预设定时	41
高级调整	20		
● 调节 / 设定色彩模式	20		
● 调节项目	21		
● 自动调节亮度 [BrightRegulator]	22		
2-4 声音调节	23		
● 调节 [高音 / 低音 / 平衡 / 音量调节]	23		
2-5 自动屏幕尺寸变更 (仅限 HDMI 输入信号)	24		
● 根据输入信号纵横比自动改变画面尺寸 [自动屏幕尺寸]	24		
2-6 屏幕比例变更 (仅限 HDMI 输入信号)	24		
● 改变输入图像的显示范围 [画面比例]	24		
2-7 显示器省电模式设定	25		
● 设定省电模式恢复条件 [信号检测]	25		
2-8 电源指示灯 /EIZO 标识显示设定	26		
● 在显示画面时关闭电源指示灯 [电源指示灯]	26		
● 设定显示器开启时显示 EIZO 标志 / 不显示 EIZO 标志 [EIZO 标志显示功能]	26		

第 1 章 功能和概述

感谢您选择 EIZO 彩色液晶显示器。

1-1 功能

- 24” 宽屏 LCD，配备视频信号输入连接器
- 分辨率 1920 点 × 1200 线
- 配备对比增强器和轮廓增强器功能
- 配备画中画功能
- 能够根据图像和环境亮度自动调节屏幕亮度
- 配备有显示游戏图像的专用功能（色彩模式、屏幕尺寸和“直通模式”）
- 使用滑杆，具有杰出的操作性能
- 拱形转动 2 底座能够自由调节显示器高度和角度
- 遥控器可方便地操作、设定以及调节显示器
- 配备“ScreenManager Pro for LCD (Windows)”实用程序软件，能够通过键盘或鼠标进行操作

注

- 显示器的底座可更换成悬挂臂或其它底座。（请参阅第 34 页上的“4-1 安装悬挂臂”。）
- 有关遥控器的操作，请参阅“遥控器指南”。

[可应用于个人计算机信号输入]

- DVI-D 连接器 × 1，D-Sub 迷你 15 针连接器 × 1（两个输入连接器）
- 水平和垂直扫描频率如下：

水平扫描频率	数字输入信号	31.5 - 76 kHz: 每个预设信号 ±1 kHz
	模拟输入信号	31.5 - 80 kHz: 每个预设信号 ±1 kHz
垂直扫描频率	数字输入信号	59 - 61 Hz: 每个预设信号 ±1 Hz (VGA TEXT: 69 - 71 Hz) (49 - 51 Hz 同样有效 @720p/1080p*)
	模拟输入信号	55 - 76 Hz: 每个预设信号 ±1 Hz (49 - 51 Hz 同样有效 @720p/1080p*)

* 对于 Microsoft Xbox 360 等某些 AV 设备

- 符合帧同步模式（49.60 - 50.40 Hz，59.50 - 60.50 Hz）
- 配备 USB 端口（上游 × 2，下游 × 2）
- 符合 DVI 数字输入信号（HDCP）
- 配备 USB 音频功能
- 能够在两台 PC 上使用所连接的 USB 设备

[可应用于视频信号输入]

- HDMI 连接器 × 2（两个输入连接器）

连接外围设备

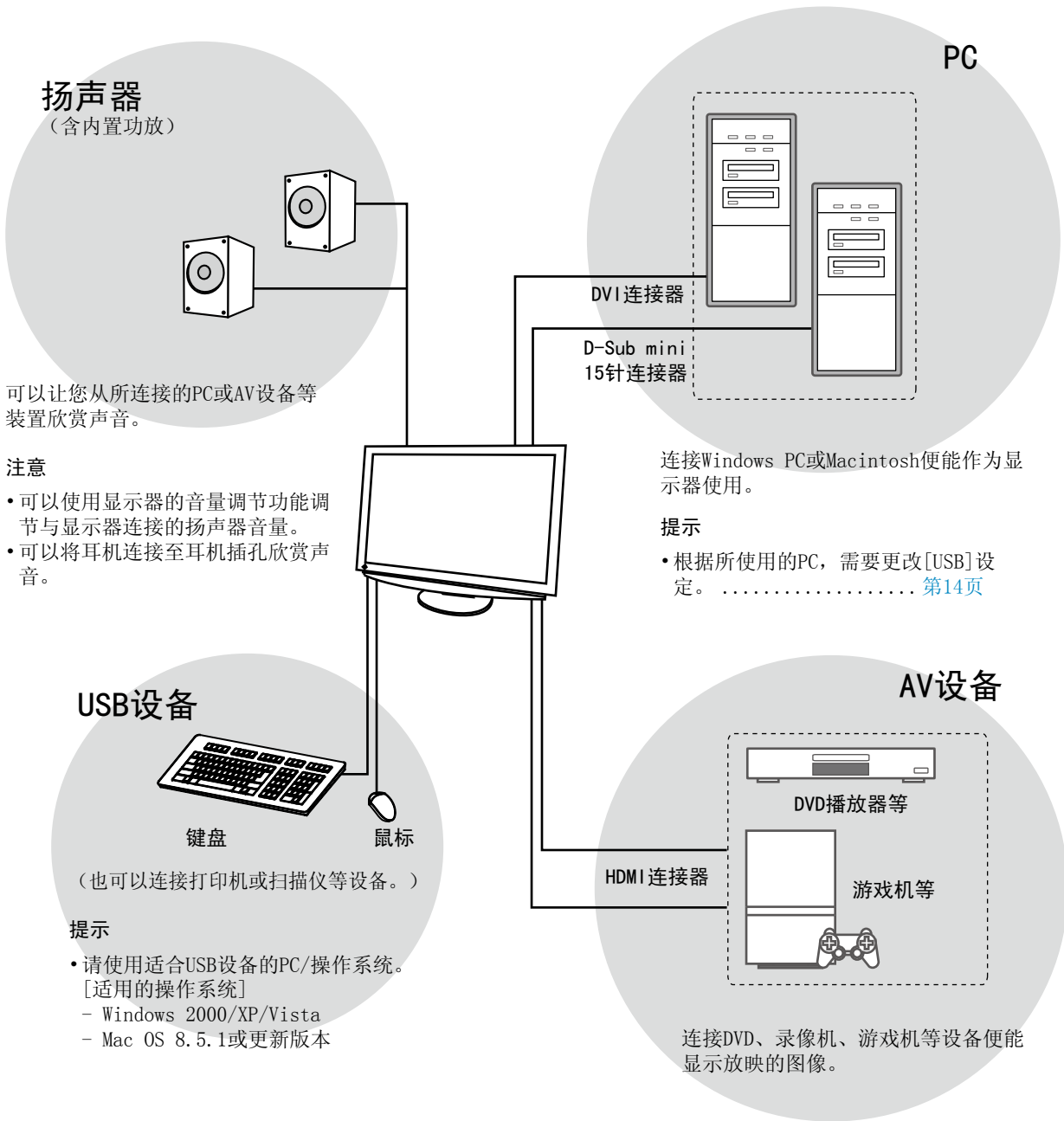

1-2 开关名称

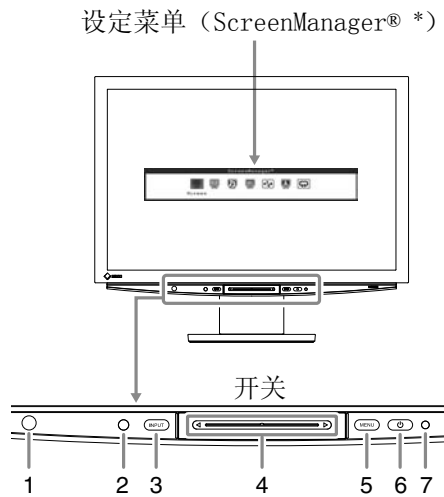

1. 遥控感应窗
2. 传感器 (检测环境亮度。)
3. 输入信号选择开关 (INPUT)
4. 滑杆
5. 菜单开关 (MENU)
6. 电源开关 (⏻)
7. 电源指示灯

指示器状态	操作状态
蓝	有画面显示
橙	省电
关闭	电源关闭

* ScreenManager® 是 EIZO 为调整菜单起的别名。
 (在本手册中, 设定菜单中的设定 / 调节项目名称用尖括号 <> 表示。 (例如: <色彩>))

注

- 如果按 ⏻、MENU 或滑杆, 则按 INPUT 同样可以打开显示器。
- 画面显示时, 可以关闭亮蓝色的电源指示灯 (参见第 26 页的 “在显示画面时关闭电源指示灯”)。

1-3 操作开关使用方法

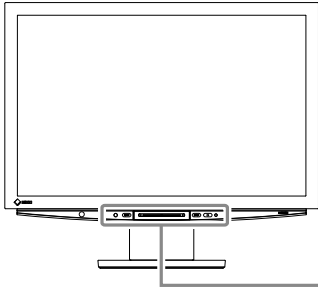

注

• 有三种操作方式：

- 按开关

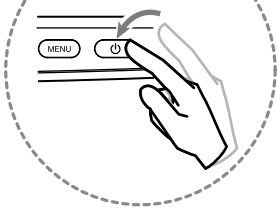

- 轻敲滑杆

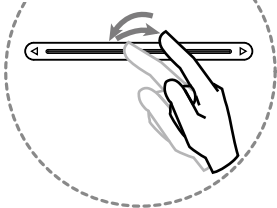

- 滑动滑杆

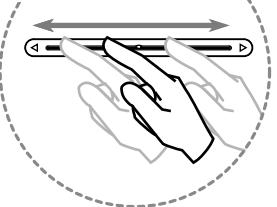

• 可使用遥控器执行滑杆的操作（选择、设定、调节、修改和确定项目）。

* 当未输入信号时，即使改变了菜单的内容，也会显示“音量”的菜单。

■ 打开 / 关闭电源

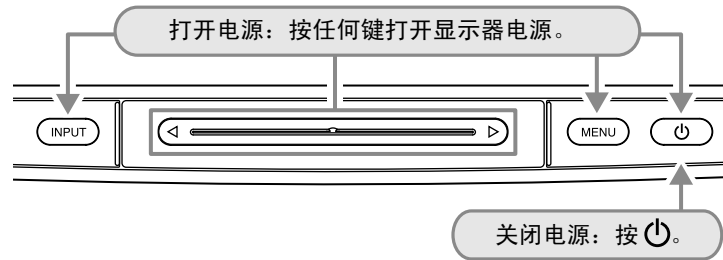

■ 切换输入信号

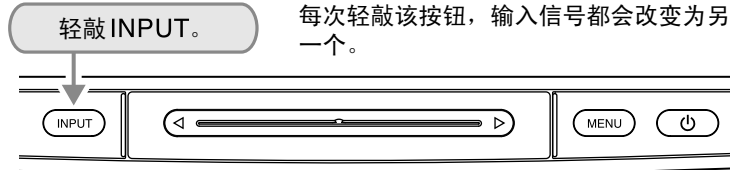

■ 显示 / 退出菜单

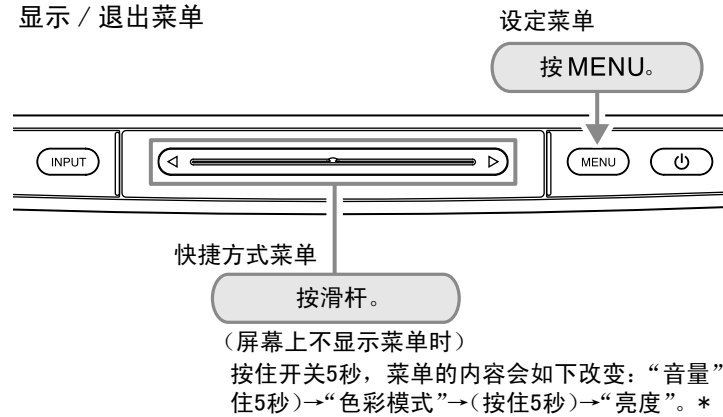

■ 选择菜单项目 设定和调节

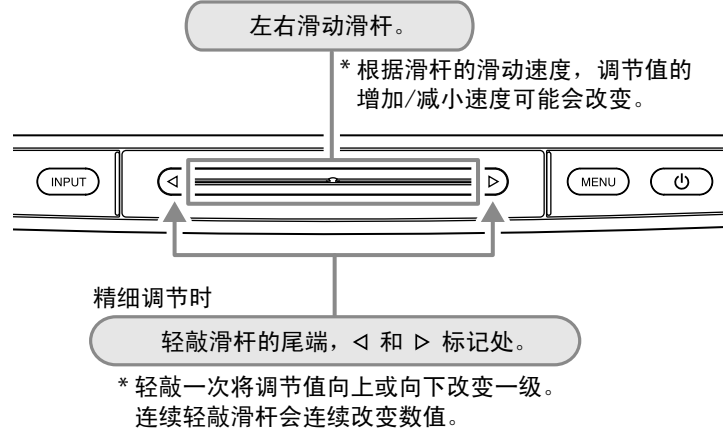

■ 确定项目 确定设定和调节值

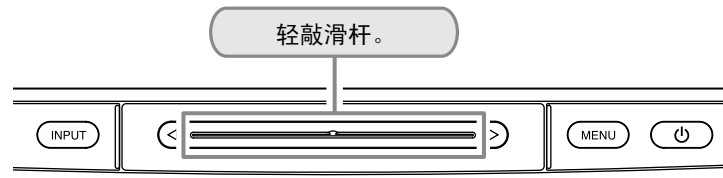

1-4 遥控按钮的功能

注

• 详细说明，请参阅“遥控器指南”。

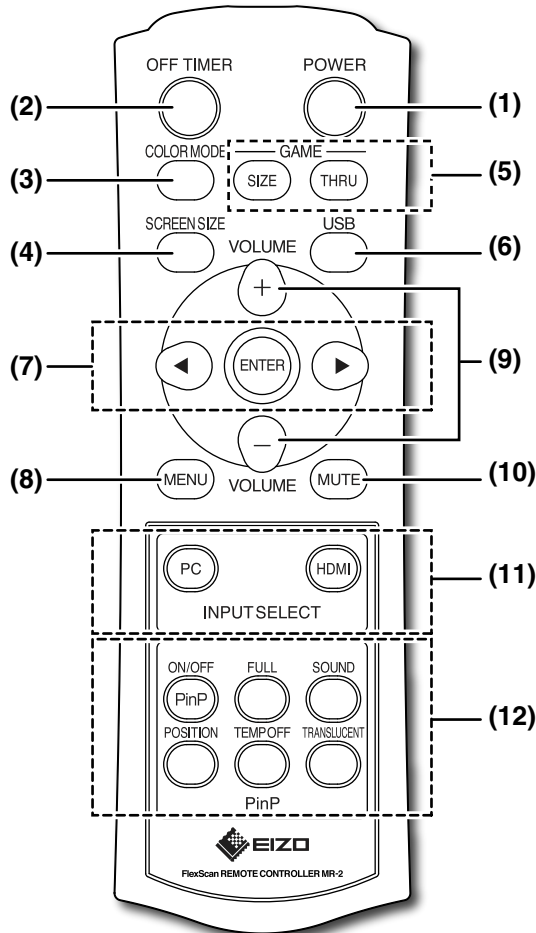

按钮	功能	
1 POWER	打开或关闭电源	
2 OFF TIMER	设定显示器关闭电源之前经过的时间	
3 COLOR MODE	改变色彩模式	
4 SCREEN SIZE	改变屏幕尺寸	
5 GAME	显示游戏图像时使用（用于 HDMI 输入信号）	
	SIZE	改变屏幕尺寸
	THRU	改变为“直通模式”（将屏幕显示的延迟降低到最小）
6 USB	使用个人计算机时用于改变 USB 设定	
7 ◀ / ▶ / ENTER	用于选择选项、确定设定以及调节各菜单的数值	
8 MENU	显示 / 退出设定菜单	
9 VOLUME	调节音量	
10 MUTE	临时静音声音	
11 INPUT SELECT	切换输入信号	
	PC	PC1/PC2
	HDMI	HDMI1/HDMI2
12 PinP	用于画中画显示模式	
	ON/OFF	打开或关闭画中画显示
	FULL	全屏显示副窗口
	SOUND	改变输出声音（主窗口的声音、副窗口的声音或主窗口和副窗口的声音）
	POSITION	改变副窗口位置
	TEMP OFF	临时隐藏副窗口画面
	TRANSLUCENT	设定副窗口的透明度等级

1-5 功能和基本操作

调节屏幕、颜色和音量

(仅适用于 PC: PC 2 输入送出的模拟输入信号)

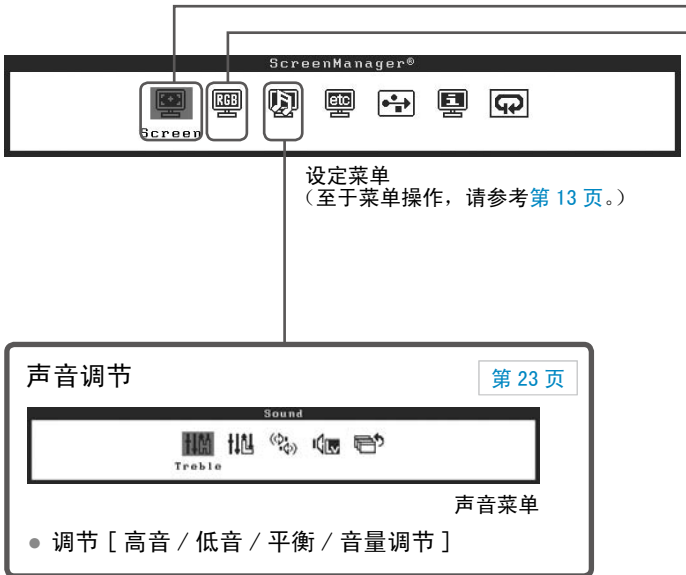

1 屏幕调节

第 15 页

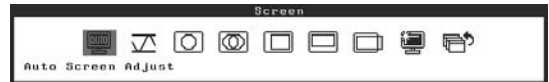

屏幕菜单

- 自动调节屏幕 [自动屏幕调节]

2 高级屏幕调节

- 消除垂直条纹 [时钟] 参见第 16 页
- 消除抖动或模糊 [相位] 参见第 17 页
- 修正画面位置
[水平位置] 参见第 17 页
[垂直位置] 参见第 17 页
- 分辨率正确但不显示图像时进行设定
[分辨率] 参见第 30 页
- 自动调整颜色等级
[自动范围调节] 参见第 18 页
- 屏幕上出现干扰时进行设定
[信号过滤器] 参见第 31 页

颜色调整

第 19 页

(简易调整)



色彩菜单

- 选择色彩模式 [色彩模式]

颜色调整

第 20 页

(高级调整)

- 每个模式都能设定 [亮度 / 黑色电平 / 对比度 / 饱和度 / 色调 / 色温 / 轮廓增强器 / 对比增强器 / 增益 / 伽玛 / 静噪过滤 / I/P 转换]。
可以设定的功能随显示模式而变化。

恢复默认设置

- 复原颜色调节 [复原] 参见第 28 页

- [] 代表功能名称。
- 可以设定的功能视输入信号而异。
(请参阅第 37 页“设定菜单列表”。)

进行有效设置 / 调整



设定菜单
(至于菜单操作, 请参考
第 13 页。)



显示器设定菜单

显示的语言设定

- 设定菜单中显示的语言 [语言] 参见第 27 页

自动调节亮度

- 根据图像和环境亮度自动调节屏幕亮度 [BrightRegulator] 参见第 22 页

显示器省电模式设定

- 设定省电模式恢复条件 [信号检测] 参见第 25 页

电源指示灯设置

- 在显示画面时关闭电源指示灯 [电源指示灯] 参见第 26 页

提示器设定

- 设定提示器 [提示音] 参见第 26 页

自动屏幕尺寸变更

- 根据输入信号纵横比自动改变画面尺寸 [自动屏幕尺寸] 参见第 24 页

屏幕比例变更

- 改变输入图像的显示范围 [画面比例] 参见第 24 页

色彩空间设定

- 图像色彩显示不正确时进行设定 [色彩空间] 参见第 32 页

场频设定

- 根据显示器使用的所在地区选择设定 [场频] 参见第 32 页

恢复默认设置

第 28 页

- 复原所有设定 [复原]

查看信息

第 27 页

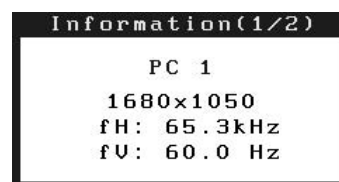

信息菜单

- 查看设定、使用时间等 [信息]

USB 设定更改

第 14 页



USB 菜单

- 根据所使用的个人计算机更改设定 (连接 USB 时) [USB]

EIZO 标识显示设定

第 26 页

- 设定显示器开启时显示 EIZO 标志 / 不显示 EIZO 标志 [EIZO 标志显示功能]

锁定开关

第 28 页

- 锁定可以使用的功能 [操作锁定]

- [] 代表功能名称。
- 可以设定的功能视输入信号而异。
(请参阅第 37 页 “ 设定菜单列表 ”。)

进行有效设置 / 调整 (续)

使用遥控器可进行下列设定及调节。有关功能的详细说明, 请参阅“遥控器指南”。

关闭计时器设置

- 设定显示器关闭电源之前经过的时间 [OFF TIMER]

色彩模式变更

- 根据显示器用途改变显示模式 [COLOR MODE]

屏幕尺寸更改

- 更改屏幕上出现的屏幕图像 / 投影图像尺寸 [SCREEN SIZE]

游戏图像显示设定

- 改变屏幕上显示的图像尺寸 [SIZE]
- 将模式改变为“直通模式”(将屏幕显示的延迟降低到最小) [THRU]

USB 设定更改

- 根据所使用的个人计算机更改设定 (连接 USB 时) [USB]

音量调整

- 调高 / 调低音量 [VOLUME (+/-)]
- 临时静音声音 [MUTE]

输入信号切换

- 根据您想要显示的设备切换输入信号 [PC/HDMI]

画中画显示

- 同时显示 PC 输入信号画面 (主窗口) 和 HDMI 输入信号画面 (副窗口) [ON/OFF]
- 全屏显示副窗口 [FULL]
- 选择输出声音 [SOUND]
- 改变副窗口位置 [POSITION]
- 临时隐藏副窗口画面 [TEMP OFF]
- 设定副窗口的透明度等级 [TRANSLUCENT]

- [] 代表遥控器上的按钮名称。

设定菜单的基本操作

[显示设定菜单并选择功能]

- (1) 按操作开关的 MENU。出现主菜单。
- (2) 左右滑动滑杆选择功能, 并轻敲滑杆。出现子菜单。
- (3) 左右滑动滑杆选择功能, 并轻敲滑杆。出现设定 / 调节菜单。
- (4) 左右滑动滑杆设定 / 调节显示器, 并轻敲滑杆。设定 / 调节值即被保存。

[退出设定菜单]

- (1) 按 MENU。退出设定菜单。

注

- 有些菜单可能没有子菜单。

第 2 章 设定和调节

2-1 输入信号切换

- 切换输入信号，以显示来自设备的图像 [输入选择]

[步骤]

(1) 轻敲操作开关的 INPUT。

每次轻敲该按钮，输入信号都会如下进行切换。

PC1 → PC2 → HDMI1 → HDMI2 → PC1.....

■ 使用 USB 连接来连接 PC 时 [USB]

根据所使用个人计算机的输入信号改变 [USB] 设定。

设定	使用状态
PC 1 (数字信号)	使用 PC 1 时。
PC 2 (模拟信号)	使用 PC 2 时。

[步骤]

(1) 在设定菜单中选择 <USB> 图标，并轻敲滑杆。

出现 <USB> 菜单。

(2) 左右滑动滑杆选择“PC 1”或“PC 2”，并轻敲滑杆。

USB 设定完成。

[出现以下信息时]

出现以下信息时，“如果改变 USB 设定，与所选 PC 的 USB 连接将会丢失。是否要改变设定？”，确认正确后（改变 USB 设定）继续操作步骤 3。

(3) 左右滑动滑杆选择“是”，并轻敲滑杆。

USB 设定完成。

注

- 可用遥控器切换输入信号。（请参阅“遥控器指南”。）
- 画中画显示时按该开关可切换副窗口的输入信号。

注意

- 如果 [USB] 设定不当，则与显示器连接的 USB 设备可能无法工作，或扬声器可能没有声音。
- 改变设定时请注意以下事项。
 - 将 USB 存储器等存储设备连接至显示器时，可能会丢失和损坏数据。必须移除存储设备后再更改 USB 设定。
 - 当声音播放等应用程序正在工作时，如果返回到原来的设定，则可能不输出声音。必须退出应用程序后再更改 USB 设定。

注

- 可用遥控器改变 USB 设定。（请参阅“遥控器指南”。）

2-2 屏幕调节 (仅适用于来自个人计算机的模拟输入信号)

幕调整用于抑制屏幕的抖动现象或者根据将要使用的 PC 来正确调整屏幕位置和屏幕尺寸。

为了舒适地使用显示器,请在第一次设置显示器或者更新了所用 PC 的设置时对屏幕进行调整。当图像正确显示时、不需要进行调节。

下列情况下,自动屏幕调节功能开始工作:

- 信号第一次输入显示器时。
- 当更改输入信号分辨率或刷新率后信号第一次输入显示器时。

[调节步骤]

1 执行自动屏幕调节。

- 自动调节抖动、画面位置和画面尺寸 [自动屏幕调节]

- (1) 在设定菜单中选择 < 屏幕 > 图标,并轻敲滑杆。
出现 < 屏幕 > 菜单。
- (2) 在 < 屏幕 > 菜单中选择 < 自动屏幕调节 > 图标,并轻敲滑杆。
屏幕上出现“如果执行“自动屏幕调节”,当前的设定将会丢失。是否继续?”。
- (3) 左右滑动滑杆选择“是”,并轻敲滑杆。
自动屏幕调节功能启用,时钟、相位和屏幕位置均自动调节。

2 准备显示图案、用于模拟显示调节。

- (1) 将“EIZO LCD Utility Disk”载入个人计算机。
- (2) 对于 Windows 个人计算机:从光碟上的启动菜单启动“画面调节实用程序”。
对于 Windows 个人计算机以外的计算机:使用画面调节样式文件。

- 如果屏幕显示正确:进到步骤 5
- 如果屏幕显示不正确:进到步骤 3

注

- 使用数字输入信号时,图像会根据显示器的预设数据正确显示。
不需要调节屏幕。

注意

- 对于 VGA 等分辨率低的输入信号,自动屏幕调节功能无效。
- 开始色彩调节之前,请在显示器电源开启后等待 30 分钟或更长时间。

注

- 使用提供的 EIZO LCD 实用程序光碟中的“屏幕调节程序”。

注意

- 当图像全部显示在 Windows 或 Macintosh 显示区域内时此功能才能正常生效。如果图像仅显示在屏幕的一部分(例如,DOS 提示窗口),或正在使用黑色背景(墙纸等),则此功能将无法正常工作。
- 使用某些图形卡时,自动调节功能可能无法正常工作。

注

- 即使已经执行了自动屏幕调节,如果屏幕图像还是未能以正确的分辨率显示,请手动设定输入信号分辨率。如果已经设定了分辨率,请再次执行 [自动屏幕调节]。(请参阅第 30 页第 3 章,“疑难解答”。)

注

- 关于打开和使用画面调节样式文件的方法,请参阅光碟中的“Readmecszh.txt”或“Readme(Chinese)”文件。正在使用 Macintosh 个人计算机时、您可以从光碟的开始菜单直接打开文件。

3 用显示的模拟画面调整样式再次执行自动画面调整。

- 自动调节抖动、画面位置和画面尺寸 [自动屏幕调节]

(1) 使用“画面调节实用程序”或画面调节样式文件在显示器上以全屏显示样式 1。

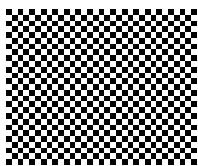

(2) 在设定菜单中选择 < 屏幕 > 图标，并轻敲滑杆。

出现 < 屏幕 > 菜单。

(3) 在 < 屏幕 > 菜单中选择 < 自动屏幕调节 > 图标，并轻敲滑杆。

屏幕上出现“如果执行“自动屏幕调节”，当前的设定将会丢失。是否继续？”。

(4) 左右滑动滑杆选择“是”，并轻敲滑杆。

自动屏幕调节功能启用，时钟、相位和屏幕位置均自动调节。

- 如果屏幕显示正确：进到步骤 5
- 如果屏幕显示不正确：进到步骤 4

4 执行 < 屏幕 > 菜单中的高级调节。

- 消除垂直条纹 [时钟]

(1) 在 < 屏幕 > 菜单中选择 < 时钟 > 图标，并轻敲滑杆。

出现 < 时钟 > 菜单。

(2) 左右滑动滑杆消除垂直条纹，并轻敲滑杆。

调节完成。

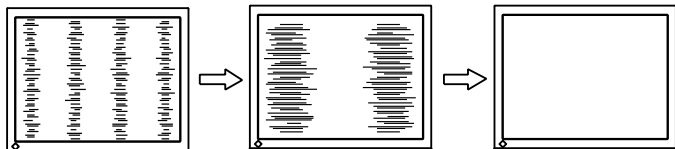

注

- 由于调节位置很容易错过，请慢慢滑动滑杆调节。
- 调整后如果屏幕上出现模糊、抖动或条纹现象，请进入 [相位] 消除抖动或模糊。

- 消除抖动或模糊 [相位]

- (1) 在 < 屏幕 > 菜单中选择 < 相位 > 图标，并轻敲滑杆。出现 < 相位 > 菜单。
- (2) 左右滑动滑杆消除抖动或模糊，并轻敲滑杆。调节完成。

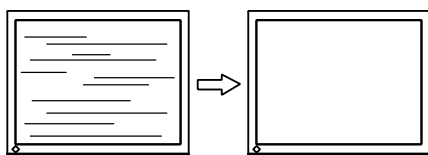

- 修正画面位置 [水平位置 / 垂直位置]

由于 LCD 显示器上的像素数量和像素位置是固定的，因此只有一个位置可以正确显示图像。位置调节将图像移动到正确的位置。

设定	屏幕状态
水平位置	<p>如果显示器上的画面位置水平移动，请执行屏幕位置调节。</p>
垂直位置	<p>如果显示器上的画面位置垂直移动，请执行屏幕调节。</p>

- (1) 在 < 屏幕 > 菜单中选择 < 水平位置 > / < 垂直位置 > 图标，并轻敲滑杆。出现 < 水平位置 > / < 垂直位置 > 菜单。
- (2) 左右滑动滑杆进行调节，使虚线框画出的整个显示区域出现在屏幕上。然后轻敲滑杆。调节完成。

注意

- 视 PC 或图形卡情况而定，抖动或模糊可能无法完全消除。

注

- 如果调节后屏幕上出现垂直条纹，请返回“消除垂直条纹 [时钟]”并重新执行操作。
(时钟 → 相位 → 位置)

5 调节色彩等级。

- 自动调整颜色等级 [自动范围调节]

通过调整信号输出电平可以显示每一个颜色等级 (0 - 255)。

(1) 使用“画面调节实用程序”或画面调节样式文件在显示器上以全屏幕显示样式 2。

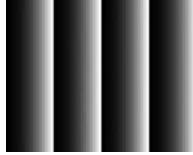

(2) 在 < 屏幕 > 菜单中选择 < 自动范围调节 > 图标，并轻敲滑杆。

屏幕上出现“如果执行“自动范围调节”，当前的设定将会丢失。是否继续？”。

(3) 左右滑动滑杆选择“是”，并轻敲滑杆。

颜色等级将自动调整。

(4) 关闭样式 2。当正在使用“画面调节实用程序”时、关闭程序。

2-3 颜色调整

简易调整

● 选择色彩模式 [色彩模式]

改变色彩模式可以将显示器设定至适当的显示模式。

(PC 输入信号)

可以在这六种模式之外选择合适的显示模式。

模式	状态
文本	适合字处理器或电子表格软件的文本。
图片	适合显示照片或图片图像。
动画	适合播放动画。
sRGB	适合与支持 sRGB 的周边设备进行颜色匹配。
游戏 (PC)	适合于显示游戏图像。
自定义 (xxx*)	用来执行需要的设定。

* 显示当时选择的输入。

(HDMI 输入信号)

可以在这五种模式之外选择合适的显示模式。

模式	状态
标准	标准视频显示。
电影	适合影院效果。
动态	适合轮廓清晰的图像。
游戏	适合于显示游戏图像。
自定义 (xxx*)	用来执行需要的设定。

* 显示当时选择的输入。

[步骤]

- (1) 在设定菜单中选择 < 色彩 > 图标，并轻敲滑杆。
- (2) 在 < 色彩 > 菜单中选择 < 色彩模式 > 图标，并轻敲滑杆。
出现 < 色彩模式 > 菜单。
- (3) 左右滑动滑杆选择想要的模式，并轻敲滑杆。
色彩模式设定完成。

注

- 可用遥控器改变色彩模式。(请参阅“遥控器指南”。)
- 可能会更改色彩模式的调节状态。(请参阅第 20 页“高级调整”。)

高级调整

● 调节 / 设定色彩模式

每种模式可以独立调节 / 设定，并可以保存色彩调节。

(PC 输入信号)

√：可采用的调整 / 设置

-：无法调节

图标	功能	色彩模式					
		文本	图片	动画	sRGB	游戏 (PC)	自定义 (xxx*)
	亮度	√	√	√	√	√	√
	黑色电平	-	-	-	-	√	√
	对比度	-	√	√	-	√	√
	饱和度	√	√	√	-	√	√
	色调	√	√	√	-	√	√
	色温	√	√	√	-	√	√
高级设定							
	轮廓增强器	-	√	√	-	√	√
	对比增强器	-	√	√	-	√	√
	增益	-	-	-	-	√	√
	伽玛	-	-	-	-	√	√
	复原	√	√	√	√	√	√

(HDMI 输入信号)

√：可采用的调整 / 设置

-：无法调节

图标	功能	色彩模式				
		标准	电影	动态	游戏	自定义 (xxx*)
	亮度	√	√	√	√	√
	黑色电平	√	√	√	√	√
	对比度	√	√	√	√	√
	饱和度	√	√	√	√	√
	色调	√	√	√	√	√
	色温	√	√	√	√	√
高级设定						
	轮廓增强器	√	√	√	√	√
	对比增强器	√	√	√	√	√
	伽玛	-	-	-	√	√
	静噪过滤	-	-	-	√	√
	I/P 转换	-	-	-	√	√
	复原	√	√	√	√	√

* 显示当时选择的输入信号。













注意

- 开始对 PC 送出的模拟输入信号进行色彩调节之前先执行 [自动范围调节]。请参阅第 18 页“自动调整颜色等级”。
- 显示器打开后，请等待至少 30 分钟才能开始进行颜色调整。
- 从 < 色彩 > 菜单中选择 < 复原 > 可以使所选颜色模式的色调恢复到默认设置（原厂设置）。
- 由于显示器的特性不同，同一个图像在不同显示器上的色彩显示可能有所不同。当对多个显示器进行色彩匹配时，请用眼睛对颜色进行细微调整。

注

- 调节功能视模式而异。详细说明，请参阅左表。

• 调节项目

菜单	说明	调整范围
亮度 	根据需要调整全屏亮度	0 - 100%
黑色电平 	根据需要调节黑色电平 注 • PC 输入信号的 RGB（红，绿，蓝）为分别调节，HDMI 输入信号的 RGB 为同时调节。	0 - 100%
对比度 	调节图像的对比度	0 - 100% 当设定为 50% 时可以显示每个色彩层次。
饱和度 	调整色彩饱和度 注意 • 此功能无法显示每一个颜色等级。	-50 - 50
色调 	生成想要的皮肤颜色，等等。 注意 • 此功能无法显示每一个颜色等级。	-50 - 50
色温 	选择色温 注 • 将设定值设定为“关闭”即可呈现自然的屏幕色温。 • 以开尔文 (K) 所示的数值仅作参考。	4000K 至 10000K, 500K 为一个单位。 (包括 9300K)
轮廓增强器 	此项目可以通过阴影增强图像的轮廓。	-5 - 5
对比增强器 	此项目可以改变图像中的对比度	激活 / 禁用
增益 	将红色、绿色和蓝色分别调整为需要的色调。	0 - 100% 对红 / 绿 / 蓝的亮度进行分别调整以得到需要的色调。以白色或灰色背景显示待调整的图像。
伽玛 	设置伽玛值 注 • 建议对数字输入信号进行伽玛值设定。	1. 8/2. 0/2. 2/2. 4
静噪过滤 	减少明显的干扰或在 MPEG 压缩时的干扰 注意 • 视设定而定，画面图像质量可能下降。	高 / 低 / 禁用
I/P 转换 	设定 I/P（隔行 / 逐行）转换的处理方式	视频 (2-3) / 视频 (2-3/2-2) / 视频图像 / 静像 根据显示器上显示的画面图像选择上述设定之一。(请参见“注”)
复原 	将所选色彩模式的色彩设定复原至默认设定	

注

• 以“%”所示的数值仅作参考。

注

- 若要设定 [I/P 转换]，请参阅下列类型：
 - [视频 (2-3)]
：普通电视广播和电影等
 - [视频 (2-3/2-2)]
：电影和 CG 等
 - [视频图像]：电视连续剧等
 - [静像]：照片等静像

[步骤]

- (1) 在设定菜单中选择 < 色彩 > 图标，并轻敲滑杆。
- (2) 在 < 色彩 > 菜单中选择 < 色彩模式 > 图标，并轻敲滑杆。
- (3) 在 < 色彩模式 > 菜单中选择想要的色彩模式，并轻敲滑杆。
- (4) 在 < 色彩 > 菜单中选择想要的功能进行调节 / 设定，并轻敲滑杆。
出现所选择的功能菜单。
- (5) 左右滑动滑杆调节 / 设定数值，并轻敲滑杆。
调节 / 设定完成。

• 自动调节亮度 [BrightRegulator]

屏幕亮度将根据图像亮度和显示器下方传感器检测到的环境亮度进行自动调节。

[步骤]

- (1) 在设定菜单中选择 < 显示器设定 > 图标，并轻敲滑杆。
- (2) 在 < 显示器设定 > 菜单中选择 < BrightRegulator > 图标，并轻敲滑杆。
出现 < BrightRegulator > 菜单。
- (3) 左右滑动滑杆选择“高”、“标准”或“禁用”，并轻敲滑杆。
BrightRegulator 设定完成。

[注]

- 可从快捷方式菜单显示 < 色彩模式 > 菜单和 < 亮度 > 菜单。(参见第 9 页)

[注]

- 切勿盖住传感器。
- 如果觉得“标准”设定状态不够亮，请设定至“高”。

2-4 声音调节

- 调节 [高音 / 低音 / 平衡 / 音量调节]

菜单	说明	调节范围
高音 	调节高音区的声音强 / 弱	-15 - 15
低音 	调节低音区的声音强 / 弱	-15 - 15
平衡 	调节左右侧的音量平衡	-32 - 32
音量调节 	调节输入声音电平	-3 - 3

[步骤]

- (1) 在设定菜单中选择 < 声音 > 图标，并轻敲滑杆。
- (2) 在 < 声音 > 菜单中选择想要的功能进行调节，并轻敲滑杆。
出现所选择的功能菜单。
- (3) 左右滑动滑杆调节数值，并轻敲滑杆。
调节完成。

注

- 可以对扬声器和耳机分别进行除 [音量调节] 以外的声音调节。调节耳机声音时，请将耳机连接至显示器。
- 由于外接设备的平均声音电平不同，因此不同种类的输入信号可能会产生音量差异。例如，如果 HDMI 1 和 HDMI 2 输入信号的音量差异很大，您可以通过提高较低音量侧的 [音量调节]，来减小两者之间的音量差异。

注意

- 视音量设定而定，可能会产生声音失真。在此情况下，请调低音量。声音失真可能会减小。

2-5 自动屏幕尺寸变更 (仅限 HDMI 输入信号)

- 根据输入信号纵横比自动改变画面尺寸 [自动屏幕尺寸]

根据来自 AV 设备输入信号的纵横比信息将自动更改屏幕显示尺寸。

[步骤]

- (1) 在设定菜单中选择 < 显示器设定 > 图标，并轻敲滑杆。
- (2) 在 < 显示器设定 > 菜单中选择 < 自动屏幕尺寸 > 图标，并轻敲滑杆。
出现 < 自动屏幕尺寸 > 菜单。
- (3) 左右滑动滑杆选择“激活”，并轻敲滑杆。
设定完成。

2-6 屏幕比例变更 (仅限 HDMI 输入信号)

- 改变输入图像的显示范围 [画面比例]

通常，显示的输入图像的上下左右部分被稍稍切去一点（过扫描）。可改变输入图像的显示范围。
(例如，当画面比例为“16:9”时)

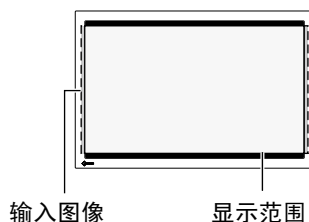

[步骤]

- (1) 在设定菜单中选择 < 显示器设定 > 图标，并轻敲滑杆。
- (2) 在 < 显示器设定 > 菜单中选择 < 画面比例 > 图标，并轻敲滑杆。
出现 < 画面比例 > 菜单。
- (3) 左右滑动滑杆选择“标准”、“全图象”或“全屏”，并轻敲滑杆。
设定完成。



设定	状态
标准	以标准设定显示画面。(输入图像的上下左右部分被稍稍切去一点)
全图象	显示大部分输入图像。
全屏	保持 16:9 的纵横比显示图像。图像的左右部分被稍稍切去一点。(请注意，即使选择了“全屏”，4:3 或 LBX 画面模式的图像显示还是与“全图象”设定相同。)

[注]

- 如果您不想自动更改屏幕显示尺寸，则将 < 显示器设定 > 菜单中的 < 自动屏幕尺寸 > 设定为“禁用”。
- 自动改变屏幕尺寸后，可手动对其进行改变。(请参阅“遥控器指南”。)

[注]

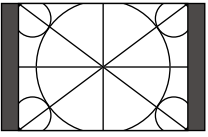
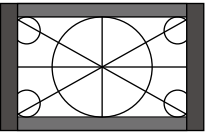
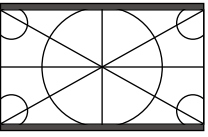
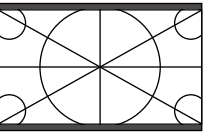
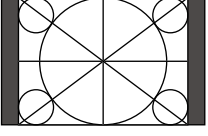
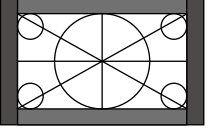
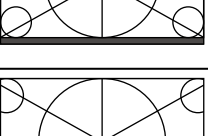
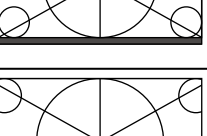
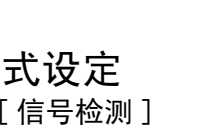
- 选择“全图象”或“标准”时，根据输入信号的纵横比，上下左右部分可能会显示黑边。
- 如果选择“全图象”时屏幕图像的周围出现干扰，请选择“标准”。

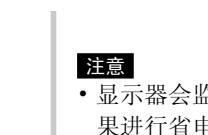
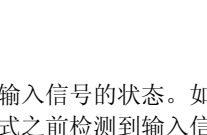
输入信号：纵横比 (格式)	4:3 (480i/480p/ 576i/576p)	LBX 画面模式 (480i/480p/ 576i/576p)	16:9	
			(480i/480p/ 576i/576p)	(1080i/720p/1080p)
画面比例				
标准				
全图象				
全屏				

2-7 显示器省电模式设定

● 设定省电模式恢复条件 [信号检测]

此功能将设定当从当前所选择的输入信号中未检测到输入信号时进入省电模式的条件，以及从省电模式恢复的条件。

设定	无输入信号	从省电模式恢复的条件
所有输入的信号	当未检测到输入信号达 5 分钟后，显示器进入省电模式。	监测所有输入信号，并且如果在无信号状态检测到任何信号，显示将恢复显示检测到的输入信号的投影图像。
当前输入的信号		监测进入省电模式时所选择的信号，并且如果在无信号状态检测到任何信号，显示器将恢复显示当前所选择输入信号的投影图像。
禁用	在 45 秒钟处于无输入信号状态后，显示器进入关机状态。	

[步骤]

- (1) 在设定菜单中选择 < 显示器设定 > 图标，并轻敲滑杆。
- (2) 在 < 显示器设定 > 菜单中选择 < 信号检测 > 图标，并轻敲滑杆。
出现 < 信号检测 > 菜单。
- (3) 左右滑动滑杆选择“所有输入的信号”、“当前输入的信号”或“禁用”，并轻敲滑杆。
信号检测设定完成。

注意

- 显示器会监测输入信号的状态。如果进行省电模式之前检测到输入信号，则信号检测不会将其识别为恢复条件。
- 以画中画显示时，显示器不会切换到省电模式。
- 如果设定为“所有输入的信号”，则视相连的外接设备或某些情况而定，显示屏可能无法从省电模式中恢复。当显示器无法恢复时，请改变设定或触摸滑杆，然后选择从设备发送的所需图像的输入信号。

注意

- 拔掉电源线插头，完全切断显示器电源。
- 即使显示器进入睡眠模式，与 USB 端口（上游和下游）连接的所有设备也会处于工作状态。
(因此，即使处于省电模式，显示器的功率消耗还是将随所连接的设备而变化。)

2-8 电源指示灯 / EIZO 标识显示设定

● 在显示画面时关闭电源指示灯 [电源指示灯]

此功能可以在显示画面时关闭电源指示灯（蓝色）。



[步骤]

- (1) 在设定菜单中选择 < 显示器设定 > 图标，并轻敲滑杆。
- (2) 在 < 显示器设定 > 菜单中选择 < 电源指示灯 > 图标，并轻敲滑杆。
出现 < 电源指示灯 > 菜单。
- (3) 左右滑动滑杆选择“关闭”，并轻敲滑杆。
电源指示灯设定完成。



● 设定显示器开启时显示 EIZO 标志 / 不显示 EIZO 标志 [EIZO 标志显示功能]

设备开启时，EIZO 标志会出现在屏幕的中间。
此功能可以让您选择显示标志 / 不显示标志。

[设定方式]

- (1) 按  关闭显示器。
- (2) 按住  约三秒钟。
屏幕上不出现 EIZO 标志。

[复原]

- (1) 按  关闭显示器。
- (2) 按住  约三秒钟。
重新出现标志。

2-9 提示器设定

● 设定提示器 [提示音]

设定开关操作音调、连接错误等操作的提示器为开启 / 关闭。

声音类型	状态
短提示音	<ul style="list-style-type: none">• 任何时候执行基本开关操作都发出声音。
长提示音	<ul style="list-style-type: none">• 当处于操作锁定功能时选择“开启”或“关闭”时发出声音。• 当在 EIZO 标志显示功能中选择“开启”或“关闭”时发出声音。• 当处于画中画显示功能时按住 INPUT 约两秒钟选择“开启”或“关闭”时发出声音。• 当通过滑杆确定设定和 / 或调整值时发出声音。
持续提示音	<ul style="list-style-type: none">• 当显示器连接错误时发出声音。• 当 PC 或 AV 设备未打开时发出声音。• 当接收到超出规格的信号频率时发出声音。

注

- 开启电源时电源指示灯点亮为默认设定。

注

- 显示标志为默认设定。

[步骤]

- (1) 在设定菜单中选择〈显示器设定〉图标，并轻敲滑杆。
- (2) 在〈显示器设定〉菜单中选择〈提示音〉图标，并轻敲滑杆。
出现〈提示音〉菜单。
- (3) 左右滑动滑杆选择“开启”或“关闭”，并轻敲滑杆。
提示音设定完成。

2-10 查看信息

● 查看设定、使用时间等 [信息]

此功能可以让您查看显示器的设定、型号、序列号和使用时间。

- (1) 在设定菜单中选择〈信息〉图标，并轻敲滑杆。
出现〈信息〉菜单。
- (2) 轻敲滑杆查看设定等。

注

- 由于厂方检验原因，您在购买显示器时使用时间不一定都为“0”。

2-11 显示的语言设定

● 设定菜单中显示的语言 [语言]

此功能可以让您选择设定菜单语言。

可选择的语言

英语 / 德语 / 法语 / 西班牙语 / 意大利语 / 瑞典语 / 日语 / 简体中文 / 繁体中文

[步骤]

- (1) 在设定菜单中选择〈显示器设定〉图标，并轻敲滑杆。
- (2) 在〈显示器设定〉菜单中选择〈语言〉图标，并轻敲滑杆。
出现〈语言〉菜单。
- (3) 左右滑动滑杆选择语言，并轻敲滑杆。
语言设定完成。

2-12 锁定开关

● 锁定可以使用的功能 [操作锁定]

此功能能够锁住开关，以保持之前的设定 / 调节，并限制可以使用的功能。

[锁定]

(1) 按  关闭显示器。

(2) 按住 MENU 约三秒钟。

操作锁定开始执行（显示“操作锁定：开启”），并显示有操作锁定的画面。

[解锁]

(1) 按  关闭显示器。

(2) 按住 MENU 约三秒钟。

操作锁定解除（显示“操作锁定：关闭”），并显示有操作解锁的画面。

2-13 恢复默认设置

● 复原颜色调节 [复原]

只有在色彩模式中当前设定的色调能够恢复默认设定（出厂设定）。

[步骤]

(1) 在设定菜单中选择 < 色彩 > 图标，并轻敲滑杆。

(2) 在 < 色彩 > 菜单中选择 < 复原 > 图标，并轻敲滑杆。

屏幕上出现“当前色彩数据将会丢失。”。

(3) 左右滑动滑杆选择“复原”，并轻敲滑杆。

复原操作完成。

● 复原所有设定 [复原]

将 [场频]、[USB] 和 [音量] 以外的所有设定 / 调节状态均复原为默认设定（工厂设定）。

[步骤]

(1) 在设定菜单中选择 < 复原 > 图标，并轻敲滑杆。

屏幕上出现“场频和 USB 以外的所有设定均会复原。”。

(2) 左右滑动滑杆选择“复原”，并轻敲滑杆。

复原操作完成。

注

- 下列操作在锁定状态下可以进行。
 - 按  开启 / 关闭电源。
 - 按 INPUT 、 MENU 或滑杆打开电源。
 - 开启 / 关闭操作锁定功能
 - EIZO 标志显示功能开启 / 关闭（第 26 页）

注

- 有关默认设定，请参阅第 38 页“主要默认设定（出厂设定）”。

第 3 章 疑难解答



如果在采取建议的措施后仍旧不能解决问题，请联系当地的经销商。

- 无图片的问题 → 请参见（个人计算机输入信号）中的 1 和 2，（HDMI 输入信号）中的 1 和 2
- 显像问题 → 请参见（普通）中的 1 - 6，（个人计算机输入信号）中的 3 - 7，（HDMI 输入信号）中的 3
- 其它问题 → 请参见（普通）中的 7 - 12，（个人计算机输入信号）中的 8，（HDMI 输入信号）中的 4 和 5
- USB 问题 → 请参见（个人计算机输入信号）中的 9

（普通）

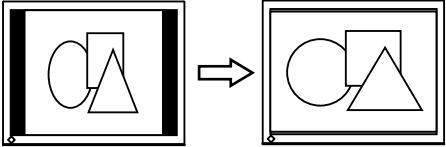
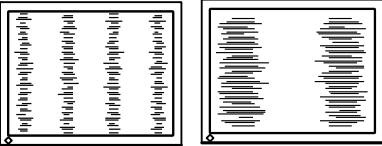

问题	可能原因和解决方法
1. 屏幕太亮或太暗。	<ul style="list-style-type: none">• 从〈色彩〉菜单调节〈亮度〉或〈对比度〉。（LCD 显示器的背景灯有固定的使用寿命。当屏幕变暗或开始闪烁时，请联络当地经销商。）
2. 出现残影。	<ul style="list-style-type: none">• 长时间使用屏保或关闭计时器功能的图像显示。• 残影是 LCD 显示器的特性。请避免长时间显示相同的图像。
3. 屏幕上存在绿色 / 红色 / 蓝色 / 白色点或缺陷点。	<ul style="list-style-type: none">• 这是 LCD 面板的特性，不是故障。
4. 屏幕上存在干扰图案或指纹。	<ul style="list-style-type: none">• 让显示器处于白屏。此现象可能会消失。
5. 屏幕上出现干扰。	<ul style="list-style-type: none">• 当使用 [对比增强器] 和 / 或 [轮廓增强器] 功能时，视显示的图案而定，由于显示层次异常而可能无法显示一般图像，或屏幕上可能产生干扰。
6. 字符被着色。	<ul style="list-style-type: none">• 当 [轮廓增强器] 设定过度时，屏幕上的字符可能会受到颜色的影响。
7. 无声音 / 音量控制无效。	<ul style="list-style-type: none">• 检查音频电缆是否连接正确。• 检查耳机是否连接到耳机插孔。• 调节音量。
8. 音量随所连接的设备而变化。	<ul style="list-style-type: none">• 通过〈声音〉菜单中的〈音量调节〉来调节所连接设备之间的音量差异。（参阅第 23 页。）
9. 显示器突然关闭。	<ul style="list-style-type: none">• 检查是否设定了 [关闭计时器] 功能。查看 [关闭计时器] 设定。（请参见“遥控器指南”。）• 检查〈显示器设定〉菜单的〈信号检测〉中是否设定了“禁用”。（参阅第 25 页。）
10. 无法选择菜单项目。	<ul style="list-style-type: none">• 可选择的菜单项目视输入信号而异。因此，请查看设定菜单列表。（请参阅第 37 页“设定菜单列表”。）
11. 开关操作无效。	<ul style="list-style-type: none">• 检查开关是否被锁定。（参阅第 28 页。）
12. 遥控器无效。	<ul style="list-style-type: none">• 检查遥控器是否对着感应窗。• 检查遥控器和感应窗之间没有障碍物。• 检查电池电量是否耗尽。• 检查是否按照正确方向装入电池。

(个人计算机输入信号)

问题	可能原因和解决方法
<p>1. 无图像</p> <ul style="list-style-type: none"> 电源指示灯不亮。 电源指示灯亮橙色。 电源指示灯亮蓝色。 	<ul style="list-style-type: none"> 检查电源线连接是否正确。 按遥控器上的  或按操作开关的 。 用遥控器上的 [INPUT SELECT] () 或操作开关的 INPUT 切换输入信号。 按键盘上的键或单击鼠标。 打开个人计算机。 检查个人计算机与显示器连接是否正确。 检查增益设定。
<p>2. 出现以下信息。</p> <ul style="list-style-type: none"> 以下信息表示输入信号不在规定频率范围之内。(此类信号频率显示红色。) 例如： <div data-bbox="320 674 625 875" style="border: 1px solid black; padding: 10px; text-align: center;"> <p>PC 1</p> <p>Signal Error</p> <p>fD: 162.0MHz</p> <p>fH: 75.0kHz</p> <p>fV: 60.0 Hz</p> </div>	<p>当输入信号错误时，即使显示器工作正常，也会出现这些信息。</p> <ul style="list-style-type: none"> 使用图形卡实用程序软件适当更改模式。详细说明，请参阅图形卡使用手册。
<p>3. 即使执行了自动屏幕调节，但图像未以正确的分辨率显示。</p> <ul style="list-style-type: none"> 未正确识别输入信号的分辨率，且图像显示缩小或变形。 <div data-bbox="252 987 699 1133" style="text-align: center;">  </div>	<ul style="list-style-type: none"> 从 <屏幕> 菜单调节 <分辨率>，使输入信号分辨率与 <分辨率> 菜单中的分辨率相等。 如果设定了分辨率，则再次自动执行 [自动屏幕调节]。
<p>4. 画面位置偏移。</p> <div data-bbox="384 1189 568 1335" style="border: 1px solid black; width: 100px; height: 100px; margin: 0 auto;"></div>	<ul style="list-style-type: none"> 从 <屏幕> 菜单调节 <水平位置 / 垂直位置>。(参阅第 17 页。) 如果问题仍然存在，请使用图形卡实用程序软件 (若有) 更改显示位置。
<p>5. 屏幕上出现垂直条纹或图像的某一部分闪烁。</p> <div data-bbox="284 1384 667 1529" style="text-align: center;">  </div>	<ul style="list-style-type: none"> 从 <屏幕> 菜单调节 <时钟>。(参阅第 16 页。) 当分辨率设定为 1920 × 1200，视所使用的输入信号而定，即使执行了 [时钟] 调节，也可能未改善此现象。在此情况下，请将分辨率改为 1600 × 1200、1920 × 1080 等。
<p>6. 整个画面闪烁或模糊。</p> <div data-bbox="384 1585 568 1731" style="border: 1px solid black; width: 100px; height: 100px; margin: 0 auto;"></div>	<ul style="list-style-type: none"> 从 <屏幕> 菜单调节 <相位>。(参阅第 17 页。)

问题	可能原因和解决方法
7. 屏幕上出现干扰。	<ul style="list-style-type: none"> • 当模拟输入信号进入时，请从〈屏幕〉菜单更改〈信号过滤器〉中的设定。视所使用的输入信号而定，症状可能不会改善。建议您将模拟输入信号切换为数字输入信号。 • 当接收 HDCP 信号时，可能无法立即显示正常图像。
8. 无声音 / 音量控制无效。	<ul style="list-style-type: none"> • 检查 [USB] 设定是否符合来自个人计算机的输入信号。
9. 与显示器连接的 USB 设备不工作。	<ul style="list-style-type: none"> • 检查 USB 电缆是否连接正确。 • 检查 [USB] 设定是否符合来自个人计算机的输入信号。(参阅第 14 页。) • 改成另一个 USB 端口 (下游端口)。如果更改 USB 端口后个人计算机或外围设备工作正常，请联络当地经销商。(详细说明，请参阅个人计算机使用手册。) • 请执行下列操作以检查状态。 <ul style="list-style-type: none"> - 重新启动个人计算机。 - 直接连接个人计算机和外围设备。 - 如果未通过显示器连接 (作为 USB 集线器)，个人计算机或外围设备工作正常，请联络当地经销商。 • 检查个人计算机和操作系统是否符合 USB。(对于各设备的 USB 兼容性，请咨询各自的制造商。) • 使用 Windows 时检查 USB 的个人计算机 BIOS 设定。(详细说明，请参阅个人计算机使用手册。)

(HDMI 输入信号)

问题	可能原因和解决方法
<p>1. 无图像</p> <ul style="list-style-type: none">• 电源指示灯不亮。• 电源指示灯亮橙色。• 电源指示灯亮蓝色。	<ul style="list-style-type: none">• 检查电源线连接是否正确。• 按遥控器上的  或按操作开关的 .• 用遥控器上的 [INPUT SELECT] () 或操作开关的 INPUT 切换输入信号。• 打开 AV 设备电源。• 检查 AV 设备是否正确连接至显示器。• 使用 <显示器设定> 中的 <场频> 切换设定。
<p>2. 出现以下信息。</p> <ul style="list-style-type: none">• 信号频率超出规格范围。 例如： <div data-bbox="320 613 627 815" style="border: 1px solid black; padding: 10px; text-align: center;"><p>HDMI 1</p><p>Signal Error</p></div>	<p>当输入信号错误时，即使显示器工作正常，也会出现这些信息。</p> <ul style="list-style-type: none">• 请参阅所连接设备的使用手册确认数字信号格式。(参阅第 35 页。)
<p>3. 显示屏上显示的颜色不正确。</p>	<ul style="list-style-type: none">• 使用 <显示器设定> 菜单中的 <色彩空间> 更改视频输入信号的色彩空间。 (通常选择“自动”。)
<p>4. 当视频设备与显示器连接时，视频图像会不受 FF/REW 操作控制。</p>	<ul style="list-style-type: none">• 显示器的机械构造稍稍会引起图像不受控制状态。这不是故障。
<p>5. 无声音 / 音量控制无效。</p>	<ul style="list-style-type: none">• 检查所连接设备的适用格式是否正确。 关于显示器的声音输入格式，请参阅第 35 页。

● 信息列表

屏幕上出现的主要信息含义说明如下。

信息	说明
“如果执行“自动屏幕调节”，当前的设定将会丢失。是否继续？”	执行 [自动屏幕调节] 时出现此信息。
“如果执行“自动范围调节”，当前的设定将会丢失。是否继续？”	执行 [自动范围调节] 时出现此信息。
“当前色彩数据将会丢失。”	执行 < 色彩 > 菜单中的 < 复原 > 时出现此信息。 将当前所选择的色彩模式设定恢复默认设定。
“如果改变场频，屏幕上可能不会出现图像。是否要改变设定？”	更改 [场频] 设定时出现此信息。
“如果改变 USB 设定，与所选 PC 的 USB 连接将会丢失。是否要改变设定？”	更改 [USB] 设定时出现此信息。 <ul style="list-style-type: none"> • 在下列情况下切勿改变设定。 <ul style="list-style-type: none"> - 将 USB 存储器等存储设备连接至显示器时可能会丢失和损坏数据。必须移除存储设备后再更改 USB 设定 - 当声音播放等应用程序正在工作时如果返回到原来的设定，则可能不输出声音。必须退出应用程序后再更改 USB 设定。
“电源将很快关闭。若要取消关闭计时器，触碰滑动条。”	当设定了关闭计时器，从电源关闭前一分钟至电源关闭时刻，显示屏上将会出现此信息。 显示信息时按滑杆将会解除关闭计时器设定，且信息消失。
“场频和 USB 以外的所有设定均会复原。”	执行设定菜单中的 [复原] 时出现此信息。将 [场频]、[USB] 和 [音量] 以外的所有设定均设定为默认设定。
“此声音信号不支持音量调节。”	正在接收的声音信号不符合显示器时，按遥控器上的 [VOLUME] 按钮或尝试显示音量快捷菜单将会出现此信息。 在此情况下，没有声音输出。

第 4 章 参考

4-1 安装悬挂臂

可将支架除去，在显示器上安装悬挂臂（或其它支架）。使用 EIZO 的悬挂臂和支架选购件。

[安装]

1 将液晶显示器放在铺有软布的稳定表面上，面板正面朝下。

2 拆下支架。（准备一把螺丝刀。）

用螺丝刀拆下固定显示器和支架的 4 个螺钉。

3 将显示器安装到悬挂臂或支架上。

请使用支撑臂或底座用户手册中指定的螺丝将显示器固定在支撑臂或底座上。

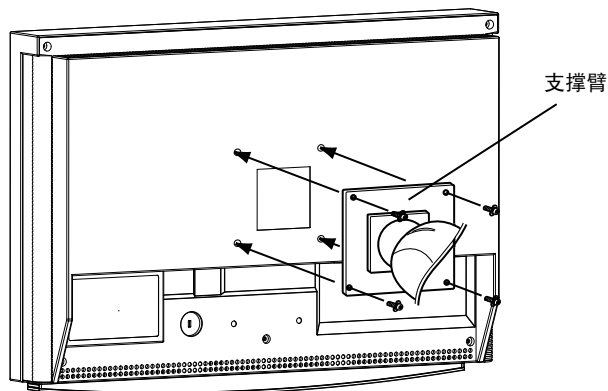

注意

- 安装支撑臂或底座时，请按照各自的用户手册进行操作。
- 使用其他制造商的支撑架或底座时，请事先确认以下事项，并选择符合 VESA 标准的其中一项。使用随显示器附送的 M4 × 12 mm 螺丝。
 - 螺丝孔之间的距离：
100 mm × 100 mm
 - 金属板厚度：2.6 mm
 - 其强度足以承受显示器和附件（如电缆）的重量（不包括支架）。
- 安装支撑臂或底座必须符合以下显示器倾斜角度。
切勿将显示器倾斜超过以下所示角度使用。
 - 上：60° 下：45°
- 切勿左右转动显示器。
- 安装支撑架后再连接电缆。

4-2 规格

面板	液晶面板	24.1 英寸 (610 mm) TFT 彩色液晶显示器, 带有防反光硬制涂层 可视角度: 垂直 178°, 水平 178° (CR: 10 或更大)		
	点距	0.270 mm		
	分辨率	1920 点 × 1200 行		
	最多显示色彩	约 16.77 百万色: 适用于 8 位 (1064.33 百万色 / 10 位 LUT)		
	显示屏面积 (横向 × 纵向)	518.4 mm × 324.0 mm		
PC 输入信号	数字输入信号 (PC 1)	输入信号连接器	DVI-D × 1	
		水平扫描频率	31.5 - 76 kHz: 每个预设信号 ±1 kHz	
		垂直扫描频率	59 - 61 Hz: 每个预设信号 ±1 Hz (VGA TEXT: 69 - 71 Hz) (49 - 51 Hz 同样有效 @720p/1080p*1)	
		最大点时钟	162 MHz	
		信号传送系统	TMDS (单向连接)	
	模拟输入信号 (PC 2)	输入信号连接器	D-Sub mini 15-pin × 1	
		水平扫描频率	31.5 - 80 kHz: 每个预设信号 ±1 kHz	
		垂直扫描频率	55 - 76 Hz: 每个预设信号 ±1 Hz (49 - 51 Hz 同样有效 @720p/1080p*1)	
		最大点时钟	162 MHz	
		输入信号 (同步)	独立, TTL, 正 / 负	
		输入信号 (视频)	模拟, 正 (0.7 V _{p-p} /75 Ω)	
		视频信号内存	50 (预设值: 34)	
	音频输入	USB 通讯		
	即插即用	VESA DDC2B		
VIDEO 输入信号	HDMI 输入信号 *2 (HDMI 1/2)	输入信号连接器	HDMI Type A × 2	
		适用格式	视频信号 - 525i (480i)/525p (480p)/1125i (1080i)/750p (720p) : 60 Hz, 1125p (1080p) : 60 Hz/24 Hz - 625i (576i)/625p (576p)/1125i (1080i)/750p (720p) : 50 Hz, 1125p (1080p) : 50 Hz/24 Hz 音频信号 - 2 声道线性 PCM (32 kHz/44.1 kHz/48 kHz/88.2 kHz/96 kHz/176.4 kHz/192 kHz)	
音频输出	音频输出端子	Ø3.5 立体声迷你插孔 × 1		
	耳机插孔	Ø3.5 立体声迷你插孔 × 1		
USB	标准	USB 规格修订版 2.0		
	端口	上游端口 × 2 下游端口 × 2		
电源	100 - 120 VAC ±10% 50/60 Hz, 1.1 A 200 - 240 VAC ±10% 50/60 Hz, 0.55 A			
功耗	屏幕显示开启	110 W 或更低 (连接了 USB 设备) 100 W 或更低 (未连接 USB 设备)		
	节能模式	<ul style="list-style-type: none"> 当 < 信号检测 > 设定为 “所有输入的信号” 时: 7 W 或更低 (无输入信号时, 无 USB 负载) 当 < 信号检测 > 设定为 “当前输入的信号” 时: 2 W 或更低 (选择 PC 输入信号时, 无输入信号时, 无 USB 负载) 		
	电源开关关闭	1 W 或更低		

尺寸	主机	566 mm (22.3") (宽) × 362.5 – 480 mm (14.3 – 18.9") (高) × 230 mm (9.1") (厚)
	不包括支架	566 mm (22.3") (宽) × 396 mm (15.6") (高) × 92.3 mm (3.6") (厚)
质量	主机	约 10.3 kg (22.7 lbs.)
	不包括支架	约 7.9 kg (17.4 lbs.)
环境条件	温度	工作温度: 0 °C – 35 °C 存放温度: -20 °C – 60 °C
	湿度	工作湿度: 30% – 80% R.H. (无冷凝) 存放湿度: 30% – 80% R.H. (无冷凝)
	压力	运行时: 700 hPa 至 1,060 hPa 存放时: 200 hPa 至 1,060 hPa

*1 对于 Microsoft Xbox 360 等某些 AV 设备

*2 本显示器不符合来自个人计算机和 CEC (消费者电子控制) 的输入信号。
本显示器不适用于色彩空间的 xvYCC 标准。

外形尺寸

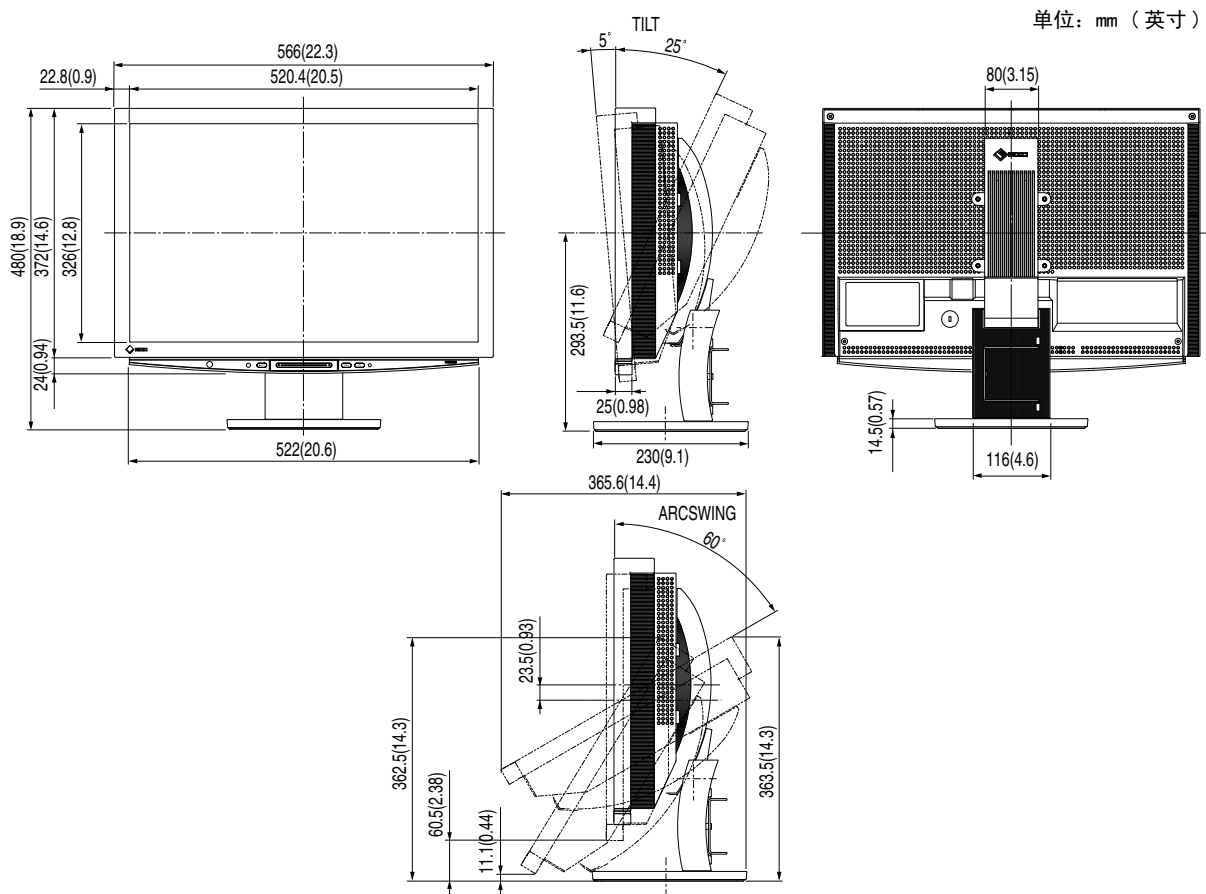

设定菜单列表

项目		PC 1	PC 2	HDMI 1	HDMI 2	画中画	
屏幕	自动屏幕调节	-	√	-	-	√*	
	自动范围调节	-	√	-	-	√*	
	时钟	-	√	-	-	√*	
	相位	-	√	-	-	√*	
	水平位置	-	√	-	-	√*	
	垂直位置	-	√	-	-	√*	
	分辨率	-	√	-	-	√*	
	信号过滤器	-	√	-	-	√*	
色彩	色彩模式	√	√	√	√	√	
	亮度	√	√	√	√	√	
	黑色电平	√	√	√	√	√	
	对比度	√	√	√	√	√	
	饱和度	√	√	√	√	√	
	色调	√	√	√	√	√	
	色温	√	√	√	√	√	
	高级设定	轮廓增强器	√	√	√	√	√
		对比增强器	√	√	√	√	√
		增益	√	√	-	-	√
		伽玛	√	√	√	√	√
静噪过滤		-	-	√	√	-	
复原	√	√	√	√	√		
声音	高音	√	√	√	√	√	
	低音	√	√	√	√	√	
	平衡	√	√	√	√	√	
	音量调节	-	-	√	√	-	
显示器设定	语言	√	√	√	√	√	
	BrightRegulator	√	√	√	√	√	
	信号检测	√	√	√	√	√	
	电源指示灯	√	√	√	√	√	
	提示音	√	√	√	√	√	
	自动屏幕尺寸	-	-	√	√	-	
	画面比例	-	-	√	√	-	
	色彩空间	-	-	√	√	-	
	场频	-	-	√	√	-	
USB	√	√	√	√	√		
信息	√	√	√	√	√		
复原	√	√	√	√	√		

* 当画中画显示中主窗口使用 PC 2 时

主要默认设定（出厂设定）

		PC 1/PC 2	HDMI 1/HDMI 2
色彩模式		自定义	
音量	扬声器	30	
	耳机	10	
画中画		关闭	
语言		English	
BrightRegulator		标准	
信号检测		当前输入的信号	
电源指示灯		开启	
提示音		开启	
自动屏幕尺寸		-	激活
画面比例		-	[480i/480p/576i/576p 信号] 标准 [1080i/720p/1080p 信号] 全图象
色彩空间		-	自动
USB		PC 1	
屏幕尺寸		全屏	[480i/480p/576i/576p 信号] 4:3 [1080i/720p/1080p 信号] 16:9
关闭计时器		禁用	

选项列表

清洁组件	EIZO “ScreenCleaner”
支撑架	EIZO “LA-011-W”（壁挂支撑架 [单轴]）
	EIZO “LA-030-W”（壁挂支撑架 [3轴]）
	EIZO “LA-131-D”（可调式支撑架 [3轴]）

4-3 术语表

DVI（数字视频接口）

DVI 是一项数字接口标准。DVI 允许无损失直接传送 PC 数字数据。

这是采用 TMDS 传送系统和 DVI 连接器。有两种类型的 DVI 连接器。一种是仅适用于数字输入信号的 DVI-D 连接器。另一种是数字和模拟输入信号都适用的 DVI-I 连接器。本显示器不适用 DVI-I 输入信号。

HDCP（高带宽数字内容保护）

是一种为防止拷贝视频、音乐等数字内容而开发的数字信号编码系统。它可通过对数字内容进行编码，经由输出端的 DVI 端子，然后在输入端进行解码，从而安全传送数字内容。

如果输出端或输入端中有任一端的装置不适用 HDCP 系统，则无法复制任何数字内容。

HDMI（高清晰多媒体接口）

HDMI 是一项是专为消费者电子设备或 AV 设备所开发的数字接口标准。此标准是在个人计算机与显示器连接的接口规格中的其中一项，即 DVI 标准的基础上发布的。只需一根电缆即可发送 / 接收无压缩的投影图像、声音和控制信号。只有本产品的输入信号符合此标准。

I/P（隔行逐行）转换

可以将来自 I（隔行）的屏幕扫描处理转换为 P（逐行，非隔行）。

对于通过 DVD 等设备数字处理的视频输入信号，可以产生质量更高的画面，以减少模糊等。

sRGB（标准红绿蓝）

外接设备（如显示器、打印机、数码相机、扫描仪）的“色彩还原和色彩空间”的国际标准。sRGB 使得互联网用户可准确还原色彩。

场频

这是显示器在 1 秒钟内刷新屏幕的次数。不同的视频标准有不同的次数。

对比增强器（ContrastEnhancer）

对比增强器的工作原理是根据图像状态补偿 gamma 值以及控制背光亮度和增益等级，从而复制出带有对比度的图像。

范围调整

范围调整可控制显示各色彩级的信号输出电平。建议您在颜色调整之前进行范围调整。

分辨率

LCD 面板内含特定大小的许多像素，这些像素亮起即形成图像。本显示器内含 1920 水平像素和 1200 垂直像素。处于 1920 × 1200 分辨率时，所有像素均亮起以全屏显示（1:1）。

伽玛

通常，显示器亮度变化与输入信号电平的非线性关系被称为“伽玛特性”。较小的伽玛值产生对比度较低的图像，而较大的伽玛值产生对比度较高的图像。

轮廓增强器（OutlineEnhancer）

轮廓增强器的工作原理是通过增强组成图像的像素间的色差，从而增强图像轮廓。这样可提高图像的纹理与质感。

相反，它还可使图像的轮廓渐变，从而平滑地复制出图像。

色彩空间

色彩空间是一种指定和表示色彩的方式。有 YUV 和 RGB 等等。YUV 是使用亮度(Y)、红色色差(U)和蓝色色差(V)来表示色彩。RGB 是使用红色 (R)、绿色 (G) 和蓝色 (B) 3 种颜色的层次来表示色彩。

色温

色温是一种测量白色色调的方法，通常以开氏度为单位。屏幕在较低色温时色彩偏红，在较高色温时偏蓝，就像火焰温度一样。

5000K：稍稍带点红色的白色

6500K：暖白色，如纸张的白色

9300K：稍稍带点蓝色的白色

时钟

当模拟输入信号转换为图像显示用数字信号时，模拟输入显示器需要复制与图像系统使用时的点时钟频率相同的时钟。

这被称为时钟调整。如果未正确设置时钟脉冲，屏幕上可能会出现一些竖线。

相位

相位指的是将模拟输入信号转换成数字信号的采样定时。相位调整用于调整定时。建议您在正确调整时钟后进行相位调整。

增益

它可用于调整红、绿、蓝各色彩参数。液晶显示器通过光线穿过面板色彩过滤器来显示色彩。红、绿、蓝是三种基本色彩。屏幕上显示的所有色彩都是通过组合这三种色彩而得到的。调整穿过各色彩过滤器的光线密度（量）可改变色调。

4-4 预设定时

下表所示为出厂预设视频定时。(仅适用模拟信号)

模式	点时钟		频率		极性
			水平: kHz	垂直: Hz	
NEC PC-9821 640x400@70 Hz	25.2 MHz	水平	31.48	负	
		垂直	70.10	负	
VGA 640x480@60 Hz	25.2 MHz	水平	31.47	负	
		垂直	59.94	负	
VGA 720x400@70 Hz	28.3 MHz	水平	31.47	负	
		垂直	70.09	正	
Macintosh 640x480@67 Hz	30.2 MHz	水平	35.00	负	
		垂直	66.67	负	
Macintosh 832x624@75 Hz	57.3 MHz	水平	49.72	负	
		垂直	74.55	负	
Macintosh 1152x870@75 Hz	100.0 MHz	水平	68.68	负	
		垂直	75.06	负	
Macintosh 1280x960@75 Hz	126.2 MHz	水平	74.76	正	
		垂直	74.76	正	
VESA 640x480@73 Hz	31.5 MHz	水平	37.86	负	
		垂直	72.81	负	
VESA 640x480@75 Hz	31.5 MHz	水平	37.50	负	
		垂直	75.00	负	
VESA 720x480@60 Hz	28.3 MHz	水平	31.47	负	
		垂直	59.94	负	
VESA 800x600@56 Hz	36.0 MHz	水平	35.16	正	
		垂直	56.25	正	
VESA 800x600@60 Hz	40.0 MHz	水平	37.88	正	
		垂直	60.32	正	
VESA 800x600@72 Hz	50.0 MHz	水平	48.08	正	
		垂直	72.19	正	
VESA 800x600@75 Hz	49.5 MHz	水平	46.88	正	
		垂直	75.00	正	
VESA 848x480@60 Hz	33.8 MHz	水平	31.02	正	
		垂直	60.00	正	
VESA 1024x768@60 Hz	65.0 MHz	水平	48.36	负	
		垂直	60.00	负	
VESA 1024x768@70 Hz	75.0 MHz	水平	56.48	负	
		垂直	70.07	负	
VESA 1024x768@75 Hz	78.8 MHz	水平	60.02	正	
		垂直	75.03	正	
VESA 1152x864@75 Hz	108.0 MHz	水平	67.50	正	
		垂直	75.00	正	
VESA CVT 1280x768	79.5 MHz	水平	47.78	负	
		垂直	59.87	正	
VESA CVT 1280x768	102.3 MHz	水平	60.29	负	
		垂直	74.89	正	
VESA CVT RB 1280x768	68.3 MHz	水平	47.40	正	
		垂直	60.00	负	
VESA 1280x960@60 Hz	108.0 MHz	水平	60.00	正	
		垂直	60.00	正	
VESA 1280x1024@60 Hz	108.0 MHz	水平	63.98	正	
		垂直	60.02	正	
VESA 1280x1024@75 Hz	135.0 MHz	水平	79.98	正	
		垂直	75.03	正	
VESA 1360x768@60 Hz	85.5 MHz	水平	47.71	正	
		垂直	60.02	正	
VESA 1600x1200@60 Hz	162.0 MHz	水平	75.00	正	
		垂直	60.00	正	
VESA CVT 1680x1050	146.3 MHz	水平	65.29	负	
		垂直	59.95	正	

注意

- 视所连接的个人计算机而定, 显示位置可能偏离, 可能需要使用设定菜单进行屏幕调节。
- 如果输入表中所列以外的信号, 请使用设定菜单调节屏幕。但即使调节后, 屏幕显示可能仍然不正确。
- 使用隔行信号时, 即使使用设定菜单调节屏幕后, 屏幕仍然无法正确显示。

VESA CVT RB 1680x1050	119.0 MHz	水平	64.67	正
		垂直	59.88	负
VESA CVT RB 1920x1200	154.0 MHz	水平	74.04	正
		垂直	59.95	负

(以下指定的信号也适用于使用某些 AV 设备，如 Microsoft Xbox 360。)

模式	点时钟		频率	极性
			水平: kHz 垂直: Hz	
720@50 Hz 1280x720p	74.3 MHz	水平	37.50	正
		垂直	50.00	正
720@60 Hz 1280x720p	74.3 MHz	水平	45.00	正
		垂直	59.94	正
1080@50 Hz 1920x1080p	148.5 MHz	水平	56.25	正
		垂直	50.00	正
1080@60 Hz 1920x1080p	148.5 MHz	水平	67.50	正
		垂直	59.94	正

仅适用于黑色机壳。



Congratulations!

The display you have just purchased carries the TCO'03 Displays label. This means that your display is designed, manufactured and tested according to some of the strictest quality and environmental requirements in the world. This makes for a high performance product, designed with the user in focus that also minimizes the Impact on our natural environment.

Some of the features of the TCO'03 Display requirements:

Ergonomics

- Good visual ergonomics and image quality in order to improve the working environment for the user and to reduce sight and strain problems. Important parameters are luminance, contrast, resolution, reflectance, colour rendition and image stability.

Energy

- Energy-saving mode after a certain time - beneficial both for the user and environment
- Electrical safety

Emissions

- Electromagnetic fields
- Noise emissions

Ecology

- The products must be prepared for recycling and the manufacturer must have a certified environmental management system such as EMAS or ISO 14000
- Restrictions on
 - chlorinated and brominated flame retardants and polymers
 - heavy metals such as cadmium, mercury and lead.

The requirements included in this label have been developed by TCO Development in co-operation with scientists, experts, users as well as manufacturers all over the world. Since the end of the 1980s TCO has been involved in influencing the development of IT equipment in a more user-friendly direction. Our labeling system with displays in 1992 and is now requested by users and IT-manufacturers all over the world.

**For more information, please visit
www.tcodevelopment.com**

For U.S.A. , Canada, etc. (rated 100-120 Vac) Only

FCC Declaration of Conformity

We, the Responsible Party

EIZO NANAOTECHNOLOGIES INC.

5710 Warland Drive, Cypress, CA 90630

Phone: (562) 431-5011

declare that the product

Trade name: EIZO

Model: FlexScan HD2442W

is in conformity with Part 15 of the FCC Rules. Operation of this product is subject to the following two conditions: (1) this device may not cause harmful interference, and (2) this device must accept any interference received, including interference that may cause undesired operation.

This equipment has been tested and found to comply with the limits for a Class B digital device, pursuant to Part 15 of the FCC Rules. These limits are designed to provide reasonable protection against harmful interference in a residential installation. This equipment generates, uses, and can radiate radio frequency energy and, if not installed and used in accordance with the instructions, may cause harmful interference to radio communications. However, there is no guarantee that interference will not occur in a particular installation. If this equipment does cause harmful interference to radio or television reception, which can be determined by turning the equipment off and on, the user is encouraged to try to correct the interference by one or more of the following measures.

- * Reorient or relocate the receiving antenna.
- * Increase the separation between the equipment and receiver.
- * Connect the equipment into an outlet on a circuit different from that to which the receiver is connected.
- * Consult the dealer or an experienced radio/TV technician for help.

Changes or modifications not expressly approved by the party responsible for compliance could void the user's authority to operate the equipment.

Note

Use the attached specified cable below or EIZO signal cable with this monitor so as to keep interference within the limits of a Class B digital device.

- AC Cord
- Shielded Signal Cable (DVI - DVI, D-Sub mini 15-pin - D-Sub mini 15-pin, the enclosed signal cable)

Canadian Notice

This Class B digital apparatus complies with Canadian ICES-003.

Cet appareil numérique de la classe B est conforme à la norme NMB-003 du Canada.

Hinweise zur Auswahl des richtigen Schwenkarms für Ihren Monitor

Dieser Monitor ist für Bildschirmarbeitsplätze vorgesehen. Wenn nicht der zum Standardzubehör gehörige Schwenkarm verwendet wird, muss statt dessen ein geeigneter anderer Schwenkarm installiert werden. Bei der Auswahl des Schwenkarms sind die nachstehenden Hinweise zu berücksichtigen:

Der Standfuß muß den nachfolgenden Anforderungen entsprechen:

- a) Der Standfuß muß eine ausreichende mechanische Stabilität zur Aufnahme des Gewichtes vom Bildschirmgerät und des spezifizierten Zubehörs besitzen. Das Gewicht des Bildschirmgerätes und des Zubehörs sind in der zugehörigen Bedienungsanleitung angegeben.
- b) Die Befestigung des Standfusses muß derart erfolgen, daß die oberste Zeile der Bildschirmanzeige nicht höher als die Augenhöhe eines Benutzers in sitzender Position ist.
- c) Im Fall eines stehenden Benutzers muß die Befestigung des Bildschirmgerätes derart erfolgen, daß die Höhe der Bildschirmmitte über dem Boden zwischen 135 – 150 cm beträgt.
- d) Der Standfuß muß die Möglichkeit zur Neigung des Bildschirmgerätes besitzen (max. vorwärts: 5°, min. nach hinten $\geq 5^\circ$).
- e) Der Standfuß muß die Möglichkeit zur Drehung des Bildschirmgerätes besitzen (max. $\pm 180^\circ$). Der maximale Kraftaufwand dafür muß weniger als 100 N betragen.
- f) Der Standfuß muß in der Stellung verharren, in die er manuell bewegt wurde.
- g) Der Glanzgrad des Standfusses muß weniger als 20 Glanzeinheiten betragen (seidenmatt).
- h) Der Standfuß mit Bildschirmgerät muß bei einer Neigung von bis zu 10° aus der normalen aufrechten Position kippstabil sein.

Hinweis zur Ergonomie :

Dieser Monitor erfüllt die Anforderungen an die Ergonomie nach ISO13406-2 mit dem Videosignal, 1920 × 1200, Digital Eingang und mindestens 60,0 Hz Bildwiederholfrequenz, non interlaced. Weiterhin wird aus ergonomischen Gründen empfohlen, die Grundfarbe Blau nicht auf dunklem Untergrund zu verwenden (schlechte Erkennbarkeit, Augenbelastung bei zu geringem Zeichenkontrast.)

Übermäßiger Schalldruck von Ohrhörern bzw. Kopfhörern kann einen Hörverlust bewirken.

Eine Einstellung des Equalizers auf Maximalwerte erhöht die Ausgangsspannung am Ohrhörer- bzw. Kopfhörerausgang und damit auch den Schalldruckpegel.

„Maschinenlärminformations-Verordnung 3. GPSGV:

Der höchste Schalldruckpegel beträgt 70 dB(A) oder weniger gemäss EN ISO 7779“

[Begrenzung des maximalen Schalldruckpegels am Ohr]
Bildschirmgeräte: Größte Ausgangsspannung 150 mV

Nicht für Bildschirm - Arbeitsplätze geeignet



EIZO NANA O CORPORATION

153 Shimokashiwano, Hakusan, Ishikawa 924-8566 Japan
Phone: +81 76 277 6792 Fax: +81 76 277 6793

EIZO NANA O TECHNOLOGIES INC.

5710 Warland Drive, Cypress, CA 90630, U.S.A.
Phone: +1 562 431 5011 Fax: +1 562 431 4811

EIZO EUROPE AB

Lovangsvagen 14 194 61, Upplands Väsby, Sweden
Phone: +46 8 594 105 00 Fax: +46 8 590 91 575

EIZO NANA O AG

Moosacherstrasse 6, Au CH - 8820 Wädenswil, Switzerland
Phone: +41-0-44 782 24 40 Fax: +41-0-44 782 24 50

Avnet Technology Solutions GmbH

Lötscher Weg 66, D-41334 Nettetal, Germany
Phone: +49 2153 733-400 Fax: +49 2153 733-483

<http://www.eizo.com>



2nd Edition-May, 2008

03V22347B1
(U.M-HD2442W)