

Instructions for Use

■ User's Manual

RadiForce® RX320

Color LCD Monitor

English

Deutsch

Français

中文

日本語

Important

Please read this User's Manual carefully to familiarize yourself with safe and effective usage. Please retain this manual for future reference.

Wichtig

Lesen Sie die dieses Benutzerhandbuch aufmerksam durch, um sich mit der sicheren und effizienten Bedienung vertraut zu machen. Bewahren Sie dieses Handbuch zum späteren Nachschlagen auf.

Important

Veillez lire attentivement ce Manuel d'utilisation afin de vous familiariser avec ce produit et de l'utiliser efficacement et en toute sécurité. Veuillez conserver ce manuel pour référence ultérieure.

重要

请仔细阅读用户手册，掌握如何安全、有效地使用本产品。
请保留本手册，以备日后参考。

重要

ご使用前には必ずこの取扱説明書をよくお読みになり、正しくお使いください。
この取扱説明書は大切に保管してください。



For U.S.A. , Canada, etc. (rated 100-120 Vac) Only

FCC Declaration of Conformity

We, the Responsible Party

EIZO Inc.

5710 Warland Drive, Cypress, CA 90630

Phone: (562) 431-5011

declare that the product

Trade name: EIZO

Model: RadiForce RX320

is in conformity with Part 15 of the FCC Rules. Operation of this product is subject to the following two conditions: (1) this device may not cause harmful interference, and (2) this device must accept any interference received, including interference that may cause undesired operation.

This equipment has been tested and found to comply with the limits for a Class B digital device, pursuant to Part 15 of the FCC Rules. These limits are designed to provide reasonable protection against harmful interference in a residential installation. This equipment generates, uses, and can radiate radio frequency energy and, if not installed and used in accordance with the instructions, may cause harmful interference to radio communications. However, there is no guarantee that interference will not occur in a particular installation. If this equipment does cause harmful interference to radio or television reception, which can be determined by turning the equipment off and on, the user is encouraged to try to correct the interference by one or more of the following measures.

- * Reorient or relocate the receiving antenna.
- * Increase the separation between the equipment and receiver.
- * Connect the equipment into an outlet on a circuit different from that to which the receiver is connected.
- * Consult the dealer or an experienced radio/TV technician for help.

Changes or modifications not expressly approved by the party responsible for compliance could void the user's authority to operate the equipment.

Note

Use the attached specified cable below or EIZO signal cable with this monitor so as to keep interference within the limits of a Class B digital device.

- AC Cord
- Shielded Signal Cable (Enclosed)

Canadian Notice

This Class B digital apparatus complies with Canadian ICES-003.

Cet appareil numérique de le classe B est conforme à la norme NMB-003 du Canada.

Notice d'instruction

■ Manuel d'utilisation

RadiForce® RX320





Moniteur couleur LCD

Français

Le système final doit être conforme aux exigences de la norme IEC60601-1-1.

SYMBOLES DE SECURITE

Ce manuel utilise les symboles de sécurité présentés ci-dessous. Ils signalent des informations critiques. Veuillez les lire attentivement.

	<p>AVERTISSEMENT</p> <p>Le non respect des consignes données dans un AVERTISSEMENT peut entraîner des blessures sérieuses ou même la mort.</p>
	<p>ATTENTION</p> <p>Le non respect des consignes données dans un ATTENTION peut entraîner des blessures et/ou des dommages au matériel ou au produit.</p>
	<p>Indique une action interdite.</p>
	<p>Signale la nécessité d'une mise à la terre de sécurité.</p>

- Les appareils électriques peuvent émettre des ondes électromagnétiques susceptibles d'interférer, de limiter ou de dégrader le fonctionnement du moniteur. Installez l'appareil dans un environnement contrôlé où ces effets néfastes sont évités.
- Ce moniteur est destiné à une utilisation dans un système d'imagerie médicale uniquement. Il ne prend pas en charge l'affichage de mammographies à des fins de diagnostic.
- Ce produit a été spécialement réglé pour l'utilisation dans la région dans laquelle il a d'abord été livré. Si utilisé en dehors de cette région, le produit pourrait ne pas fonctionner comme indiqué dans les spécifications.

Aucune partie de ce manuel ne peut être reproduite, enregistrée dans un système documentaire ou transmise sous quelque forme et par quelque moyen que ce soit électronique, mécanique ou autre, sans l'autorisation écrite préalable de EIZO Corporation. EIZO Corporation n'est tenu à aucun engagement de confidentialité sauf en cas d'accord préalable passé avant la réception de ces informations par EIZO Corporation. Malgré tous les efforts déployés pour garantir la mise à jour des informations contenues dans ce manuel, veuillez noter que les caractéristiques techniques du moniteur EIZO sont sujettes à modification sans préavis.

Apple, Mac, Macintosh, iMac, eMac, Mac OS, MacBook, PowerBook, ColorSync, QuickTime et iBook sont des marques déposées de Apple Inc.

Windows, Windows Vista, Windows Media, SQL Server et Xbox 360 sont des marques déposées de Microsoft Corporation aux États-Unis et dans d'autres pays.

VESA est une marque commerciale ou une marque déposée de Video Electronics Standards Association aux États-Unis et dans d'autres pays.

EIZO, le logo EIZO, ColorEdge, DuraVision, FlexScan, FORIS, RadiForce, RadiCS, RadiNET, Raptor et ScreenManager sont des marques déposées de EIZO Corporation au Japon et dans d'autres pays.

Tous les autres noms de sociétés et de produits sont des marques commerciales ou des marques déposées de leurs propriétaires respectifs.

TABLE DES MATIERES

TABLE DES MATIERES	3
 PRECAUTIONS	4
Avertissement concernant le moniteur	8
1. Introduction	10
1-1. Caractéristiques	10
1-2. Contenu du carton.....	10
1-3. Réglages et connecteurs	11
2. Branchement des Cables	13
2-1. Avant le branchement.....	13
2-2. Branchement de câble en liaison unique	14
2-3. Branchement de câble en liaison mixte.....	17
2-4. Entrée de signal couleur 10 bits.....	20
3. Réglages et configurations	21
3-1. Utilisation du programme ScreenManager.....	21
3-2. ScreenManager menu.....	22
3-3. Ajustement de la couleur et de l'image	23
3-4. Mode Prédéf < Réglage >-< Mode Prédéf >	26
3-5. Fonction Economie d'énergie < Power Manager >	26
3-6. Mise en veille < Autres Fonctions >-< Mise en veille >	27
3-7. Verrouillage des réglages.....	27
3-8. Voyant Tension Fonction < Autres Fonctions >-< Voyant Tension >.....	28
3-9. Réglages d'image	28
4. Utilisation du bus USB (Universal Serial Bus)	30
5. Fixation d'un bras support	32
6. Dépannage	33
7. Caracteristiques.....	35
8. Glossaire.....	39

⚠ PRECAUTIONS

IMPORTANT!

- Ce produit a été réglé spécialement en usine en fonction de la région de destination prévue. Les performances du produit peuvent être différentes de celles indiquées dans les caractéristiques en cas d'utilisation dans une région différente de celle prévue à l'origine.
- Pour votre sécurité comme pour la bonne utilisation de l'appareil, veuillez lire cette section ainsi que les indications de sécurité portées sur le moniteur (consultez la figure ci-dessous).

[Emplacements des étiquettes de sécurité]

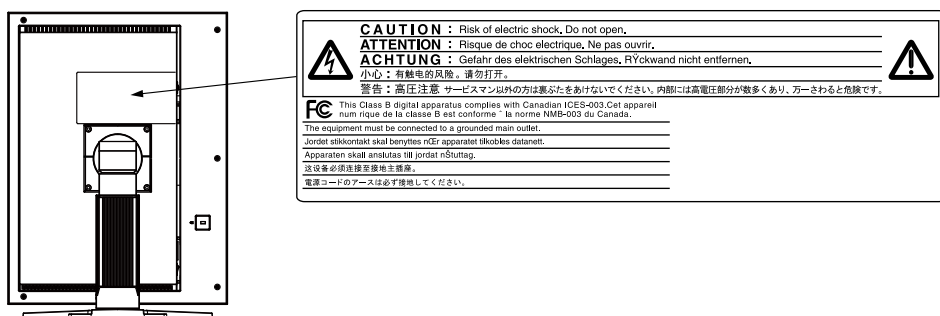

[Symboles sur l'appareil]

Symbole	Signification du symbole
	Interrupteur principal Appuyez pour éteindre le moniteur.
	Interrupteur principal Appuyez pour allumer le moniteur.
	Bouton d'alimentation Appuyez pour allumer ou éteindre le moniteur.
	Courant alternatif
	Avertissement sur les dangers électriques
	Attention Consultez la section SYMBOLES DE SECURITE de ce manuel.

AVERTISSEMENT

Si le moniteur fume, sent le brûlé ou émet des bruits anormaux, débranchez immédiatement tous les cordons secteur et prenez contact avec votre revendeur.

Il peut être dangereux de tenter d'utiliser un moniteur au fonctionnement défectueux.

Ne pas démonter la carrosserie ni modifier le moniteur.

Le démontage de la carrosserie ou la modification du moniteur peuvent causer un choc électrique ou une brûlure.



Confiez toute intervention à un technicien qualifié.

Ne tentez pas de dépanner vous-même cet appareil, l'ouverture ou la dépose des capots vous expose à des tensions dangereuses ou à d'autres dangers.

Eloignez les petits objets ou les liquides de l'appareil.

L'introduction accidentelle de petits objets ou de liquide dans les fentes de ventilation de la carrosserie peuvent entraîner un choc électrique, un incendie ou des dégâts. Si du liquide se répand sur ou à l'intérieur de l'appareil, débranchez immédiatement le cordon secteur. Faire contrôler l'appareil par un technicien qualifié avant de l'utiliser à nouveau.



Placez le moniteur sur une surface stable et robuste.

Il y a risque de chute de l'appareil sur une surface inappropriée, qui pourrait entraîner des blessures ou endommager l'appareil. En cas de chute, débranchez immédiatement le cordon secteur et faites contrôler l'appareil par un technicien qualifié avant de l'utiliser à nouveau. Toute utilisation de l'appareil après une chute peut entraîner un incendie ou un choc électrique.

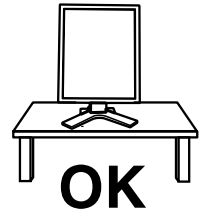

Utilisez l'appareil dans un endroit approprié.

Il y a risques de dégâts à l'appareil, d'incendie ou de choc électrique.

- Ne pas utiliser à l'extérieur.
- Ne pas utiliser dans des moyens de transport (bateau, avion, trains, automobiles, etc).
- Ne pas installer l'appareil dans un environnement poussiéreux ou humide.
- Ne pas placer dans un lieu où de l'eau peut être projetée sur l'écran (salle de bains, cuisine, etc.).
- Ne pas installer l'appareil à un endroit exposé directement à la vapeur d'eau.
- Ne pas placer l'appareil près des appareils de chauffage ou d'humidification.
- Ne pas placer à un endroit où le produit est soumis à la lumière directe du soleil.
- Ne pas placer l'appareil à un endroit pouvant contenir des gaz inflammables

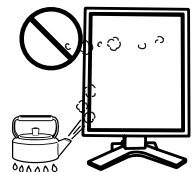

Gardez les sacs plastique d'emballage hors de portée des enfants pour éviter tout risque d'étouffement.

AVERTISSEMENT

Utilisez le cordon secteur fourni pour le branchement sur la prise secteur standard dans votre pays.

Vérifiez la tension d'épreuve du cordon secteur.

Tout autre branchement peut présenter des risques d'incendie ou de choc électrique.

Alimentation: 100-120/200-240 VCA, 50/60 Hz

Pour débrancher le cordon secteur, tirez fermement sur la fiche exclusivement.

Ne jamais tirer sur le câble, au risque d'endommager le cordon qui pourrait causer un incendie ou un choc électrique.

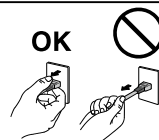

L'appareil doit être relié à une prise avec terre.

Le non-respect de ces consignes peut présenter des risques d'incendie ou de choc électrique. Tout autre branchement peut présenter des risques d'incendie ou de choc électrique.



Utilisez la tension correcte.

- L'appareil a été conçu pour utilisation avec une tension de secteur particulière. L'utilisation sur une tension différente de celle spécifiée dans ce manuel pourrait causer un choc électrique, un incendie ou d'autres dégâts.

Alimentation: 100-120/200-240 VCA, 50/60 Hz

- Ne surchargez pas les circuits d'alimentation électrique au risque de causer un incendie ou un choc électrique.

Manipulez correctement le cordon secteur.

- Ne faites pas passer le cordon sous le moniteur ou autre objet lourd.
- Ne pas tirer sur le câble et ne pas le fixer.

Cessez d'utiliser tout cordon secteur endommagé. L'utilisation d'un câble défectueux peut entraîner un incendie ou un choc électrique.



Pour la sécurité électrique, ne pas connecter ou déconnecter le cordon secteur en présence de patients.

Ne touchez pas au cordon secteur ni à la fiche si des étincelles apparaissent.

Vous risqueriez un choc électrique.



Pour fixer un bras de support, consultez le manuel d'utilisation du bras pour installer correctement le moniteur.

Un mauvais montage pourrait se traduire par une séparation de l'appareil qui pourrait l'endommager ou causer une blessure. Avant l'installation, veillez à ce que les bureaux, murs et autres surfaces sur lesquelles un accoudoir est fixé, ont la résistance mécanique adéquate. En cas de chute de l'appareil, demandez conseil à votre revendeur avant de l'utiliser à nouveau. Toute utilisation de l'appareil après une chute peut entraîner un incendie ou un choc électrique. Pour refixer le socle inclinable, utilisez les mêmes vis et serrez-les correctement.

Ne touchez pas un panneau LCD endommagé à mains nues.

Les cristaux liquides qui peuvent s'écouler du panneau sont toxiques par contact avec les yeux ou la bouche.

En cas de contact de la peau ou du corps avec le panneau, lavez immédiatement à grande eau. En cas de symptôme anormal ou de malaise, veuillez consulter votre médecin.



AVERTISSEMENT

Les voyants de rétroéclairage fluorescent contiennent du mercure (les produits équipés de voyants de rétroéclairage avec DEL ne contiennent pas de mercure). Jetezles conformément aux réglementations locales ou nationales en vigueur.

Une exposition au mercure peut avoir des effets sur le système nerveux, incluant des tremblements, des pertes de mémoire et des maux de tête.

ATTENTION

Procédez avec précaution pour transporter l'appareil.

Débranchez les câbles et cordon secteur avant de déplacer l'appareil. Il est dangereux de déplacer l'appareil avec son cordon branché. Vous risquez de vous blesser.

Pour manipuler l'appareil, saisissez-le fermement à deux mains par le bas et vérifiez que le panneau LCD est dirigé vers l'extérieur avant de le soulever.

Une chute de l'appareil pourrait l'endommager ou causer des blessures.

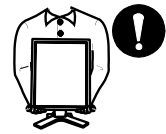

N'obstruez pas les fentes de ventilation de la carrosserie.

- Ne placez jamais de livres ni autres papiers sur les fentes de ventilation.
- N'installez pas le moniteur dans un espace confiné.
- N'utilisez pas le moniteur couché sur le côté ni à l'envers.

Toutes ces utilisations risquent d'obstruer les fentes de ventilation et d'empêcher une circulation d'air normale, et vous font risquer un incendie ou d'autres dégâts.

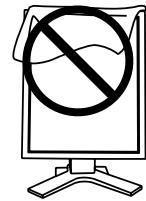

Ne jamais toucher aux fiches électriques avec les mains humides.

Tout contact avec la fiche électrique les mains humides peut être dangereux et peut causer un choc électrique.



Utilisez une prise électrique facilement accessible.

Ceci vous permettra de débrancher rapidement l'appareil en cas de problème.

Nettoyez régulièrement les alentours de la prise.

L'accumulation de poussière, d'eau ou d'huile sur la fiche ou la prise peut entraîner un incendie.

Débranchez le moniteur avant de le nettoyer.

Le nettoyage du moniteur sous tension peut causer un choc électrique.

Si l'appareil ne doit plus être utilisé pendant un certain temps, débranchez le câble secteur de la prise murale par sécurité comme pour éviter toute consommation électrique.

Ce produit est uniquement destiné à une utilisation à proximité du patient, mais en aucun

Avertissement concernant le moniteur

- Ce produit a été conçu pour être utilisé pendant l'affichage et le visionnement d'images numériques pour le diagnostic par rayons X ou IRM, etc. par des praticiens médicaux formés.
- Ce produit a été réglé spécialement en usine en fonction de la région de destination prévue. Les performances du produit peuvent être différentes de celles indiquées dans les caractéristiques en cas d'utilisation dans une région différente de celle prévue à l'origine.
- Ce produit peut ne pas être couvert par la garantie pour des usages autres que ceux décrits dans le présent manuel.
- Les spécifications notées dans ce manuel ne sont applicables que lorsque les éléments suivants sont utilisés :
 - Cordons d'alimentation fournis avec le produit
 - Câbles de signalisation spécifiés par nos soins
- Utilisez avec ce produit les produits optionnels fabriqués ou spécifiés par nos soins.
- Dans la mesure où 30 minutes sont nécessaires à la stabilisation des performances des composants électriques, vous devez régler le moniteur au moins 30 minutes après l'avoir mis en marche.
- Les moniteurs devraient être réglés à une luminosité inférieure pour réduire les changements de luminosité causés par une utilisation à long terme et maintenir un affichage stable.
- Lorsque l'image de l'écran change après que la même image est restée affichée pendant une période prolongée, une image rémanente risque de s'afficher. Utilisez l'économiseur d'écran ou la fonction de mise en veille pour éviter d'afficher la même image pendant une période prolongée.
- Un nettoyage périodique est recommandé pour conserver son aspect neuf au moniteur et prolonger sa durée de vie. (« Nettoyage » (page 9))
- Le panneau peut comporter des pixels défectueux. Ces pixels se présentent sous forme de points plus sombres ou plus lumineux sur l'écran. C'est une caractéristique du panneau LCD, et non pas un défaut du produit.
- La durée de vie du rétro-éclairage du panneau LCD est limitée. Si l'écran s'assombrit ou se met à scintiller, prenez contact avec votre revendeur.
- N'appuyez pas violemment sur le panneau ou sur les bords, vous risqueriez d'endommager l'affichage en laissant du moirage, etc. Une pression continue sur le panneau LCD peut le détériorer ou l'endommager. (Si des marques de pression restent sur le panneau LCD, affichez un écran blanc ou noir sur le moniteur. Le problème peut être ainsi résolu.)
- Ne rayez et n'appuyez pas sur le panneau avec des objets pointus, car cela pourrait endommager le panneau. Ne tentez jamais de le nettoyer à sec avec du tissu, au risque de le rayer.
- Lorsque le moniteur est froid et déplacé dans une autre pièce ou lorsque la température de la pièce augmente rapidement, de la condensation peut se former à l'intérieur et à l'extérieur du moniteur. Dans ce cas, ne mettez pas le moniteur sous tension. Et attendez la disparition de la condensation. Sinon, le moniteur pourrait être endommagé.

Nettoyage

Note

- Les produits chimiques tels que l'alcool et les solutions antiseptiques peuvent provoquer des variations du brillant, ternir et atténuer la carrosserie ou du panneau et détériorer la qualité de l'image.
 - N'utilisez jamais de diluant, de la benzine, de cire et de poudre abrasive, ce qui peut endommager la carrosserie ou le panneau.
-

Remarque

- L'outil ScreenCleaner en option est recommandé pour nettoyer la carrosserie et la surface de l'écran.
-

Si nécessaire, vous pouvez enlever les taches de la carrosserie et la surface de l'écran en humidifiant partiellement un chiffon avec de l'eau.

Pour un confort d'utilisation du moniteur

- Un écran trop sombre ou trop lumineux peut abîmer les yeux. Ajustez la luminosité du moniteur en fonction des conditions ambiantes.
- Regarder le moniteur trop longtemps entraîne une fatigue oculaire. Faites des pauses de 10 minutes toutes les heures.

1. Introduction

Merci beaucoup pour votre choix d'un Moniteur couleur EIZO.

1-1. Caractéristiques

- Conforme à la norme d'entrée numérique DVI (p. 39; pour TMDS, p. 40)
- Fréquence de balayage horizontal 31-127 kHz
- Fréquence de balayage vertical 59-61 Hz
(Texte VGA : 69 - 71 Hz, QXGA : 29- 61 Hz)
- Mode à trame synchrone 59 - 61 Hz pris en charge
- Résolution 3M pixels
(Paysage : 1280 points (H) × 1024 points (V))
- Fonction CAL Switch pour sélectionner un mode d'étalonnage optimal (p. 23)
- Ecran de sélection compatible avec DICOM Part 14 (p. 39)
- Support de concentrateur USB (Universal Serial Bus) (p. 30)
- Le logiciel de contrôle de qualité « RadiCS LE » (pour Windows) utilisé pour calibrer le moniteur est inclus (reportez-vous au disque d'utilitaire EIZO LCD).
- Utilitaire « ScreenManager Pro for Medical » (pour Windows) inclus pour le contrôle du moniteur à partir d'un ordinateur équipé d'une souris et d'un clavier (reportez-vous au disque d'utilitaire EIZO LCD).
- Socle de moniteur avec réglage en hauteur
- Face avant ultraplate
- Support de raccord en Liaison Mixte (p. 17)
- Câble de signal pour le raccord en Liaison Mixte fourni
- Support d'entrée couleur 10 bits (p. 20)

NOTE

- Seules les fréquences désignées sont prises en charge par le balayage horizontal et vertical.
 - Avant l'entrée d'un signal couleur 10 bits, votre carte graphique doit être configurée. Pour plus de détails, consultez le manuel d'utilisation de la carte graphique.
-

1-2. Contenu du carton

Veuillez prendre contact avec votre revendeur si l'un ou l'autre des éléments ci-dessous est manquant ou endommagé.

- Moniteur LCD*¹
- Cordon secteur
- Câble de signal (DD200DL-BK)
- Câble USB EIZO (MD-C93)
- Disquette d'utilitaires EIZO LCD
- Manuel d'utilisation
- GARANTIE LIMITÉE
- Informations sur le recyclage

*¹ La position paysage est l'orientation par défaut du moniteur. Pour la position de portrait, pivoter le moniteur à quatre-vingt-dix degrés dans le sens horaire avant de l'installer.

Remarque

- Veuillez conserver les matériaux d'emballage pour tout déplacement ultérieur du moniteur.
-

1-3. Réglages et connecteurs

Avant

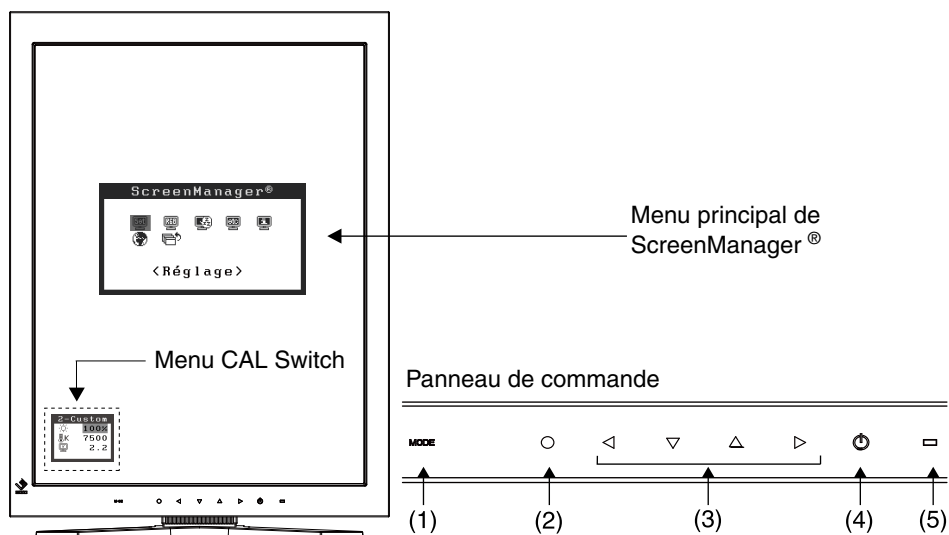

(1)	Touche de Mode	Permet d'afficher le menu CAL Switch (p. 23).
(2)	Touche Entrée	Pour afficher le menu ScreenManager, pour sélectionner un élément de l'écran de menu et sauvegarder les valeurs ajustées.
(3)	Touches de direction* ¹ (haut, bas, gauche, droit)	Pour sélectionner un élément d'ajustage ou augmenter/diminuer les valeurs ajustées pour des ajustages avancés à l'aide du menu ScreenManager. (p. 21)
(4)	Touche d'alimentation	Pour mettre sous/hors tension.
(5)	Témoin de fonctionnement* ²	Pour indiquer l'état de fonctionnement du moniteur. Vert: Fonctionnement Orange: Économie d'énergie Lent clignotement orange: Éteint (mais branché sur secteur) Éteint: Éteint

*¹ Quand le moniteur est utilisé en position paysage, ces touches peuvent changer la position vers bas, droit, haut et gauche.

*² Pour désactiver le témoin de fonctionnement lorsque le moniteur est en fonctionnement, voir p.28. Pour l'état du témoin de fonctionnement lors de l'utilisation de la « Mise en veille », voir p. 27.

Arrière

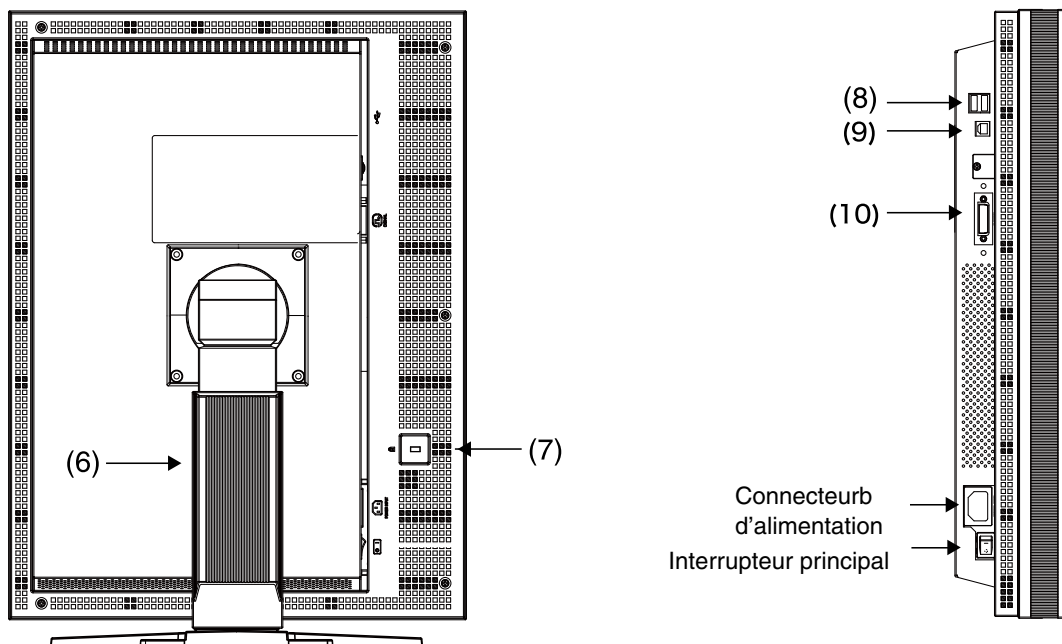

(6)	Pied* ³	Utilisé pour ajuster la hauteur et l'angle de l'écran du moniteur.
(7)	Fente du verrou de sécurité	Pour fixation d'un câble antivol. Ce verrou est compatible avec le système de sécurité MicroSaver de Kensington.
(8)	Port USB (aval)	Permet de raccorder un périphérique USB.
(9)	Port USB (amont)	Raccorde le câble USB pour utiliser le logiciel fourni.
(10)	Connecteur de signal d'entrée	Connecteur DVI-D

³ Le moniteur LCD peut afficher en position portrait ou paysage. (Il peut tourner dans le sens inverse horaire à quatre-vingt-dix degrés.) Pour utiliser le moniteur en position Portrait, vous devez installer le pilote logiciel correspondant. Le moniteur LCD peut être utilisé avec un bras support en option après dépose du support (p. 32).

2. Branchement des Cables

2-1. Avant le branchement

- Le procédé de branchement du moniteur dépend de la méthode de branchement choisie (Liaison unique ou Liaison mixte). Vérifiez la carte graphique et la méthode de branchement, puis suivez les étapes de branchement qui conviennent. Consultez le site Web de EIZO Corporation pour les informations les plus récentes sur les cartes graphiques compatibles (<http://www.eizo.com>).
- Avant de brancher votre moniteur à l'ordinateur, modifiez les réglages d'affichage (résolution (p.39) et fréquence) en fonction du tableau ci-dessous.

Remarque

- Si votre ordinateur et son affichage sont compatibles avec la norme VESA DDC, la résolution et la fréquence d'affichage appropriées sont réglées automatiquement dès le branchement de l'écran sur l'ordinateur sans aucun réglage manuel.

Branchement en liaison unique

« √ »: Pris en charge

Résolution		Fréquence	Fréquence de point	Mode d'affichage	
				Portrait	Paysage
640 x 480	Industry Standard	60 Hz	165 MHz (Max.)	√	√
720 x 400	VGA TEXT	70 Hz		√	√
800 x 600	VESA Standard	60 Hz		√	√
1024 x 768	VESA Guidelines	60 Hz		√	√
1280 x 1024	VESA Standard	60 Hz		√	√
1536 x 2048	VESA CVT	30 Hz		√	-
1536 x 2048	VESA CVT RB	46 Hz		√	-
1600 x 1200	VESA Standard	60 Hz		-	√
2048 x 1536	VESA CVT	30 Hz		-	√
2048 x 1536	VESA CVT RB	47 Hz		-	√

Branchement en liaison mixte

« √ »: Pris en charge

Résolution		Fréquence	Fréquence de point	Mode d'affichage	
				Portrait	Paysage
640 x 480	Industry Standard	60 Hz	215 MHz (Max.)	√	√
720 x 400	VGA TEXT	70 Hz		√	√
800 x 600	VESA Standard	60 Hz		√	√
1024 x 768	VESA Guidelines	60 Hz		√	√
1280 x 1024	VESA Standard	60 Hz		√	√
1536 x 2048	VESA CVT	30 Hz		√	-
1536 x 2048	VESA CVT RB	~60 Hz		√	-
1600 x 1200	VESA Standard	60 Hz		-	√
2048 x 1536	VESA CVT	30 Hz		-	√
2048 x 1536	VESA CVT RB	~60 Hz		-	√

2-2. Branchement de câble en liaison unique

NOTE

- Veillez à ce que les touches d'alimentation de l'ordinateur et du moniteur soient éteintes (OFF).
- Consultez aussi le manuel d'utilisation de l'ordinateur lorsque vous branchez le moniteur.
- Avant l'entrée d'un signal couleur 10 bits, votre carte graphique doit être configurée. Pour plus de détails, consultez le manuel d'utilisation de la carte graphique.

- 1** Tourner le moniteur de quatre-vingt-dix degrés dans le sens horaire à la position portrait.

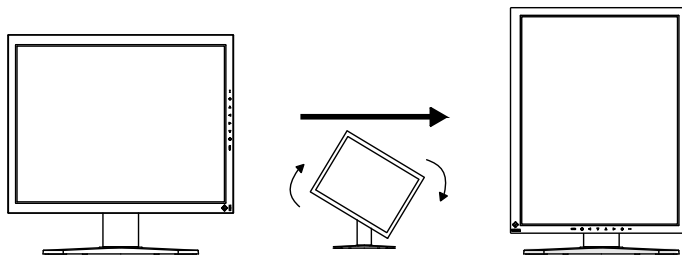

- 2** Branchez le câble de signal au connecteur d'entrée DVI-D à l'arrière du moniteur et au connecteur de sortie vidéo de l'ordinateur.

Après le branchement, fixez les connecteurs de câbles à l'aide des vis.

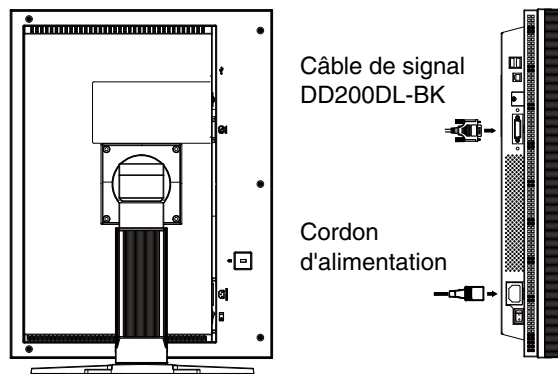

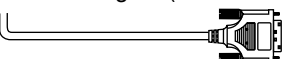
Câble de signal	Connecteur	Ordinateur
Câble de signal (DD200DL-BK) 	Connecteur de sortie vidéo / DVI	Carte graphique exclusive

- 3** Branchez le cordon d'alimentation au connecteur à l'arrière du moniteur.

- 4 Faites passer le cordon d'alimentation et le câble de signal par le système de maintien à l'arrière du socle du moniteur.

NOTE

- Pour passer les câbles dans le système de maintien, guidez-les côté entrée et pincez la partie qui dépasse pour ouvrir l'entrée de câble.
- Nous vous recommandons de prévoir un peu de jeu dans les câbles pour faciliter le déplacement du socle et le pivotement entre les positions portait et paysage.

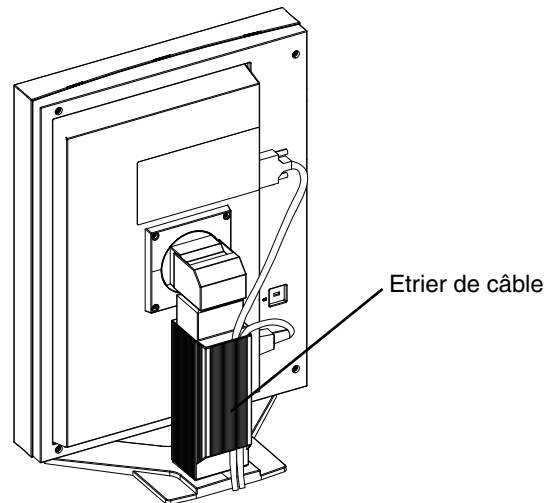

- 5 Branchez l'autre extrémité du cordon dans une prise murale.

 **AVERTISSEMENT**

Utilisez le cordon secteur livré pour branchement sur les prises secteur standard de votre pays.

Ne dépassez pas la tension préconisée pour le cordon secteur. Tout autre branchement peut présenter des risques d'incendie ou de choc électrique.

L'appareil doit être relié à une prise avec terre.

Tout autre branchement peut présenter des risques d'incendie ou de choc électrique.



- 6 Allumez le moniteur en appuyant sur la touche d'alimentation.

Le témoin de fonctionnement du moniteur s'éclairera en vert.

7 **Allumez l'ordinateur.**

Si aucune image n'apparaît.

Si une image n'apparaît pas, consultez la section « 6. Dépannage » (p. 33) pour savoir comment procéder.

Remarque

- Réglez la luminosité de l'écran selon la luminosité environnante.
 - Veillez à faire des pauses adéquates. Nous vous recommandons une pause de 10 minutes toutes les heures.
-

8 **Lors de l'utilisation du logiciel « RadiCS LE » (pour Windows) ou « ScreenManager Pro for Medical » (pour Windows), branchez le moniteur à un ordinateur Windows compatible USB (ou autre concentrateur USB) avec un Câble USB.**

Consultez « 4. Utilisation du bus USB (Universal Serial Bus) » (p. 30).

2-3. Branchement de câble en liaison mixte

NOTE

- Veillez à ce que les touches d'alimentation de l'ordinateur et du moniteur soient éteintes (OFF).
- Consultez aussi le manuel d'utilisation de l'ordinateur lorsque vous branchez le moniteur.

- 1 Tourner le moniteur de quatre-vingt-dix degrés dans le sens horaire à la position portrait.

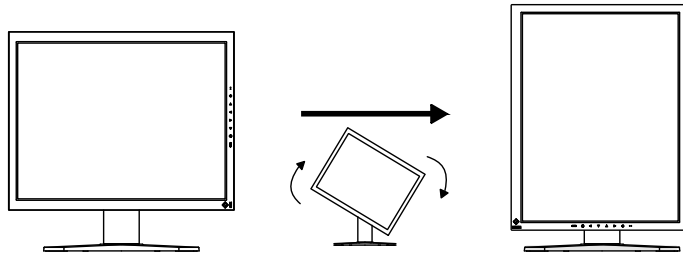

- 2 Branchez le câble de signal au connecteur d'entrée DVI-D à l'arrière du moniteur et au connecteur de sortie vidéo de l'ordinateur.

Après le branchement, fixez les connecteurs de câbles à l'aide des vis.

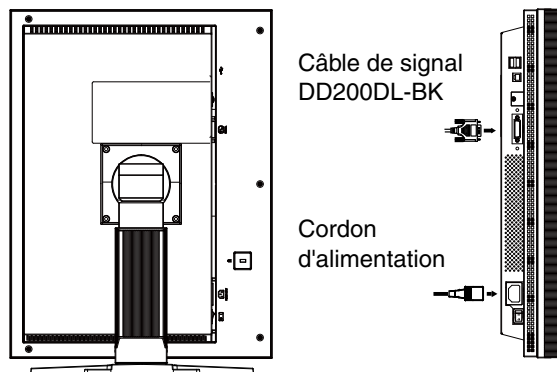

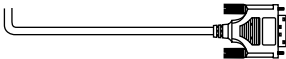
Câble de signal	Connecteur	Ordinateur
Câble de signal (DD200DL-BK) 	Connecteur de sortie vidéo / DVI	Carte graphique exclusive

- 3 Branchez le cordon d'alimentation au connecteur à l'arrière du moniteur.

- 4 Faites passer le cordon d'alimentation et le câble de signal par le système de maintien à l'arrière du socle du moniteur.

NOTE

- Pour passer les câbles dans le système de maintien, guidez-les côté entrée et pincez la partie qui dépasse pour ouvrir l'entrée de câble.
- Nous vous recommandons de prévoir un peu de jeu dans les câbles pour faciliter le déplacement du socle et le pivotement entre les positions portrait et paysage.

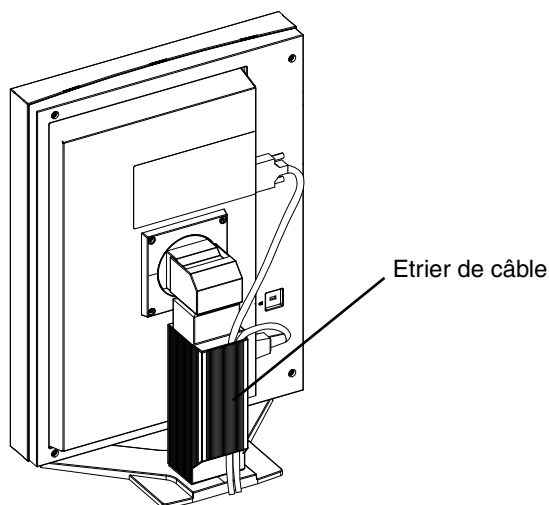

- 5 Branchez l'autre extrémité du cordon dans une prise murale.

⚠ AVERTISSEMENT

Utilisez le cordon secteur livré pour branchement sur les prises secteur standard de votre pays.

Ne dépassez pas la tension préconisée pour le cordon secteur. Tout autre branchement peut présenter des risques d'incendie ou de choc électrique.

L'appareil doit être relié à une prise avec terre.

Tout autre branchement peut présenter des risques d'incendie ou de choc électrique.



6 Appuyez sur la touche d'alimentation tout en appuyant sur la touche de Mode.

7 Le menu < Sélection signal > s'affiche sur l'écran. Sélectionnez « Dual Link » et appuyez sur la touche Entrée.

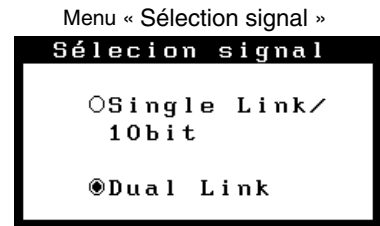

8 Le menu < Orientation > apparaît ensuite. Sélectionnez (ou cochez) à l'aide des interrupteurs de direction l'orientation que vous souhaitez définir pour votre moniteur, puis appuyez sur l'interrupteur de validation.



Orientation du moniteur	Exemple d'affichage
<p>Paysage</p> <p>Sélectionnez cette option lors de l'utilisation de l'orientation paysage.</p>	
<p>Portr.SOFT</p> <p>Sélectionnez cette option lors de l'utilisation de l'orientation portrait. Le logiciel utilitaire pour carte vidéo est utilisé pour faire pivoter l'image affichée de 90 degrés.</p>	
<p>Portr.HARD</p> <p>Sélectionnez cette option lors de l'utilisation de l'orientation portrait. Le logiciel utilitaire pour carte vidéo est utilisé pour faire pivoter l'image affichée de 90 degrés.</p>	

9 Allumez l'ordinateur.

Si aucune image n'apparaît, consultez « 6. DÉPANNAGE » (voir p. 33) pour des conseils supplémentaires. Après usage, éteignez l'ordinateur et le moniteur.

10 Lors de l'utilisation du logiciel « RadiCS LE » (pour Windows) ou « ScreenManager Pro for Medical » (pour Windows), branchez le moniteur à un ordinateur Windows compatible USB (ou autre concentrateur USB) avec un Câble USB.

Consultez « 4. Utilisation du bus USB (Universal Serial Bus) » (p. 30).

2-4. Entrée de signal couleur 10 bits

NOTE

- Avant l'entrée d'un signal couleur 10 bits, votre carte graphique doit être configurée. Pour plus de détails, consultez le manuel d'utilisation de la carte graphique.
- Pour en savoir plus sur le raccordement du moniteur et de l'ordinateur, consultez « 2-2. Branchement de câble en liaison unique » (voir p. 14).
- Si l'image ne s'affiche pas correctement, vérifiez les réglages « Sélection signal ».

Vérification des réglages « Signal Selection »

- 1 Eteignez l'alimentation du moniteur en appuyant sur la touche d'alimentation.
- 2 Appuyez sur la touche d'alimentation tout en appuyant sur la touche de Mode.
- 3 Le menu < Sélection signal > s'affiche sur l'écran. Sélectionnez « Single Link/10bit » et appuyez sur la touche Entrée.

Menu « Sélection signal »

Sélecion signal



Single Link / 10bit

Dual Link
- 4 Le menu < Orientation > apparaît ensuite. Sélectionnez (ou cochez) à l'aide des interrupteurs de direction l'orientation que vous souhaitez définir pour votre moniteur, puis appuyez sur l'interrupteur de validation.

Menu « Orientation »

Orientation

Orientation
 Paysage
 Portrait SOFT
 Portrait HARD

Orientation du moniteur	Exemple d'affichage
Paysage Sélectionnez cette option lors de l'utilisation de l'orientation paysage.	
Portr.SOFT Sélectionnez cette option lors de l'utilisation de l'orientation portrait. Le logiciel utilitaire pour carte vidéo est utilisé pour faire pivoter l'image affichée de 90 degrés.	
Portr.HARD Sélectionnez cette option lors de l'utilisation de l'orientation portrait. Le logiciel utilitaire pour carte vidéo est utilisé pour faire pivoter l'image affichée de 90 degrés.	

- 5 Redémarrez l'ordinateur si vous avez modifié des réglages.

3. Réglages et configurations

3-1. Utilisation du programme ScreenManager

Les paramètres et réglages de l'écran peuvent être effectués à l'aide de ScreenManager (OSD) et actionnés du moniteur.

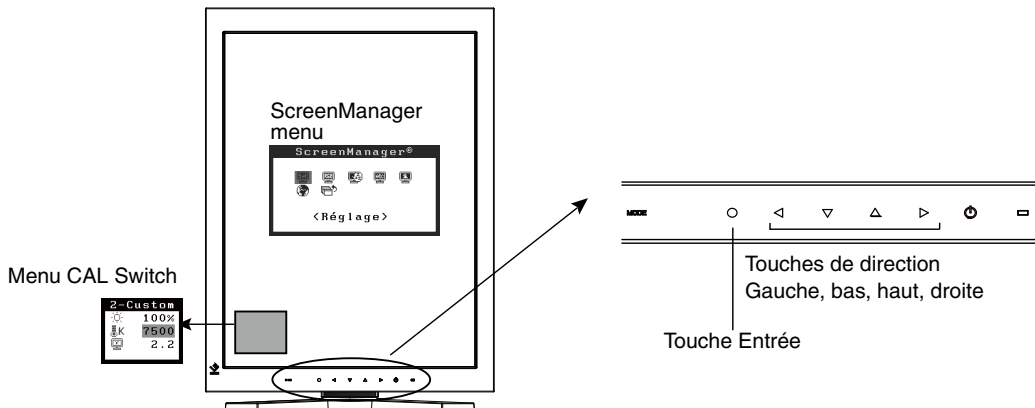

NOTE

- Les menus ScreenManager et CAL Switch ne peuvent pas s'afficher en même temps.

1 Entrée dans le programme ScreenManager

Appuyez sur la touche Entrée.

2 Modification des réglages

- (1) Sélectionnez l'icône de sous-menu désirée à l'aide des touches de direction et appuyez sur la touche Entrée.
- (2) Sélectionnez l'icône du paramètre désiré à l'aide des touches de direction et appuyez sur la touche Entrée.
- (3) Effectuez les réglages désirés à l'aide des touches de direction.

3 Sortie de ScreenManager

- (1) Pour revenir au menu principal, sélectionnez l'icône <Retour> ou appuyez deux fois sur la touche de direction bas, puis sur la touche Entrée.
- (2) Pour sortir de ScreenManager, sélectionnez l'icône <Sortie> ou appuyez deux fois sur la touche de direction bas, puis sur la touche Entrée.

Remarque

- Si vous appuyez deux fois sur la touche Entrée vous sortez aussi de ScreenManager.

3-2. ScreenManager menu

Le menu ScreenManager permet de définir les réglages et les configurations de l'écran. Reportez-vous à la colonne « Explication » du tableau ci-dessous pour obtenir une description des fonctions.

Fonctions

Le tableau ci-dessous résume tous les menus et réglages de ScreenManager.

Menu principal	Sous-menu	Explication	
Réglage	Mode Prédéf	3-4. Mode Prédéf < Réglage >-< Mode Prédéf > (p. 26)	
Couleur* ¹	Luminosité	3-3. Ajustement de la couleur et de l'image (p. 23)	
	Température		
	Gamma		
	Saturation		
	Nuance		
	Gain		
	6 Couleurs		
Restaurer			
PowerManager	DVI DMPM**	3-5. Fonction Economie d'énergie < Power Manager > (p. 26)	
Autres Fonctions	Taille	3-10. Réglages d'image (p. 29)	
	Lissage		
	Intensité Bords		
	Mise en veille	Eteint le moniteur après un laps de temps spécifié (p. 27).	
	Configurer OSD	Taille	Modifie la taille du menu.
		Position du menu	Ajuste la position du menu
		Veille Menu	Ajuste le temps d'affichage du menu. * ²
		Translucide	Ajuste la transparence de l'arrière-plan.
	Voyant Tension	Désactive le témoin de fonctionnement vert (p. 28).	
	Restaurer	Restaure les réglages d'usine par défaut (p. 36).	
Informations	Informations	Affiche les réglages, le nom de modèle, le numéro de série et temps d'utilisation de ScreenManager * ³ .	
Langue	Anglais, allemand, français, espagnol, italien, suédois, chinois (simplifié), chinois (traditionnel) et japonais.	Sélectionne la langue des menus de ScreenManager.	

*¹ Les fonctions réglables dépendent du mode CAL Switch sélectionné (p. 24).

*² Le temps d'affichage du menu CAL Switch peut être modifié.

*³ Suite aux contrôles en usine, le temps d'utilisation peut être différent de « 0 heures » lors de la livraison.

3-3. Ajustement de la couleur et de l'image

Réglage simple [Mode CAL Switch]

Le mode d'affichage le plus adapté peut être sélectionné à l'aide de l'interrupteur de mode situé sur le panneau de commande.

Les réglages <Luminosité>, <Température>, et <Gamma> peuvent être modifiés sur le menu CAL Switch.

Modes CAL Switch

Mode	Description
1 - DICOM	Pour afficher des images en mode DICOM
2 - Custom	Pour régler les paramètres de couleurs
3 - CAL	Affiche l'écran ajusté par le logiciel de calibrage.
4 - Text	Convient à l'affichage d'un traitement de texte ou d'un tableur

* Chacun de ces modes peut être calibré indépendamment.

Le nom du mode peut aussi être modifié à l'aide du kit d'étalonnage (RadiCS LE / voir Option, p. 37).

Utilisation de la fonction CAL Switch

[Entrée dans le menu CAL Switch]

Appuyez sur la touche de Mode.

[Sélection du mode CAL Switch]

Appuyez sur la touche de Mode quand le menu CAL Switch est affiché.

Chaque fois que vous appuyez sur l'interrupteur de mode, le mode sélectionnable change comme suit :

1-DICOM→2-Custom→3-CAL→4-Text→1-DICOM

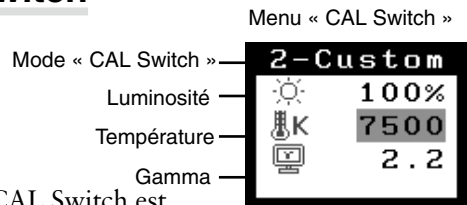

[Réglage de couleur en mode CAL Switch]

1. Sélectionnez l'icône de réglage désiré avec les touches de direction haut et bas.
2. Réglez la valeur de l'élément sélectionné avec les touches de direction gauche et droite.

[Fermer le menu CAL Switch]

Appuyez sur la touche Entrée.

NOTE

- Les menus ScreenManager et CAL Switch ne peuvent pas s'afficher en même temps.
- Lorsque vous naviguez entre les modes, le moniteur peut être configuré de façon à afficher uniquement les modes spécifiés et ignorer les modes inutiles. (voir 3-4. Mode Prédéf < Réglage >-< Mode Prédéf >p. 26)
- Dans certains modes, les réglages <Température> et/ou <Gamma> peuvent être fixés aux valeurs par défaut (p. 24).
- Les réglages de couleur détaillés pour chaque mode peuvent être ajustés dans le menu <Couleur> de ScreenManager (p. 24).









Ajustages avancés [Menu ajustage]

Les réglages de couleur pour chaque mode CAL Switch peuvent être ajustés et sauvegardés dans le menu <Couleur> de ScreenManager.

Paramètres disponibles

Les paramètres disponibles pour le réglage et les icônes affichés dans ScreenManager seront différents en fonction du mode CAL Switch sélectionné. Consultez le tableau suivant selon vos besoins.

“√” : Ajustable “-” : Fixé en usine

Icônes	Paramètres	Mode CAL Switch			
		1 - DICOM	2 - Custom* ²	3 - CAL	4 - Text
	Luminosité* ¹	√	√	√	√
	Température* ¹	-	√	-	√
	Gamma* ¹	-	√	-	√
	Saturation	-	√	-	√
	Nuance	-	√	-	√
	Gain	-	√	-	-
	6 Couleurs	-	√	-	-
	Restaurer	√	√	√	√









*¹Ces paramètres peuvent aussi être ajustés dans le menu CAL Switch (p. 23).

*²Quand l'étalonnage est effectué dans ce mode à l'aide du kit d'étalonna (RadiCS LE / voir Option, p. 37), seuls les réglages luminosité et restaurer peuvent être ajustés.

NOTE

- Laissez chauffer le moniteur au moins 30 minutes avant d'effectuer des réglages de couleur.
- Le réglage <Restaurer> restaure les réglages de couleur par défaut dans le menu <Couleur> pour le mode CAL Switch sélectionné.
- Puisque chaque moniteur est soumis aux différences individuelles, les couleurs peuvent apparaître légèrement différentes même pour la même image, quand plusieurs moniteurs sont alignés côte à côte. Lors de l'alignement de couleur sur plusieurs moniteurs, utilisez votre jugement visuel pour syntoniser précisément les réglages.

Contenu des réglages

Menu	Description	Plage de réglage
Luminosité 	Règle la luminosité de l'écran	0~170%
Température (p. 40) 	Règle la température de couleur	6000K~15000K par incréments 500 K (y compris 9300 K).
	<p>Remarque</p> <ul style="list-style-type: none"> • Les valeurs indiquées en Kelvin ne sont données que pour référence. • Lors du réglage de la température de couleur, la fonction <Gain> est automatiquement réglée selon la température de couleur. • Lorsque la fonction <Gain> est réglée, la température de couleur est désactivée et réglée sur « Arrêt » • Le réglage d'une température inférieure à 6000 K ou supérieure à 15000 K désactive le réglage de couleur. (Le réglage de température de couleur passe à « OFF » (désactivé). 	
Gamma (p. 39) 	Règle la valeur gamma	1.8~2.6
Saturation 	Pour changer la saturation	-100~100 La sélection du niveau minimum (-100) rend l'image monochrome.
	<p>NOTE</p> <ul style="list-style-type: none"> • Le réglage <Saturation> peut empêcher l'affichage de certaines couleurs. 	
Nuance 	Règle la valeur de nuance (pour les teintes chair, etc).	-100~100
	<p>NOTE</p> <ul style="list-style-type: none"> • Le réglage <Nuance> peut empêcher l'affichage de certaines couleurs. 	
Gain(p. 39) 	Règle le gain pour chaque couleur (rouge, vert et bleu)	0~100% Le réglage des composantes rouge, vert et bleu pour chaque mode permet de définir des couleurs personnalisées. Affichez une image sur fond blanc ou gris et ajustez <Gain>.
	<p>Remarque</p> <ul style="list-style-type: none"> • Les valeurs en pourcentage sont indiquées à titre de référence. • Le réglage <Température> (p.46) désactive ce réglage. Le réglage <Gain> varie en fonction la température de couleur. 	
6 Couleurs 	Règle <Saturation> et <Nuance> pour chaque couleur (rouge, jaune, vert, cyan, bleu et magenta)	Nuance : -100~100 Saturation : -100~100
Reset 	Restaure les réglages de couleur par défaut pour le mode sélectionné	Sélectionnez <Restaurer>

3-4. Mode Prédéf < Réglage >-< Mode Prédéf >

Quand le mode CAL Switch est sélectionné, l'ordinateur peut être obligé d'afficher seulement les modes spécifiés. Utilisez cette fonction quand les modes d'affichage sont restreints ou quand l'affichage ne devrait pas être changé inutilement.

[Pour régler]

- 1.Sélectionnez <Mode Prédéf> dans le menu <Réglage> de ScreenManager.
- 2.Réglez chaque mode sur « On » ou « Off ».

NOTE

- Vous ne pouvez pas désactiver tous les modes. Réglez un ou plusieurs modes sur « On ».

[Pour annuler]

- 1.Sélectionnez <Mode Prédéf> dans le menu <Réglage> de ScreenManager.
- 2.Réglez le mode que vous désirez afficher sur « On ».

3-5. Fonction Economie d'énergie < Power Manager >

Utilisez le menu <PowerManager> dans ScreenManager pour configurer l'économie d'énergie.

NOTE

- Pour contribuer activement à l'économie d'énergie, éteignez le moniteur quand vous avez terminé de l'utiliser. Il est recommandé de débrancher le moniteur de l'alimentation pour économiser tout à fait l'énergie.
- Même si le moniteur est déjà en mode d'économie d'énergie, les dispositifs USB compatibles fonctionnent quand ils sont branchés aux ports USB du moniteur (ports amont et aval). La consommation d'énergie du moniteur peut donc varier en fonction des dispositifs branchés même si le moniteur est en mode d'économie d'énergie.

Ce moniteur est compatible avec la spécification « DVI DMPM » (p. 39).

[Pour régler]

1. Réglez les paramètres d'économie d'énergie de l'ordinateur.
2. Sélectionnez « DVI DMPM » dans le menu <PowerManager>.

[Système d'économie d'énergie]

Ordinateur	Moniteur	Témoin de fonctionnement
Activé	Fonctionnement	Vert
Mode économie d'énergie / Désactivé	Economie d'énergie	Orange

[Procédure de reprise d'énergie]

Cliquez sur la souris ou appuyez sur une touche du clavier pour revenir à l'écran normal. Allumez l'ordinateur pour revenir à un écran normal depuis le mode veille.

3-6. Mise en veille < Autres Fonctions >-< Mise en veille >

La fonction de délai d'extinction met automatiquement le moniteur hors tension après un certain temps d'inactivité. Cette fonction permet de réduire les effets de rémanence d'image qui apparaissent sur les moniteurs LCD quand l'écran est resté pendant une période prolongée sans activité.

[Pour régler]

1. Sélectionnez <Mise en veille> dans le menu <Autres Fonctions> de ScreenManager.
2. Sélectionnez « Activer » et appuyez sur les touches de direction droite et gauche pour ajuster la « durée d'activité » (1 à 23 heures).

[Système du délai d'extinction]

Ordinateur	Moniteur	Témoin de fonctionnement
Durée d'activité (1H - 23H)	Fonctionnement	Vert
15 dernière minute de la « durée d'activité »	Avertissement préalable *1	Clignotement vert
« Durée d'activité » expirée	Eteint	Lent clignotement orange

*1 En appuyant sur la touche d'alimentation sur le panneau de commande pendant la durée d'avertissement préalable, la durée d'activité peut être redémarrée à 90 minutes. Vous pouvez redémarrer un nombre de fois illimité.

[Procédure de reprise d'énergie]

Appuyez sur la touche d'alimentation pour revenir à un écran normal.

NOTE

- La fonction de délai d'extinction fonctionne lorsque PowerManager est activé, mais il n'y a pas d'avertissement préalable avant que l'alimentation du moniteur ne soit éteinte.

3-7. Verrouillage des réglages

La fonction « verrouillage des réglages » permet d'éviter toute modification accidentelle.

Fonctions verrouillées	<ul style="list-style-type: none"> • Affichage, réglage et paramétrage de ScreenManager • Réglage de la luminosité en mode CAL Switch
Fonctions déverrouillées	<ul style="list-style-type: none"> • Sélection du mode CAL Switch mode avec la touche de Mode

[Pour verrouiller]

1. Eteignez le moniteur en appuyant sur la touche d'alimentation.
2. Appuyez sur la touche d'alimentation tout en appuyant sur la touche Entrée.

[Pour déverrouiller]

1. Eteignez le moniteur en appuyant sur la touche d'alimentation.
2. Appuyez sur la touche d'alimentation tout en appuyant sur la touche Entrée puis rallumez le moniteur. Le verrouillage des réglages est libéré et l'écran est affiché.

NOTE

- La fonction de verrouillage des réglages peut s'activer quand l'étalonnage est effectué avec le kit d'étalonnage (RadiCS LE / voir Option, p. 37). Le moniteur peut être déverrouillé en utilisant la procédure de déverrouillage décrite ci-dessus.

3-8. Voyant Tension Fonction < Autres Fonctions >-< Voyant Tension >

Utilisez la fonction pour maintenir le témoin de fonctionnement sans éclairage pendant que le moniteur est en fonctionnement. (Le témoin de fonctionnement est réglé par défaut pour s'éclairer quand l'alimentation est allumée.)

[Pour régler]

- 1.Sélectionnez <Voyant Tension> dans le menu <Autres Fonctions> de ScreenManager.
- 2.Sélectionnez « Désactiver ».

3-9. Réglages d'image

Avec cette fonction, les images de basses résolutions, telles que VGA 640 × 480, peuvent être affichées à la taille désirée. De plus, il est possible d'ajuster ou de régler le lissage pour ces images et la luminosité pour les zones de bords vides.

Changement de la taille d'écran (position paysage uniquement)

[Procédure]

1. Sélectionnez < Taille> dans le menu <Autres Fonctions> de ScreenManager.
2. Sélectionnez la taille d'écran avec les boutons haut et bas.

Menu	Explication
Plein Ecran	Elargit l'image pour couvrir tout l'écran indépendamment de la résolution d'image. Etant donné que les résolutions verticale et horizontale sont élargies à des taux différents, certaines images peuvent être déformées.
Elargi	Elargit l'image sur l'écran indépendamment de la résolution d'image. Etant donné que les résolutions verticale et horizontale sont élargies aux mêmes taux, certaines images horizontales ou verticales peuvent disparaître.
Normal	Affiche l'image à la résolution d'écran actuelle.

Exemple: Affichage en résolution 1280 × 1024 en trois tailles d'écran.

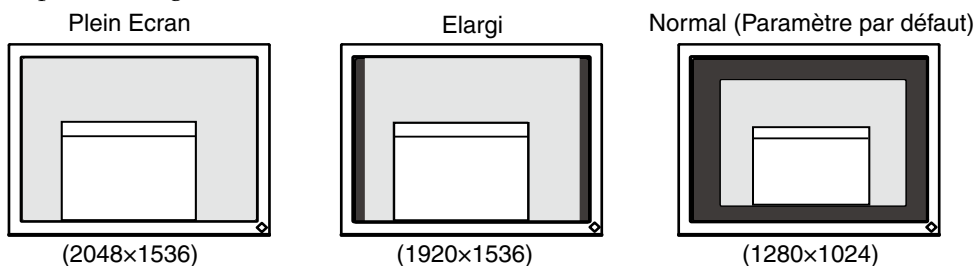

Lissage du texte flou

Le lissage d'image peut être ajusté si le texte ou les lignes sont floues quand l'affichage est réglé sur le mode « Plein Ecran » ou « Elargi ».

[Procédure]

1. Sélectionnez < Lissage> dans le menu <Autres Fonctions> de ScreenManager.
2. Sélectionnez un niveau de lissage de 1 à 5 (doux à dur) acceptable avec les touches de direction gauche et droite.

NOTE

- Selon la résolution de l'affichage, le réglage de la fonction de lissage n'est pas nécessaire. (L'icône de lissage est alors indisponible.)

Réglage de la luminosité des zones noires encadrant l'image affichée

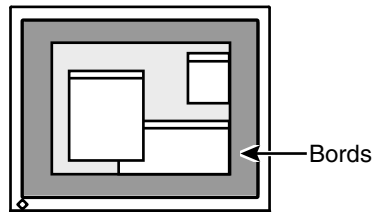

[Procédure]

1. Sélectionnez <Intensité Bords> dans le menu <Autres Fonctions> de ScreenManager.
2. Effectuez les réglages avec les touches de direction gauche et droite. La touche de direction gauche assombrit les bords et celle de droite l'éclaircit.

4. Utilisation du bus USB (Universal Serial Bus)

Ce moniteur dispose d'un bus à la norme USB. Il se comporte comme un concentrateur USB quand il est relié à un ordinateur ou à un autre concentrateur, pour permettre la connexion de périphériques compatibles USB par les connecteurs normalisés.

Matériel nécessaire

- Un ordinateur équipé de ports USB ou un autre concentrateur USB relié à l'ordinateur compatible USB
 - Windows 2000/XP/Vista/7/8 // Mac OS 9.2.2 ou ultérieur et Mac OS X 10.2 ou version ultérieure
 - Câble USB (MD-C93, fourni)
-

NOTE

- Consultez le fabricant de chacun des appareils pour plus de détails sur la compatibilité USB, la fonction de concentrateur USB peut ne pas fonctionner correctement selon l'ordinateur, le système d'exploitation ou les périphériques.
 - Il est recommandé d'utiliser des ordinateurs et périphériques compatibles USB Rev. 2.0.
 - Lorsque le moniteur est en mode économie d'énergie ou lorsqu'il est raccordé à une prise de courant alors qu'il est éteint, les périphériques raccordés aux ports USB (amont et aval) continuent de fonctionner. Par conséquent, la consommation d'énergie du moniteur varie selon les périphériques connectés, même si celui-ci est en mode d'économie d'énergie.
 - Vous trouverez ci-dessous les procédures pour Windows 2000/XP/Vista/7/8 et pour Mac OS.
-

Branchement au concentrateur USB (configuration de la fonction USB)

- 1** Branchez le moniteur à l'ordinateur par le câble de signal (p.14) et démarrez l'ordinateur.
- 2** Branchez le port amont du moniteur sur le port aval de l'ordinateur compatible USB ou sur un autre concentrateur compatible USB par le câble USB.

Après le branchement du câble USB, la fonction de concentrateur USB peut être configurée automatiquement.

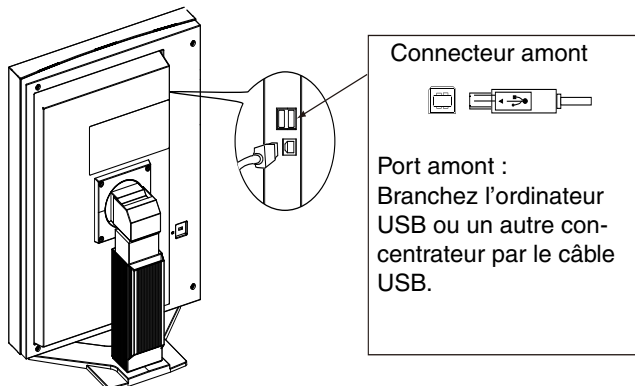

3 Après la configuration. Le concentrateur USB du moniteur est disponible pour branchement de périphériques USB aux ports avant du moniteur.

Exemple de connexion

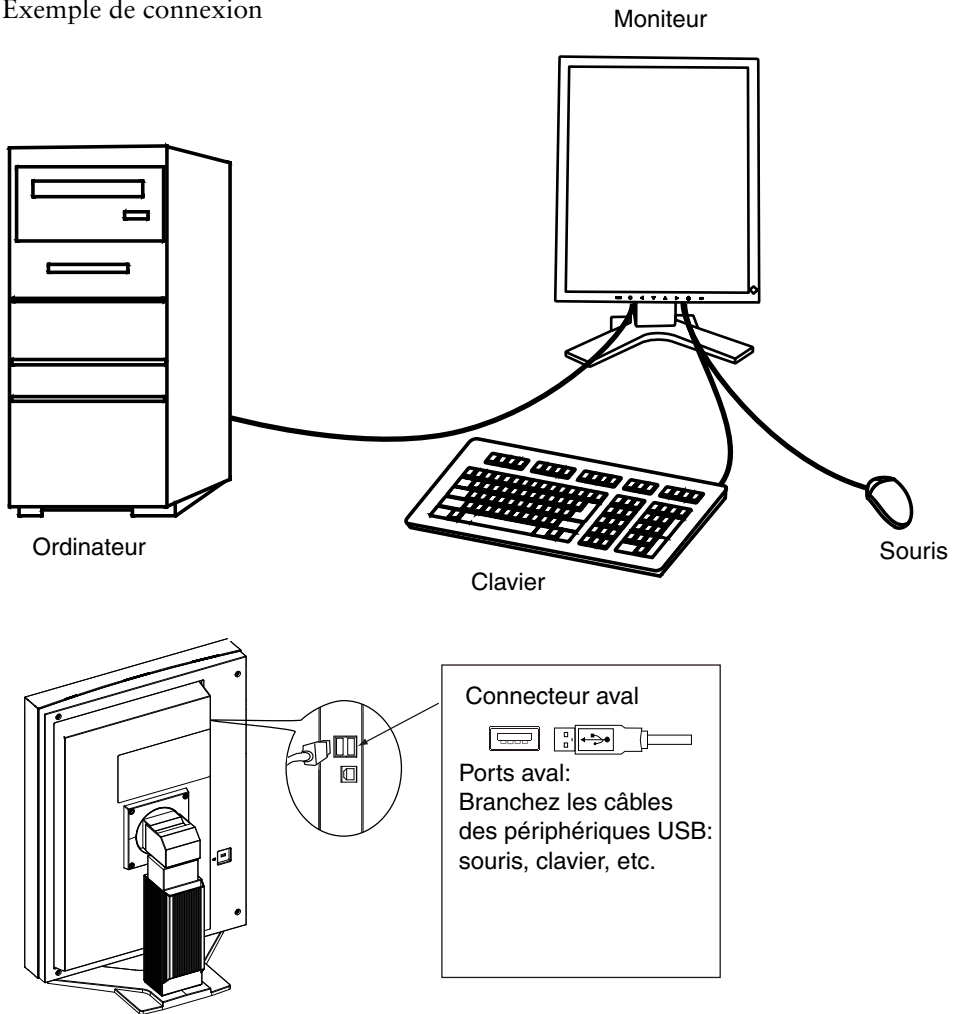

Pour utiliser « RadiCS LE » (pour Windows) ou « ScreenManager Pro for Medical » (pour Windows)

Pour installer et utiliser le logiciel, consultez le manuel d'utilisation du logiciel correspondant sur le CD-ROM. Pour utiliser les logiciels ci-dessus, vous devez raccorder un ordinateur au moniteur à l'aide du câble USB fourni.

5. Fixation d'un bras support

Le moniteur LCD est utilisable avec un bras support après dépose du socle inclinable et fixation du bras sur le moniteur.

NOTE

- Si vous appuyez deux fois sur la touche Entrée vous sortez aussi de ScreenManager.
- Avant d'utiliser un bras ou un support d'une autre marque, vérifiez les points suivants et choisissez un bras ou un support conforme à la norme VESA.
 - Espacement entre les trous de vis: 100 mm x 100 mm
 - Epaisseur de la plaque: 2.6 mm
 - Suffisamment solide pour supporter le poids du moniteur (à l'exception du support) et les accessoires tels que les câbles.
- Si vous utilisez un bras ou un support, fixez-le selon les angles d'inclinaison du moniteur suivants
 - jusqu'à 45° vers le haut et 45° vers le bas (L'affichage vertical et horizontal tournés à 90 degrés dans le sens inverse horaire.)
- Branchez les câbles après la fixation du bras support.
- Etant donné le poids du moniteur et du bras, une chute peut provoquer des blessures ou endommager l'équipement.

Installation

- 1** Posez le moniteur LCD sur un tissu propre étalé sur une surface stable avec la surface du panneau tournée vers le bas.
- 2** Déposez le support. (Préparez un tournevis.)
Dévissez les deux vis fixant l'appareil et le support à l'aide du tournevis.
- 3** Fixez correctement un bras support sur le moniteur LCD.
Fixez le support au moniteur à l'aide de quatre vis et d'un tournevis.

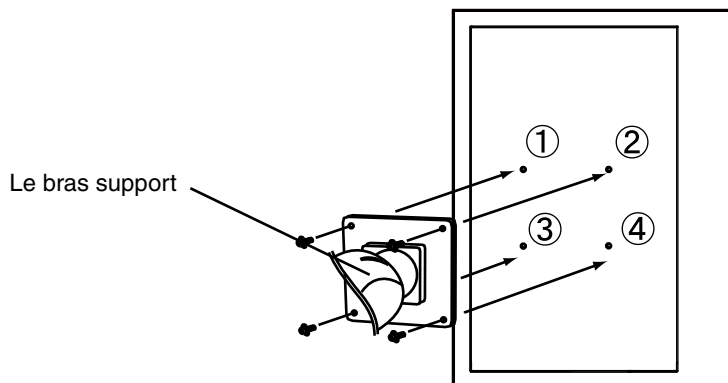

6. Dépannage

Si un problème persiste après application des solutions proposées ci-dessous, contactez un revendeur EIZO.

- Pas d'image → Voir No.1 ~ No.2
- Problèmes d'image → Voir No.3 ~ No.7
- Autres problèmes → Voir No.8 ~ No.10
- Problèmes d'USB → Voir No.11

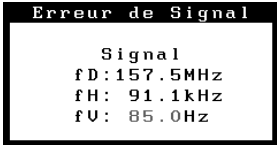
Problème	Points à vérifier et solutions possibles
1. Pas d'image • Etat du témoin: Eteint	<ul style="list-style-type: none"> • Vérifiez que le cordon secteur est branché correctement. Si le problème persiste, éteignez le moniteur pendant quelques minutes puis rallumez-le et réessayez. • Essayez d'appuyer sur la touche d'alimentation..
• Etat du témoin: Orange	<ul style="list-style-type: none"> • Essayez d'appuyer sur une touche du clavier ou de cliquer avec la souris (p. 26). • Essayez d'allumer l'ordinateur.
• Etat du témoin: Vert	<ul style="list-style-type: none"> • Augmentez le niveau de la valeur de réglage RGB pour le réglage [Gain] (p. 25).
• Etat du témoin: Lent clignotement orange	<ul style="list-style-type: none"> • Essayez d'appuyer sur la touche d'alimentation.
2. Le message ci-dessous s'affiche.	Ces messages apparaissent quand le signal vidéo n'est pas entré correctement, même si le moniteur fonctionne correctement.
<ul style="list-style-type: none"> • Ce message s'affiche si aucun signal n'est entré. (Un des messages d'erreur indiqués ci-dessous est à l'écran pendant 0 secondes.) 	<ul style="list-style-type: none"> • Le message peut apparaître parce que certains ordinateurs n'émettent pas le signal vidéo immédiatement après la mise sous tension. Si l'image s'affiche correctement après un court instant, le moniteur n'est pas en cause. • Vérifiez que l'ordinateur est allumé. • Vérifiez que le câble de signal est correctement branché.
<ul style="list-style-type: none"> • Le message apparaît quand le signal est en dehors de la plage d'entrée. (Exemple) 	<ul style="list-style-type: none"> • Vérifiez si le réglage du signal de votre ordinateur correspond aux paramètres de résolution et de fréquence verticale du moniteur. • Redémarrez l'ordinateur. • Utilisez le logiciel de la carte graphique pour changer le réglage de fréquence. (Consultez le manuel de la carte graphique.) fD : Fréquence de point fH : Fréquence horizontale fV : Fréquence verticale
3. L'écran est trop clair ou trop sombre.	<ul style="list-style-type: none"> • Réglez l'option <Luminosité> ou <Contraste>. (Le rétroéclairage du moniteur LCD a une durée de vie limitée. Si l'écran s'assombrit ou scintille, contactez votre revendeur le plus proche.)

6. Dépannage

Problème	Points à vérifier et solutions possibles
4. Lettres ou lignes floues.	<ul style="list-style-type: none"> • Vérifiez si le réglage du signal de votre ordinateur correspond aux paramètres de résolution et de fréquence verticale du moniteur. • Désactivez la fonction de <Lissage>. (p. 29)
5. Rémanence d'images.	<ul style="list-style-type: none"> • Utilisez un économiseur d'écran ou la fonction de mise en veille en cas d'affichage prolongé d'une image. • Les images rémanentes sont spécifiques aux moniteurs LCD. Évitez d'afficher la même image pendant trop longtemps.
6. L'écran contient des pixels défectueux (par ex., l'écran apparaît légèrement clair ou sombre).	<ul style="list-style-type: none"> • Cela est dû aux caractéristiques du panneau lui-même et pas dû à l'appareil LCD.
7. Un moirage ou des marques de pression restent sur l'écran.	<ul style="list-style-type: none"> • Affichez un écran blanc ou noir sur le moniteur. Le problème peut être ainsi résolu.
8. Impossible de sélectionner la fonction <Lissage>.	<ul style="list-style-type: none"> • Selon la résolution de l'affichage, le réglage de la fonction de lissage n'est pas nécessaire. (L'icône de lissage est alors indisponible.) • <Lissage> est désactivé quand l'écran est en 2048 x 1536. • Sélectionnez [Normal] dans le menu <Taille>. • L'image est doublée horizontalement et verticalement (par exemple 2048 x 1536 obtenus par agrandissement de 1024 x 768), dans ce cas l'image est précise et cette fonction n'est pas nécessaire.
9. Le menu principal de ScreenManager ne fonctionne pas.	<ul style="list-style-type: none"> • Vérifiez que le verrouillage des réglages est débloqué. (p. 27).
10. Le panneau de commandes ne fonctionne pas. Le mode CAL Switch ne fonctionne pas.	<ul style="list-style-type: none"> • Vérifiez que le menu Principal de ScreenManager n'est pas activé.
11. Le moniteur raccordé avec le câble USB n'est pas détecté. / Les appareils USB raccordés au moniteur ne fonctionnent pas.	<ul style="list-style-type: none"> • Vérifiez que le câble USB est correctement branché. • Branchez le câble sur un autre port USB. Si votre ordinateur ou les périphériques fonctionnent correctement après avoir changé de port, contactez votre revendeur le plus proche. (Consultez le mode d'emploi de l'ordinateur pour plus d'informations.) • Effectuez la procédure suivante pour vérifier l'état. <ul style="list-style-type: none"> • Redémarrez l'ordinateur. • Raccordez l'ordinateur directement aux périphériques. • Si l'ordinateur ou les périphériques fonctionnent correctement en n'étant pas raccordés via le moniteur (qui sert de concentrateur USB), contactez votre revendeur le plus proche. • Assurez-vous que l'ordinateur et le système d'exploitation sont compatibles USB. (Pour toute information sur la compatibilité USB de vos périphériques, consultez leur fabricant respectif.) • Vérifiez le réglage du BIOS pour la connexion USB si votre ordinateur fonctionne sous Windows. (Consultez le mode d'emploi de l'ordinateur pour plus d'informations.)

7. Caractéristiques

Panneau LCD		54 cm (21.2 pouces), panneau LCD couleur TFT Traitement de surface: Revêtement antireflet durci Dureté de surface: 3H Temps de réponse : blanc- Noir- blanc 20 ms
Angle de visualisation		Horizontal : 170°, Vertical : 170° (CR: 50 ou plus)
Pas de masque		0.21075 mm
Fréquence de balayage horizontal		31 - 127 kHz
Fréquence de balayage vertical		59 - 61Hz, (texte VGA : 69 - 71 Hz, QXGA :29 - 61)
Résolution		3M pixels (Portrait: 1536 × 2048 points (H x V))
Fréquence de point maximale		215 MHz (Connexion liaison mixte pour 165 MHz ou plus)
Couleur affichable maximale		10.73 millions de couleurs (10bit)
Luminosité recommandée		400cd/m ² avec une température de couleur de 7500K
Zone d'affichage		431.6 mm × 323.7 mm (17" (H) x 12.7" (V))
Alimentation		100-120/200-240 Vca ±10 %, 50/60 Hz, 1.2 -1.0 A /0.6-0.5 A
Consommation électrique	Affichage à l'écran allumé	110W (avec USB) 100W (sans USB)
	Mode économie d'énergie	Inférieure à 2.5W (pour un seul signal d'entrée sans USB)
	Touche d'alimentation éteinte	0W
Connecteur d'entrée		DVI-D x 1
Signal d'entrée (numérique)		TMDS (Single Link / Dual Link)
Enregistrement de signaux		10 (prédéfinis en usine : 0)
Plug & Play		VESA DDC 2B / EDID structure 1.3
Environment	Température	Enfonctionnement: 0 °C ~ 35 °C (32 °F ~ 95 °F) Transport/Stockage: -20 °C ~ 60 °C (-4 °F ~ 140 °F)
	Humidité	Enfonctionnement:30 % à 80 % d'humidité relative sans Transport/Stockage: 30 % à 80 % d'humidité relative sans
	Pression	Enfonctionnement: 700 à 1.060 hPa Transport/Stockage: 200 à 1.060 hPa
USB	Norme USB	Spécification USB Revision 2.0
	Ports USB	1 port amont, 2 ports aval
	Vitesse de transmission	480 Mbps (haute), 12 Mbps (maxi), 1,5 Mbps (mini)
	Intensité fournie aux ports aval	500 mA/port (maximum)
Classement du matériel		Type de protection contre les chocs électriques : Classe I Classe EMC: EN60601-1-2 : 20017 groupe 1 Classe B Classification du matériel médical (MDD 93/42/EEC): Classe I Mode de fonctionnement : continu Classe IP : IPX0
Dimensions	avec support	376 mm (L) x 522.5 ~ 604.5 mm (H) x 208.5 mm (P) (14.9" (L) x 20.6" ~ 23.8" (H) x 8.2" (P))
	sans support	376 mm (L) x 500 mm (H) x 95 mm (P) (14.9" (L) x 19.7" (H) x 3.74" (P))
Masse	avec support	environ 10.4 kg (22.9 lbs.)
	sans support	environ 7.4 kg (16.3 lbs.)

Dimensions

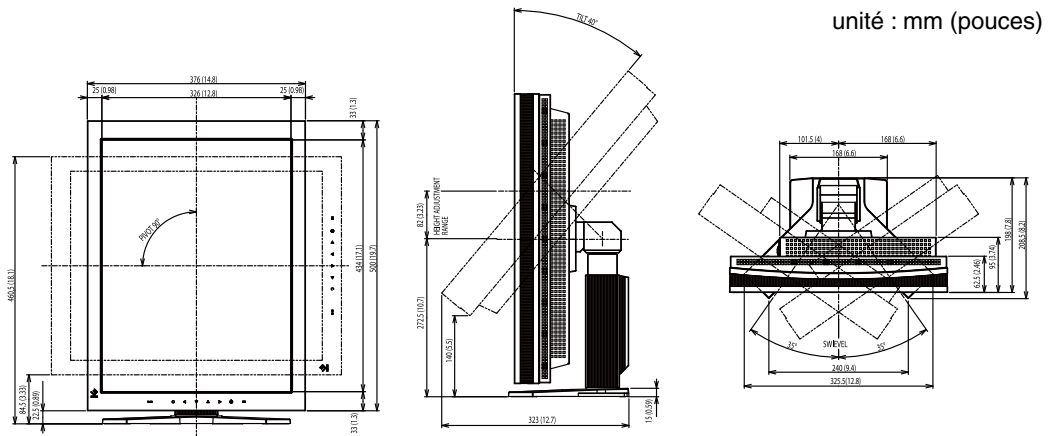

Réglages par défaut

Mode de CAL Switch : Le réglage par défaut du mode d'affichage est mode 1-DICOM.

	Luminosité	Température de couleur	Gamma
1-DICOM	400 cd/m ²	7500K	Réglage DICOM
2-Custom	environ. 400 cd/m ²	7500K	2.2
3-CAL	400 cd/m ²	7500K	Réglage DICOM
4-Text	environ. 100 cd/m ²	7500K	2.2

Autres

Lissage	3	
PowerManager	DVI DMPM (Entrée numérique)	
Taille	Normal	
Mise en veille	Desactiver	
Configurer OSD	Position du Menu	Centre
	Veille Menu	45 sec.
Langue	English	
Sélection signal	Single Link/10bit	
Orientation	Portrait HARD	

* Ces fonctions ne peuvent pas être initialisées par une fonction de restauration (p. 22). Pour plus d'informations sur le réglage de ces fonctions, reportez-vous à la p. 19 ou p. 20.

Options

Kit d'étalonnage	EIZO « RadiCS UX1 » Ver.3.2.2 ou ultérieur
Logiciel de gestion du contrôle de qualité en réseau	EIZO « RadiNET Pro » Ver.3.2.2 ou ultérieur
Kit de nettoyage	EIZO « ScreenCleaner »

Pour obtenir les toutes dernières informations relatives aux accessoires et les informations relatives aux dernières cartes vidéo compatibles, consultez notre site web.

<http://www.eizo.com>

Affectation des Broches

•Connecteur DVI-D

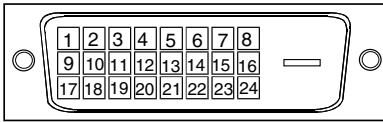

N° de broche	Signal	N° de broche	Signal	N° de broche	Signal
1	T.M.D.S. Data2-	9	T.M.D.S. Data1-	17	T.M.D.S. Data0-
2	T.M.D.S. Data2+	10	T.M.D.S. Data1+	18	T.M.D.S. Data0+
3	T.M.D.S. Data2/4 Shield	11	T.M.D.S. Data1/3 Shield	19	T.M.D.S. Data0/5 Shield
4	T.M.D.S. Data4-	12	T.M.D.S. Data3-	20	T.M.D.S. Data5-
5	T.M.D.S. Data4+	13	T.M.D.S. Data3+	21	T.M.D.S. Data5-
6	DDC Clock (SCL)	14	+5V Power	22	T.M.D.S. Clock shield
7	DDC Data (SDA)	15	Ground (return for +5V, Hsync, and Vsync)	23	T.M.D.S. Clock+
8	NC*	16	Hot Plug Detect	24	T.M.D.S. Clock-

(NC*: No Connection)

•Ports USB

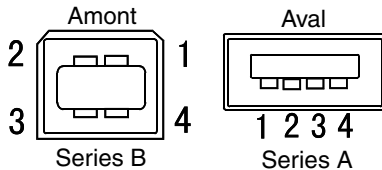

N° de contact	Signal	Remarques
1	VCC	Cable power
2	- Data	Serial data
3	+ Data	Serial data
4	Ground	Cable Ground

8. Glossaire

DICOM (Digital Imaging and Communication in Medicine)

La norme DICOM a été mise au point par l'American College of Radiology et l'association Electrical Manufacturer's Association aux Etats-Unis.

Les appareils compatibles DICOM permettent le transfert d'images et d'informations médicales. Le document DICOM Part 14 définit l'affichage d'images médicales numériques en niveaux de gris.

DVI (Digital Visual Interface)

Interface numérique pour écran plat. L'interface DVI peut transmettre directement les signaux numériques de l'ordinateur sans les pertes de la méthode « TMDS ».

Il existe deux types de connecteurs DVI. Le premier est le connecteur DVI-D réservé à l'entrée de signaux numériques. L'autre est le connecteur DVI qui accepte des signaux numériques ou analogiques.

DVI DMPM (DVI Digital Monitor Power Management)

Système d'économie d'énergie adapté à l'interface numérique. L'état « Moniteur allumé » (mode de fonctionnement normal) et l'état « actif éteint » (mode économie d'énergie) sont indispensables pour le mode d'alimentation DVI-DMPM du moniteur.

Gamma

Gamma se rapporte généralement à la relation non linéaire entre la luminosité et la valeur du signal d'entrée d'un moniteur. Sur l'écran, les valeurs de gamma les plus faibles affichent les images les plus délavées et les valeurs plus élevées donnent les images à plus haut contraste.

Réglage de gain

Réglage de chaque composante de couleur rouge, verte et bleue. La couleur du moniteur LCD est obtenue par le filtre du panneau. Les trois couleurs primaires sont le rouge, le vert et le bleu. Les couleurs affichées par le moniteur sont obtenues par combinaison de ces trois composantes. Il est possible de modifier la tonalité des couleurs en réglant la quantité de lumière qui passe par chacun des filtres de couleur.

Résolution

Le panneau LCD est constitué d'un nombre fixe d'éléments d'image ou pixels qui s'allument pour former l'image affichée à l'écran. L'écran d'affichage de ce moniteur comporte 1536 pixels horizontaux et 2048 pixels verticaux. A une résolution de 1536 x 2048, les images sont affichées en plein écran (1:1).

Température

La température de couleur est une méthode de mesure de la tonalité du blanc, indiquée généralement en degrés Kelvin. Aux hautes températures de couleur, le blanc apparaît légèrement bleuté, aux températures les plus basses il apparaît rougeâtre. Les moniteurs d'ordinateur donnent généralement leurs meilleures performances avec des températures de couleur élevées.

5000 K: Blanc légèrement rosé.

6500 K: Blanc chaud, comparable à la lumière du jour ou à du papier blanc.

9300 K: Blanc légèrement bleuté.

TMDs (Transition Minimized Differential Signaling)

Méthode de transition de signal pour l'interface numérique.

- Liaison unique: 165 MPixel/s
- Liaison mixte: 330 MPixel/s

EMC Information

Essential performance of RadiForce series is to display images and operate functions normally.



CAUTION

The RadiForce series requires special precautions regarding EMC and need to be installed, put into service and used according to the following information.

**Do not use any cables other than the cables that provided or specified by us.
Using other cables may cause the increase of emission or decrease of immunity.**

**Do not put any portable and mobile RF communications equipment close to the RadiForce series.
Doing so may affect the RadiForce series.**

The RadiForce series should not be used adjacent to or stacked with other equipment. If adjacent or stacked use is necessary, the equipment or system should be observed to verify normal operation in the configuration in which it will be used.

Guidance and manufacturer's declaration - electromagnetic emissions

The RadiForce series is intended for use in the electromagnetic environment specified below.
The customer or the user of the RadiForce series should assure that it is used in such an environment.

Emission test	Compliance	Electromagnetic environment - guidance
RF emissions EN55011	Group 1	The RadiForce series uses RF energy only for its internal function. Therefore, its RF emission are very low and are not likely to cause any interference in nearby electronic equipment.
RF emissions EN55011	Class B	The RadiForce series is suitable for use in all establishments, including domestic establishments and those directly connected to the public low-voltage power supply network that supplies buildings used for domestic purposes.
Harmonic emissions EN61000-3-2	Class D	
Voltage fluctuations / flicker emissions EN61000-3-3	Complies	

Guidance and manufacturer's declaration - electromagnetic immunity

The RadiForce series is intended for use in the electromagnetic environment specified below.
The customer or the user of the RadiForce series should assure that it is used in such an environment.

Immunity test	IEC60601 test level	Compliance level	Electromagnetic environment - guidance
Electrostatic discharge (ESD) EN61000-4-2	±6kV contact ±8kV air	±6kV contact ±8kV air	Floors should be wood, concrete or ceramic tile. If floors are covered with synthetic material, the relative humidity should be at least 30%.
Electrical fast transient / burst EN61000-4-4	±2kV for power supply lines ±1kV for input/output lines	±2kV for power supply lines ±1kV for input/output lines	Mains power quality should be that of a typical commercial or hospital environment.
Surge EN61000-4-5	±1kV line(s) to line(s) ±2kV line(s) to earth	±1kV line(s) to line(s) ±2kV line(s) to earth	Mains power quality should be that of a typical commercial or hospital environment.
Voltage dips, short interruptions and voltage variations on power supply input lines EN61000-4-11	<5% U _T (>95% dip in U _T) for 0.5 cycle 40% U _T (60% dip in U _T) for 5 cycles 70% U _T (30% dip in U _T) for 25 cycles <5% U _T (>95% dip in U _T) for 5sec	<5% U _T (>95% dip in U _T) for 0.5 cycle 40% U _T (60% dip in U _T) for 5 cycles 70% U _T (30% dip in U _T) for 25 cycles <5% U _T (>95% dip in U _T) for 5sec	Mains power quality should be that of a typical commercial or hospital environment. If the user of the RadiForce series requires continued operation during power mains interruptions, it is recommended that the RadiForce series be powered from an uninterruptible power supply or a battery.
Power frequency (50/60Hz) magnetic field EN61000-4-8	3A/m	3A/m	Power frequency magnetic fields should be at levels characteristic of a typical location in a typical commercial or hospital environment.

NOTE U_T is the a.c. mains voltage prior to application of the test level.

Guidance and manufacturer's declaration - electromagnetic immunity

The RadiForce series is intended for use in the electromagnetic environment specified below. The customer or the user of the RadiForce series should assure that it is used in such an environment.

Immunity test	IEC60601 test level	Compliance level	Electromagnetic environment - guidance
<p>Conducted RF EN61000-4-6</p> <p>Radiated RF EN61000-4-3</p>	<p>3Vrms 150kHz to 80MHz</p> <p>3V/m 80MHz to 2.5GHz</p>	<p>3V</p> <p>3V/m</p>	<p>Portable and mobile RF communications equipment should be used no closer to any part of the RadiForce series, including cables, than the recommended separation distance calculated from the equation applicable to the frequency of the transmitter.</p> <p>Recommended Separation distance</p> $d = 1.2 \sqrt{P}$ $d = 1.2 \sqrt{P}, 80\text{MHz to } 800\text{MHz}$ $d = 2.3 \sqrt{P}, 800\text{MHz to } 2.5\text{GHz}$ <p>Where "P" is the maximum output power rating of the transmitter in watts (W) according to the transmitter manufacturer and "d" is the recommended separation distance in meters (m).</p> <p>Field strengths from fixed RF transmitters, as determined by an electromagnetic site survey^a, should be less than the compliance level in each frequency range^b.</p> <p>Interference may occur in the vicinity of equipment marked with the following symbol.</p> 

NOTE 1 At 80 MHz and 800 MHz, the higher frequency range applies.

NOTE 2 These guidelines may not apply in all situations. Electromagnetic propagation is affected by absorption and reflection from structures, objects and people.

^a Field strengths from fixed transmitters, such as base stations for radio (cellular/cordless) telephones and land mobile radios, amateur radio, AM and FM radio broadcast and TV broadcast cannot be predicted theoretically with accuracy. To assess the electromagnetic environment due to fixed RF transmitters, an electromagnetic site survey should be considered. If the measured field strength in the location in which the RadiForce series is used exceeds the applicable RF compliance level above, the RadiForce series should be observed to verify normal operation. If abnormal performance is observed, additional measures may be necessary, such as reorienting or relocating the RadiForce series.

^b Over the frequency range 150 kHz to 80 MHz, field strengths should be less than 3 V/m.

Recommended separation distances between portable and mobile RF communications equipment and the RadiForce Series

The RadiForce series is intended for use in an electromagnetic environment in which radiated RF disturbances are controlled. The customer or the user of the RadiForce series can help prevent electromagnetic interference by maintaining a minimum distance between portable and mobile RF communications equipment (transmitters) and the RadiForce series as recommended below, according to the maximum output power of the communications equipment.

Rated maximum output power of transmitter W	Separation distance according to frequency of transmitter m		
	150kHz to 80MHz $d = 1.2 \sqrt{P}$	80MHz to 800MHz $d = 1.2 \sqrt{P}$	800MHz to 2.5GHz $d = 2.3 \sqrt{P}$
0.01	0.12	0.12	0.23
0.1	0.38	0.38	0.73
1	1.2	1.2	2.3
10	3.8	3.8	7.3
100	12	12	23

For transmitters rated at a maximum output power not listed above, the recommended separation distance “d” in meters (m) can be estimated using the equation applicable to the frequency of the transmitter, where “P” is the maximum output power rating of the transmitter in watts (W) according to the transmitter manufacturer.

NOTE 1 At 80 MHz and 800 MHz, the separation distance for the higher frequency range applies.

NOTE 2 These guidelines may not apply in all situations. Electromagnetic propagation is affected by absorption and reflection from structures, objects and people.

Cable length		
Power Cord :	Accessory	2.0m
Signal Cable (DD200DL-BK) :	Accessory	2.0m
USB Cable (MD-C93) :	Accessory	1.8m

Hinweise zur Auswahl des richtigen Schwenkarms für Ihren Monitor

Dieser Monitor ist für Bildschirmarbeitsplätze vorgesehen. Wenn nicht der zum Standardzubehör gehörige

Schwenkarm verwendet wird, muss statt dessen ein geeigneter anderer Schwenkarm installiert werden. Bei der

Auswahl des Schwenkarms sind die nachstehenden Hinweise zu berücksichtigen:

Der Standfuß muß den nachfolgenden Anforderungen entsprechen:

- a) Der Standfuß muß eine ausreichende mechanische Stabilität zur Aufnahme des Gewichtes vom Bildschirmgerät und des spezifizierten Zubehörs besitzen. Das Gewicht des Bildschirmgerätes und des Zubehörs sind in der zugehörigen Bedienungsanleitung angegeben.
- b) Die Befestigung des Standfußes muß derart erfolgen, daß die oberste Zeile der Bildschirmanzeige nicht höher als die Augenhöhe eines Benutzers in sitzender Position ist.
- c) Im Fall eines stehenden Benutzers muß die Befestigung des Bildschirmgerätes derart erfolgen, daß die Höhe der Bildschirmmitte über dem Boden zwischen 135 – 150 cm beträgt.
- d) Der Standfuß muß die Möglichkeit zur Neigung des Bildschirmgerätes besitzen (max. vorwärts: 5° , min. nach hinten $\geq 5^\circ$).
- e) Der Standfuß muß die Möglichkeit zur Drehung des Bildschirmgerätes besitzen (max. $\pm 180^\circ$). Der maximale Kraftaufwand dafür muß weniger als 100 N betragen.
- f) Der Standfuß muß in der Stellung verharren, in die er manuell bewegt wurde.
- g) Der Glanzgrad des Standfußes muß weniger als 20 Glanzeinheiten betragen (seidenmatt).
- h) Der Standfuß mit Bildschirmgerät muß bei einer Neigung von bis zu 10° aus der normalen aufrechten Position kippsicher sein.



EIZO Corporation

153 Shimokashiwano, Hakusan, Ishikawa 924-8566 Japan
Phone: +81 76 277 6792 Fax: +81 76 277 6793

艺卓显像技术(苏州)有限公司

中国苏州市苏州工业园区展业路8号中新科技工业坊5B
Phone: +86 512 6252 0100 Fax: +86 512 6252 1508

EIZO株式会社

〒924-8566 石川県白山市下柏野町 153 番地

EC REP

EIZO GmbH

Siemensallee 84, 76187 Karlsruhe, Germany
Phone: +49 721 20321 0 Fax: +49 721 20321 471

<http://www.eizo.com>
<http://www.eizo.co.jp>

Copyright © 2009-2014 EIZO Corporation All rights reserved.



5th Edition-January, 2014 Printed in Japan.

00NOL466E1
(U.M-RX320)