

Installationsvejledning

RadiForce® RX430 RX430-AR RX430-FC

LCD-farveskærm

SIKKERHEDSSYMBOLER

Denne vejledning anvender sikkerhedssymbolerne herunder. De angiver vigtige informationer. Læs dem omhyggeligt.

 ADVARSEL Manglende efterlevelse af informationerne i en ADVARSEL kan medføre alvorlig personskade og kan være livstruende.	 FORSIGTIG Manglende efterlevelse af informationerne mærket FORSIGTIG kan medføre moderat personskade og/eller beskadigelse af genstande eller produktet.
 Angiver en forbudt handling.	 Angiver en obligatorisk handling, som skal udføres.

SIKKERHEDSFORANSTALTNINGER

ADVARSEL

Hvis enheden begynder at udsende røg, lugte som om noget brænder eller afgive mærkelige lyde, skal du med det samme afbryde alle elektriske forbindelser og kontakte din forhandler for hjælp.

Forsøg på anvendelse af en enhed med funktionsfejl kan medføre brand, elektrisk stød eller beskadigelse af produktet.

Brug den medfølgende netledning, og tilslut den til en almindelig stikkontakt.

Sørg for at forblive inden for netledningens angivne spændingsområde. Hvis du ikke gør det, kan det medføre brand eller elektrisk stød.

"Strømforsyning: 100-120/200-240 Vac 50/60Hz"

Hold små genstande eller væsker borte fra enheden.

Små objekter, der fejlagtigt falder gennem kabinettets ventilationsåbninger eller spild ind i kabinettet, kan medføre brand, elektrisk stød eller beskadigelse af udstyret. Hvis et objekt eller væske falder/løber ind i kabinettet, skal du med det samme fjerne enheden fra stikkontakten. Få undersøgt enheden af en relevant servicetekniker, inden den bruges igen.

Brug enheden et passende sted.

Hvis du ikke gør det, kan det medføre brand, elektrisk stød eller beskadigelse af udstyret.

- Anbring den ikke udendørs.
- Anbring den ikke i transportmidler (skib, fly, tog, bil mv.).
- Anbring den ikke i støvfyldt eller fugtigt miljø.
- Må ikke anbringes på et sted, hvor der kan sprøjte vand på skærmen (badeværelse, køkken osv.).
- Anbring den ikke et sted, hvor damp rammer skærmen direkte.
- Anbring den ikke tæt på varmekilder eller vandfordampere.
- Må ikke anbringes i omgivelser med letantændelige luftarter.

Udstyret skal tilsluttes til en stikkontakt med jord.

Hvis du ikke gør det, kan det medføre brand eller elektrisk stød.

Fluorescerende baggrundslamper indeholder kviksølv (de produkter, der har LED-baggrundslamper indeholder ingen kviksølv) og skal bortskaffes i henhold til den relevante lovgivning.

FORSIGTIG

Blokér ikke kabinettets ventilationsåbninger.

- Anbring ikke objekter på ventilationsåbningerne.
- Installer ikke enheden i et lukket område.
- Brug ikke enheden i liggende stilling eller vendt på hovedet.

Blokering af ventilationsåbningerne forhindrer korrekt luftstrøm og kan medføre brand, elektrisk stød eller beskadigelse af udstyret.

Brug en stikkontakt, der er let adgang til.

Dette sikrer, at du i tilfælde af et problem hurtigt kan afbryde for strømmen.

Copyright© 2011-2013 EIZO Corporation Alle rettigheder forbeholdes. Ingen del af denne vejledning må reproducere, lagres i en database eller sendes, i nogen form eller på nogen måde, elektronisk, mekanisk eller på anden vis, uden skriftlig tilladelse fra EIZO Corporation.

EIZO Corporation er på ingen måde forpligtet til at bevare tilsendt materiale eller information fortroligt med mindre, der er truffet aftaler i henhold til EIZO Corporation's modtagelse af omtalte information. Selvom der er gjort alle anstrengelser for at sikre, at denne vejledning giver de nyeste informationer, bemærkes det, at EIZO-skærmspecifikationer kan ændres uden varsel.

- Produktspecifikationer kan variere afhængigt af området. Bekræft specifikationerne i vejledningen, der er skrevet på det sprog, der anvendes på købsstedet.
- Det skal sikres, at det endelige system er i overensstemmelse med IEC60601-1-1-kravet.
- Strømforsynet udstyr kan udsende elektromagnetiske bølger, der kan påvirke eller begrænse skærmen eller resultere i fejlfunktion. Installer udstyret i kontrollerede omgivelser, hvor sådanne påvirkninger undgås.
- Dette er en skærm, der er tænkt til brug i et medicinsk billedsystem. Den understøtter ikke visning af mammografibilleder til diagnose.

Placering af Forsigtig-erklæring

Eksempel: RX430

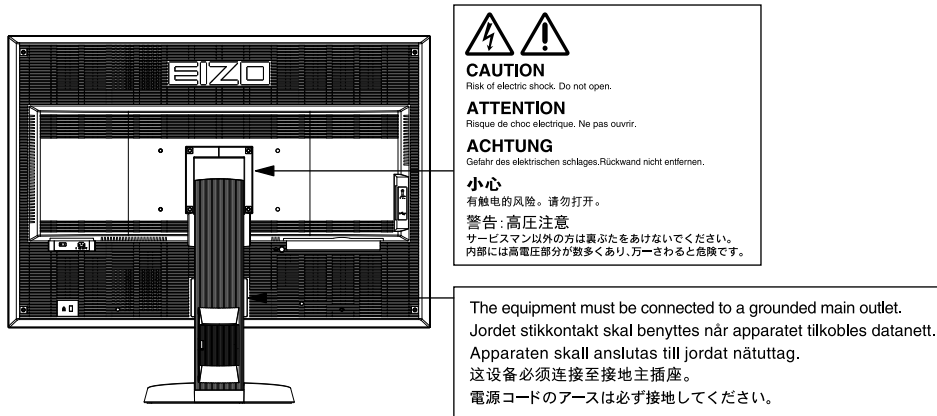

Kompatible opløsninger

Skærmen understøtter følgende opløsninger.

√ : Understøttet

Opløsning	Anvendelige signaler	Dot clock:	Frekvens	DisplayPort	Dual Link	Single Link
			Vandret: kHz/ Lodret: Hz			
640 × 480	VGA	25,2 MHz	31,47 / 59,94	√	√	√
720 × 400	VGA TEXT	28,3 MHz	31,47 / 70,09	√	√	√
800 × 600	VESA	40,0 MHz	37,88 / 60,32	√	√	√
1024 × 768	VESA	65,0 MHz	48,36 / 60,00	√	√	√
1280 × 1024	VESA	108,0 MHz	63,98 / 60,02	√	√	√
1600 × 1200	VESA	162,0 MHz	75,00 / 60,00	√	√	√
2560 × 1600 ^{*1}	VESA CVT RB	268,5 MHz	98,71 / 59,97	√ ^{*2}	√	-
2560 × 1600	Single Link	132,3 MHz	48,62 / 29,96	-	-	√ ^{*2}
2560 × 1600	Single Link	163,8 MHz	60,20 / 36,98	-	-	√ ^{*2}

^{*1} Anbefalet opløsning

^{*2} Den er også velegnet til de 10 bit.

Et grafikkort i overensstemmelse med VESA-standard er påkrævet.

Symboler på enheden

Symbol	Dette symbol angiver
	Tænd/sluk-knap: Tryk for at slukke for strømmen til skærmen.
	Tænd/sluk-knap: Tryk for at tænde for strømmen til skærmen.
	Tænd/sluk-knap: Tryk for at tænde eller slukke for strømmen til skærmen.
	Vekselstrøm
	Advarer om elektrisk fare
	FORSIGTIG: Se afsnittet SAFETY SYMBOLS (SIKKERHEDSSYMBOLER) i PRECAUTIONS (SIKKERHEDSFORANSTALTNINGER).

Pakkens indhold

Kontrollér, at alle følgende elementer findes i emballagen. Hvis elementer mangler eller er beskadiget, skal du kontakte din lokale forhandler.

Bemærk

- Gem emballagen og materialer til fremtidig flytning eller transport af skærmen.
 - Skærm
 - Netledning
- Digitalt signalkabel (DisplayPort): PP200
- Digitalt signalkabel (Dual Link) : DD200-DL
- EIZO USB-kabel: MD-C93
- EIZO LCD Utility Disk (CD-ROM)
- Installationsvejledning (denne vejledning)
- VESA-monteringsskrue: M4 x 12, 2 stk. (RX430/RX430-AR), 6 stk. (RX430-FC)
- PRECAUTIONS (SIKKERHEDSFORANSTALTNINGER)
- Kabelholder (kun for RX430-FC): påmontering 1 stk. Klemme 4 stk. (Stor: 3, lille: 1) Bemærk: For installationsprocedurerne, se side 5.
- Skrue til fastgørelse af kabelholderen (kun for RX430-FC)
 - M4 x 16: 3 stk., M4 x 8: 2 stk.
- Rengørings sæt "ScreenCleaner" (kun for RX430-FC).

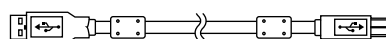
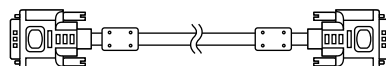
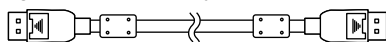
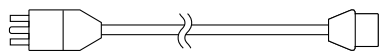

Kontroller og funktioner

Eksempel:
RX430

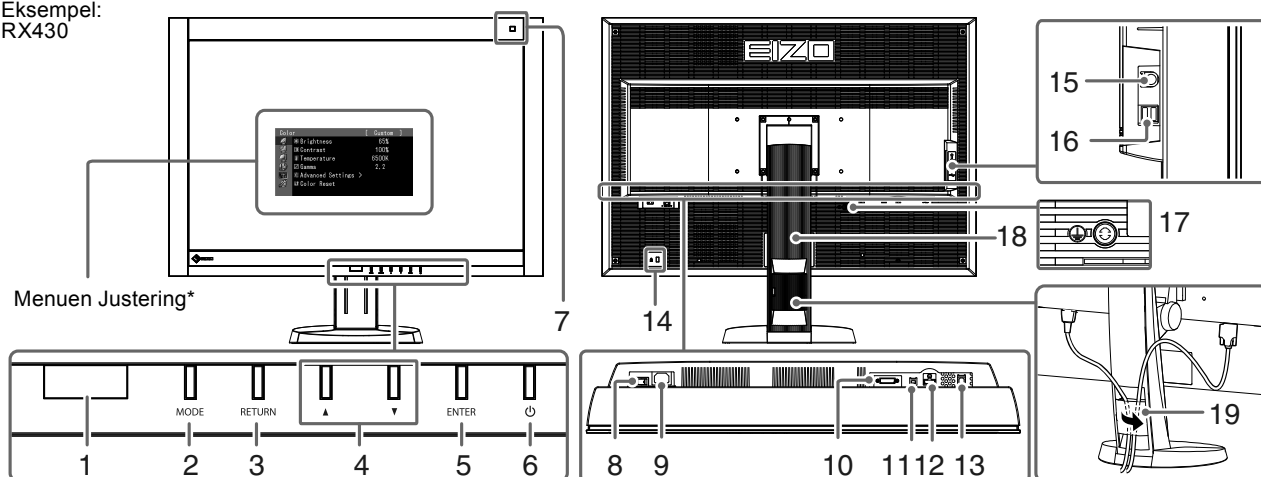

1. Presence Sensor (Tilstedeværelsessensor)	Registrerer en persons bevægelse foran skærmen.
2. MODE -knap	Skifter CAL-skiftetilstanden.
3. RETURN -knap	Annulerer indstillingen/justeringen og afslutter menuen Justering.
4. ▲▼ -knap	Vælger et justeringselement eller forøger/formindsker justerede værdier ved avanceret justering med menuen Justering.
5. ENTER -knap	Viser menuen Justering, vælger et element på menuskærmen og gemmer de justerede værdier.
6. ⏻ -knap	<ul style="list-style-type: none"> • Tænder og slukker for strømmen. • Viser skærmens driftsstatus. Grøn: I drift, Orange: Energisparetilstand, Fra: Strøm/slukket
7. Omgivende lyssensor	Måler miljøbelysningen.
8. Tænd/sluk-knap	Tænder og slukker for strømmen.
9. Strømskik	Tilslutter netledningen.
10. Signalindgangsstik	DVI-D-stik
11. DC5V Output	Forsyner eksterne enheder med strøm.
12. Signalindgangsstik	DisplayPort-stik
13. USB-port (op)	Tilslutter USB-kablet for at bruge den software, der skal bruge USB-forbindelse, eller for at bruge USB-hub-funktionen.
14. Slot til sikkerhedslås	Kompatibel med Kensington MicroSaver-sikkerhedssystem.
15. PS/2-stik	Bruges til vedligeholdelse. Brug ikke til noget andet. Dette kan få skærmen til at svigte.
16. USB-port (ned)	Tilslutter en ekstern USB-enhed.
17. ⚡-mærke	Beskyttende jordterminal
18. Fod	Bruges til at justere højde og vinkel på skærmen.
19. Kabelholder	Dækker skærmkablerne.

* Se Brugervejledningen på CD-ROM'en for oplysninger om brug.

Tilslutning af kabler

Vigtigt

- Kontrollér, at der er slukket for skærmen og pc'en.
- Når den nuværende skærm udskiftes med denne skærm, skal du sørge for at ændre pc-indstillingerne for opløsning og lodret scanningsfrekvens til dem, der er tilgængelige for denne skærm. Se tabellen over kompatible opløsninger (bagsiden af omslaget), inden du tilslutter pc'en.

Bemærk

- Når der tilsluttes flere pc'er til skærmen, se Brugervejledningen på CD-ROM'en.

1. Tilslut signalkablerne til signalindgangsstikkene og pc'en.

Kontrollér stikkenes form, og tilslut stikkene.

Når du har tilsluttet signalkablet, skal du stramme stikkets skruer for at sikre tilslutningen.

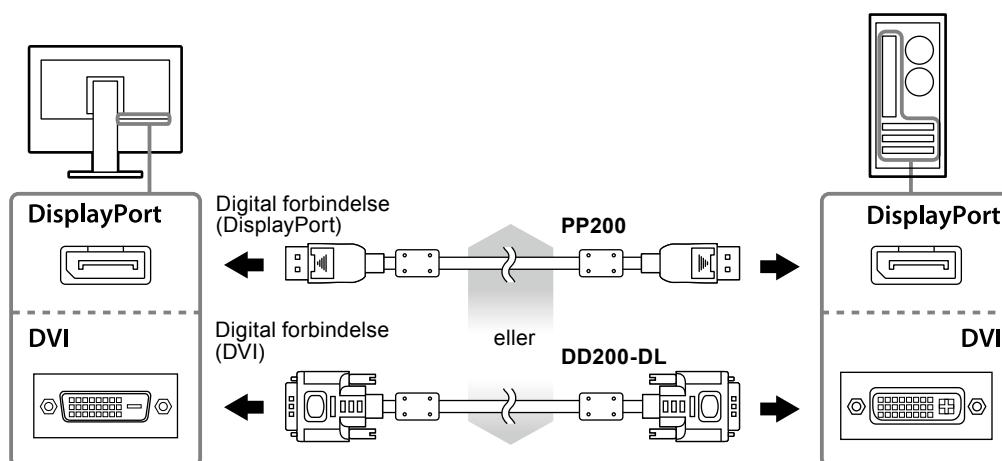

2. Sæt netledningen i en stikkontakt og i strømstikket på skærmen.

3. Tilslut USB-kablet ved brug af RadiCS LE eller ScreenManager Pro for Medical.



4. Tryk på for at tænde for skærmen.

Skærmens strømindikator lyser grønt.

5. Tænd for pc'en.

Skærbilledet vises.

Hvis et billede ikke vises, skal du se "Intet billede" (side 7) for at få flere råd.

Vigtigt

- Sluk for skærmen og pc'en, når du er færdig med at bruge dem.
- For den største energibesparelse anbefales det, at du afbryder på Tænd/sluk-knappen. Hvis du slukker på tænd/sluk-knappen eller tager netstikket ud af stikkontakten, slukkes der helt for strømmen til skærmen.

Justering af skærmhøjden og -vinklen

Hold på skærmens venstre og højre kanter med begge hænder, og indstil skærmens højde ved at vippe og dreje skærmen for at opnå de bedste arbejdsforhold.

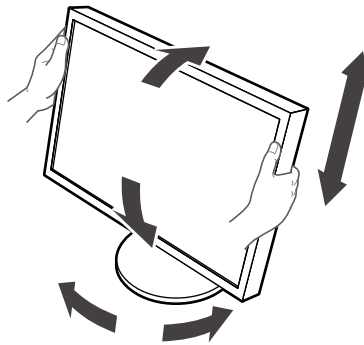

Vigtigt

- Sørg for, at kablerne er tilsluttet korrekt.
- Foden følger ikke med RX430-FC.

Fastgørelse af kabelholderen (RX430-FC)

Fastgør kabelholderen for at forhindre, at kablet falder ned.

1. Montér påmonteringen, der fulgte med skærmen.

Montér påmonteringen med skrueene (M4 × 16), mens de nivelleres med skruehullerne.

2. Hold klemmen på hvert kabel.

Fire klemmer (stor: 3 stk., lille: 1 stk.) medfølger. Den lille klemme er til USB-kablet, og de store klemmer er til strømkablet og signalkablet.

3. Fastgør klemmen.

Montér klemmen med skrueene, mens de nivelleres med skruehullerne.

Se det nedenstående billede for de skrue, der skal bruges.

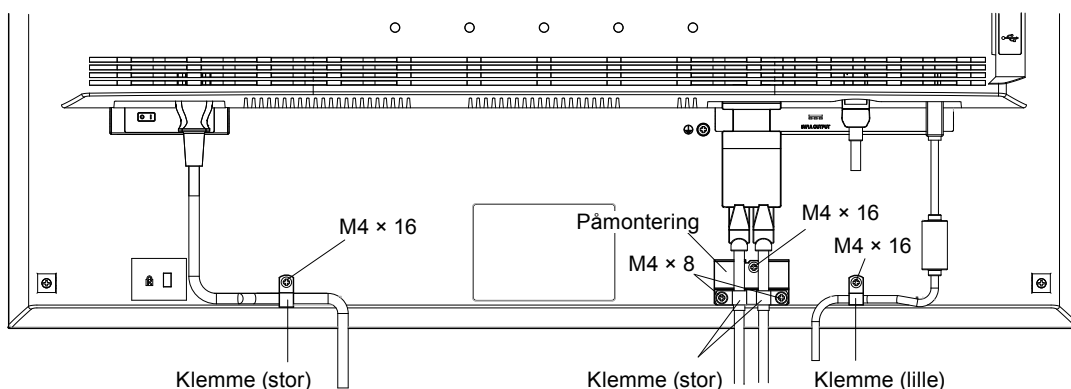

Viser Knapvejledning

Tryk på frontknapperne (på nær P -knappen), Knapvejledningen vises over knappen.

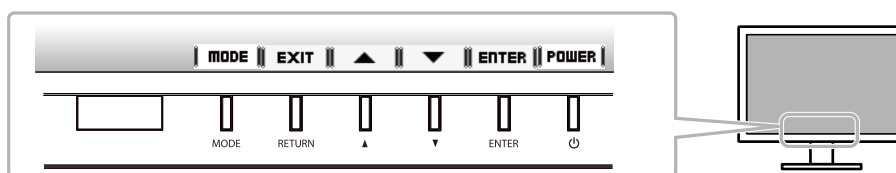

Bemærk

- Knapvejledningen fortsætter med at blive vist, mens menuen Justering eller menuen Tilstand vises.
- Knapvejledningen vises forskelligt afhængigt af den valgte menu eller status.

Valg af skærmtilstand

Med denne funktion er det let at vælge en ønsket tilstand i overensstemmelse med skærmens funktion.

Tilstand	Formål
1-DICOM	Bruges til at vise billeder i tilstanden DICOM.
2-Custom	Vælg en af disse brugertilstande til at definere et ønsket sæt parameterindstillinger.
3-CAL1/4-CAL2/5-CAL3	Viser skærmen justeret af kalibreringssoftware.
6-Hybrid- γ	Identificerer automatisk visningsområdet for sort-hvid-billeder og farvebilleder på den samme skærm og viser hver sat status.
7-sRGB	Velegnet til farvetilpasning med sRGB-kompatibelt eksternt udstyr.
8-Text	Velegnet til visning af tekst på tekstbehandlingsanlæg eller regneark.

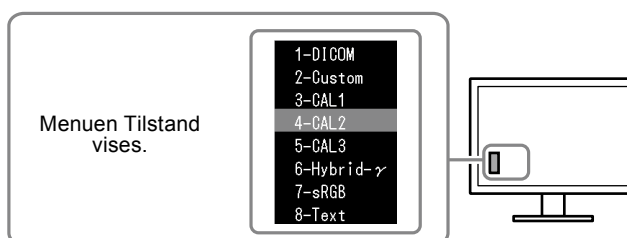

Procedure

1. Tryk på MODE.
Menuen Tilstand vises nederst til venstre på skærmen.
2. Tilstanden på listen markeres hver gang der trykkes på MODE.
Du kan afbryde tilstanden med \blacktriangle eller \blacktriangledown mens menuen Tilstand vises

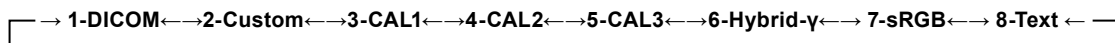

Kontrol af skærmkvalitet

Kvalitetskontrolsoftwaren "RadiCS LE" (til Windows) følger med denne skærm.

Hvis du vil kalibrere skærmen og administrere kalibreringshistorikken, skal du installere RadiCS LE med henvisning til RadiCS LE-Brugervejledningen på CD-ROM'en. Brug RadiCS SelfQC-funktionen og den indbyggede integrerede frontsensor for at udføre periodisk kalibrering og Grayscale Check (gråskalakontrol) uafhængigt for skærmen. Se Brugervejledningen på CD-ROM'en for detaljer.

Vigtigt

- Tilslut skærmen til pc'en med et USB-kabel ved brug af RadiCS LE.

Bemærk

- Hvis du vil udføre avanceret kvalitetskontrol, der er i overensstemmelse med medicinske standarder, skal du bruge det valgfrie kvalitetskontrolsoftwaresæt til skærmen "RadiCS UX1".

Intet billede

Kontakt din lokale forhandler, hvis et problem fortsætter, efter du har anvendt de foreslåede løsninger.

Problem	Mulig årsag og afhjælpning
<p>1. Intet billede</p> <ul style="list-style-type: none"> Strømindikatoren lyser ikke. 	<ul style="list-style-type: none"> Kontrollér, om netledningen er tilsluttet korrekt. Tænd på tænd/sluk-knappen. Tryk på . Sluk for strømmen og tænd for den igen efter et par minutter.
<ul style="list-style-type: none"> Strømindikatoren lyser grønt. 	<ul style="list-style-type: none"> Forøg <Brightness> (Lysstyrke), <Contrast> (Kontrast) og/eller <Gain> (Forstærkning) i menuen Justering.
<ul style="list-style-type: none"> Strømindikatoren lyser orange. 	<ul style="list-style-type: none"> Skift indgangssignalet. Se Brugervejledningen på CD-ROM'en for detaljer. Betjen musen eller tastaturet. Kontrollér, om der er tændt for pc'en. Hvis Presence Sensor (tilstedeværelsessensoren) er tændt, er skærmen muligvis skiftet til energisparetilstand. Kom nærmere på skærmen.
<ul style="list-style-type: none"> Strømindikatoren blinker orange og grønt. 	<ul style="list-style-type: none"> Der er et problem i den del der anvender DisplayPort-forbindelsen. Løs problemet, sluk for skærmen og tænd den derefter igen. Se brugervejledningen til det apparat, der bruger DisplayPort-forbindelsen, for yderligere detaljer.
<p>2. Den nedenstående meddelelse vises.</p> <ul style="list-style-type: none"> Meddelelsen vises, når der intet signal er. Eksempel: 	<p>Disse meddelelser vises, når indgangssignalet er forkert, også når skærmen fungerer.</p> <ul style="list-style-type: none"> Meddelelsen, der vises til venstre, kan forekomme, da nogle pc'er ikke udsender signalet umiddelbart efter opstart. Kontrollér, om der er tændt for pc'en. Kontrollér, om signalkablet er tilsluttet korrekt. Skift indgangssignalet. Se Brugervejledningen på CD-ROM'en for detaljer.
<ul style="list-style-type: none"> Meddelelsen viser, at indgangssignalet ikke ligger inden for det angivne frekvensområde. (En sådan signalfrekvens vises i magenta.) Eksempel: 	<ul style="list-style-type: none"> Kontrollér, om pc'en er konfigureret til at leve op til skærmens krav for opløsning og lodret scanningsfrekvens ("Kompatible opløsninger" i installationsvejledningen). Genstart pc'en. Skift tilstand til en passende tilstand med hjælpeprogrammet til grafikkortet. Se i vejledningen til grafikkortet for detaljer.

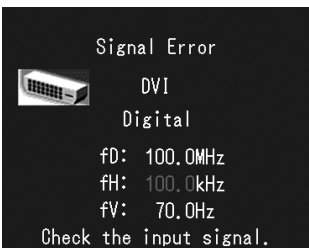
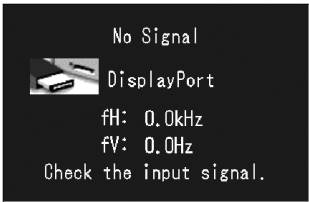

fD: Dot clock
fH: Vandret scanningsfrekvens
fV: Lodret scanningsfrekvens

