

Notice d'instruction

■ Manuel d'utilisation

RadiForce® RX240 RX340 RX340-AR

Moniteur couleur LCD

Important

Veillez lire attentivement les PRECAUTIONS, le Manuel d'utilisation ainsi que le Manuel d'installation (tome séparé) afin de vous familiariser avec ce produit et de l'utiliser efficacement et en toute sécurité.

-
- **Veillez lire le Manuel d'installation pour les informations de base, depuis la connexion du moniteur à l'ordinateur jusqu'à son utilisation.**
 - **La dernière version du Manuel d'utilisation est à disposition pour téléchargement sur site web :**
<http://www.eizoglobal.com>
-



Ce produit a été spécialement réglé pour l'utilisation dans la région dans laquelle il a d'abord été livré. Si utilisé en dehors de cette région, le produit pourrait ne pas fonctionner comme indiqué dans les spécifications.

Aucune partie de ce manuel ne peut être reproduite, enregistrée dans un système documentaire ou transmise sous quelque forme et par quelque moyen que ce soit électronique, mécanique ou autre, sans l'autorisation écrite préalable de EIZO Corporation.

EIZO Corporation n'est tenu à aucun engagement de confidentialité sauf en cas d'accord préalable passé avant la réception de ces informations par EIZO Corporation. Malgré tous les efforts déployés pour garantir la mise à jour des informations contenues dans ce manuel, veuillez noter que les caractéristiques techniques du moniteur EIZO sont sujettes à modification sans préavis.

Avertissement concernant le moniteur

Ce produit a été conçu pour être utilisé pendant l’affichage et le visionnement d’images numériques pour le diagnostic par rayons X ou IRM, etc. par des praticiens médicaux formés.

Ce produit a été réglé spécialement en usine en fonction de la région de destination prévue. Les performances du produit peuvent être différentes de celles indiquées dans les caractéristiques en cas d’utilisation dans une région différente de celle prévue à l’origine.

Ce produit peut ne pas être couvert par la garantie pour des usages autres que ceux décrits dans le présent manuel.

Les spécifications notées dans ce manuel ne sont applicables que lorsque les éléments suivants sont utilisés :

- Cordons d’alimentation fournis avec le produit
 - Câbles de signalisation spécifiés par nos soins
-

Utilisez uniquement avec ce produit les produits optionnels fabriqués ou spécifiés par nos soins.

Dans la mesure où 30 minutes sont nécessaires la stabilisation des performances des composants électriques, vous devez régler le moniteur au moins 30 minutes après l’avoir mis en marche ou que le moniteur revienne du mode d’économie d’énergie.

Les moniteurs devraient être réglés à une luminosité inférieure pour réduire les changements de luminosité causés par une utilisation à long terme et maintenir un affichage stable.

Lorsque l’image de l’écran change après que la même image est restée affichée pendant une période prolongée, une image rémanente risque de s’afficher. Utilisez l’économiseur d’écran ou la fonction d’économie d’énergie pour éviter d’afficher la même image pendant une période prolongée.

Un nettoyage périodique est recommandé pour conserver son aspect neuf au moniteur et prolonger sa durée de vie (Référez-vous à « [Nettoyage](#) » (page 4)).

Le panneau peut comporter des pixels défectueux. Ces pixels se présentent sous forme de points plus sombres ou plus lumineux sur l’écran. C’est une caractéristique du panneau LCD, et n’est pas une défaillance du produit.

La durée de vie du rétro-éclairage du panneau LCD est limitée. Si l’écran s’assombrit ou se met à scintiller, prenez contact avec votre revendeur.

N’appuyez pas violemment sur le panneau ou sur les bords, vous risqueriez d’endommager l’affichage en laissant du moirage, etc. Une pression continue sur le panneau peut le détériorer ou l’endommager. (Si des marques de pression restent sur le panneau, affichez un écran noir ou blanc sur le moniteur. Le problème peut être ainsi résolu.)

Ne rayez et n’appuyez pas sur le panneau avec des objets pointus, car cela pourrait endommager le panneau. Ne tentez jamais de le nettoyer à sec avec du tissu, au risque de le rayer.

Lorsque le moniteur est froid et déplacé dans une autre pièce ou lorsque la température de la pièce augmente rapidement, de la condensation peut se former à l’intérieur et à l’extérieur du moniteur. Dans ce cas, ne mettez pas le moniteur sous tension. Et attendez la disparition de la condensation. Sinon, le moniteur pourrait être endommagé.

Nettoyage

Attention

- Les produits chimiques tels que l'alcool et les solutions antiseptiques peuvent provoquer des variations du brillant, ternir et atténuer la carrosserie ou du panneau et détériorer la qualité de l'image.
- N'utilisez jamais de diluant, de la benzine, de cire et de poudre abrasive, ce qui peut endommager la carrosserie ou le panneau.

Remarque

- L'outil ScreenCleaner en option est recommandé pour nettoyer la carrosserie et la surface de l'écran.

Si nécessaire, vous pouvez enlever les taches de la carrosserie et la surface de l'écran en humidifiant partiellement un chiffon avec de l'eau.

Pour un confort d'utilisation du moniteur

- Un écran trop sombre ou trop lumineux peut abîmer les yeux. Ajustez la luminosité du moniteur en fonction des conditions ambiantes.
- Regarder le moniteur trop longtemps entraîne une fatigue oculaire. Faites des pauses de 10 minutes toutes les heures.

TABLE DES MATIERES

Avertissement concernant le moniteur	3
Nettoyage	4
Pour un confort d'utilisation du moniteur.....	4
TABLE DES MATIERES	5
Chapitre 1 Introduction	7
1-1. Caractéristiques.....	7
1-2. EIZO LCD Utility Disk.....	8
● Contenu du disque et présentation du logiciel... 8	
● Pour utiliser RadiCS LE/ScreenManager Pro for Medical	8
1-3. Commandes de base et Fonctions	9
● Commandes de base du menu Ajustage.....	9
● Fonctions.....	10
Chapitre 2 Ajustage des écrans	11
2-1. Résolutions compatibles	11
2-2. Définir la résolution	11
● Windows 8 / Windows 7	11
● Windows Vista.....	11
● Windows XP	11
● Mac OS X	11
2-3. Réglage de la couleur.....	12
● Sélection du mode d'affichage (mode de CAL Switch).....	12
● Réglages avancés.....	13
● Options de réglage pour chaque mode	13
● Réglage de la luminosité.....	14
● Réglage du contraste	14
● Réglage de la température de couleur.....	15
● Réglage de la valeur gamma	15
● Réglage de la nuance	15
● Réglage de la saturation	16
● Réglage de la valeur de gain	16
● Pour régler le mode dans la zone d'affichage de l'image monochrome	17
● Pour régler le mode dans la zone d'affichage de base	17
● Pour régler le type de détection dans la zone d'affichage de l'image.....	18
● Pour régler zone de surbrillance dans la zone d'affichage de l'image.....	18
2-4. Sélection du réglage de l'écran.....	19
Chapitre 3 Réglage du moniteur	20
3-1. Réglage de l'orientation	20
3-2. Activation/Désactivation de la sélection du mode	20
3-3. Réglage de la langue	21
3-4. Configuration de l'affichage du menu Ajustage	21
● Modification de la position d'affichage du menu Ajustage	21
3-5. Réglage de l'affichage du logo EIZO	21
3-6. Touches de verrouillage.....	22
3-7. Activer/Désactiver les communications DDC.....	22
3-8. Activation/Désactivation de la sortie 5V cc	23
3-9. Retour au réglage par défaut.....	23
● Restauration des réglages de la couleur	23
● Restauration de tous les réglages	23
Chapitre 4 Contrôle de la qualité du moniteur	24
4-1. Exécution du calibrage	24
● Exécution de SelfCalibration.....	24
● Affichage du résultat de SelfCalibration	25
4-2. Vérification des niveaux de gris.....	25
● Exécution de Vérif. niv. gris.....	25
● Affichage du résultat de Vérif. niv. gris	25
4-3. Obtention des données de prévision de la durée de vie	26
4-4. Activation/Désactivation des Avertissements et de l'Historique CQ.....	26
Chapitre 5 Fonctions économie d'énergie	27
5-1. Réglage de la Veille	27
5-2. Réglage du Voyant Tension	28
5-3. Réglage du mode d'économie d'énergie lorsqu'une personne s'éloigne du moniteur.....	28
Chapitre 6 Dépannage	29
6-1. Aucune image.....	29
6-2. Problèmes d'imagerie	30
6-3. Autres problèmes	31
● Tableau des codes d'erreur.....	32
Chapitre 7 Référence	33
7-1. Comment fixer le bras	33
7-2. Branchement Raccordement de plusieurs PC	34
● Commutation du signal d'entrée	34
● Pour régler la sélection des signaux d'entrée ...	35
7-3. Utilisation du bus USB (Universal Serial Bus).....	36
● Environnement système requis.....	36
● Procédure de connexion (Configuration de la fonction USB)	36

7-4. Affichage des informations sur le moniteur	37
● Affichage des informations sur le signal.....	37
● Affichage des informations sur le moniteur ...	37
7-5. Spécifications	38
7-6. Glossaire	44
Annexe	46
Marque commerciale	46
Licence	46
Normes médicales	47
Informations sur la CEM (RX340)	48
FCC Declaration of Conformity	52
GARANTIE LIMITÉE	53
Informations sur le recyclage	61

Chapitre 1 Introduction

Nous vous remercions d'avoir fait l'acquisition d'un moniteur couleur LCD EIZO.

1-1. Caractéristiques

- 21,3 pouces (RX240)
- 21,2 pouces (RX340/RX340-AR)
- Applicable à la résolution de 2M pixels (Portrait : 1200 × 1600 points (H × V)) (RX240)
- Applicable à la résolution de 3M pixels (Portrait : 1536 × 2048 points (H × V)) (RX340/RX340-AR)
- Utilise un panneau à contraste élevé
Permet d'afficher des images très nettes.
 - 1200 : 1 (RX240/RX340-AR)
 - 1400 : 1 (RX340)
- Applicable au DisplayPort (applicable à 8 bits ou 10 bits, non applicable aux signaux audio)
- La fonction gamma hybride identifie automatiquement la zone d'affichage des images monochromes et en couleur sur le même écran, et affiche chaque état réglé.
 - *1 Il est possible que l'identification échoue en fonction de l'image affichée. Le logiciel utilisé doit être vérifié. Pour la validation, voir « [Pour régler zone de surbrillance dans la zone d'affichage de l'image](#) » (page 18).
- La fonction RadiCS SelfQC et le capteur frontal intégré (Integrated Front Sensor) permettent à l'utilisateur de procéder indépendamment au calibrage et à la Vérif. niv. gris pour le moniteur.
Voir « [Chapitre 4 Contrôle de la qualité du moniteur](#) » (page 24)
 - *2 Lorsque la protection du panneau (RP-902/RP-903) est installée, le Capteur frontal intégré ne peut pas être utilisé.
- Le logiciel de contrôle de qualité « RadiCS LE (pour Windows) » utilisé pour calibrer le moniteur et pour gérer l'historique est inclus
Voir « [1-2. EIZO LCD Utility Disk](#) » (page 8)
- Le logiciel « ScreenManager Pro for Medical » permettant de régler l'écran à l'aide de la souris et du clavier est inclus.
Voir « [1-2. EIZO LCD Utility Disk](#) » (page 8)
- Fonction CAL Switch pour sélectionner un mode de calibrage optimal
Voir « [Sélection du mode d'affichage \(mode de CAL Switch\)](#) » (page 12)
- Ecran de sélection compatible avec DICOM (page 44) Part 14.
- Mode de synchronisation d'images pris en charge (29,5 à 30,5 Hz (RX340/RX340-AR), 59 à 61 Hz)
- Fonction d'économie d'énergie
Cet appareil est doté d'une fonction d'économie d'énergie.
 - Consommation d'énergie si le commutateur principal est désactivé : 0 W
Equipé d'un commutateur d'alimentation principal.
Si vous désactivez le commutateur d'alimentation principal alors que le moniteur n'est pas utilisé, l'alimentation du moniteur est coupée.
 - Capteur présence
Le capteur situé sur la face avant du moniteur détecte les mouvements d'une personne. Lorsqu'une personne s'éloigne du moniteur, celui-ci entre automatiquement en mode d'économie d'énergie et aucune image n'est affichée à l'écran.
Par conséquent, cette fonction permet de réduire la consommation électrique.
Voir « [5-3. Réglage du mode d'économie d'énergie lorsqu'une personne s'éloigne du moniteur](#) » (page 28)

- Panneau LCD à rétroéclairage par DEL à longue durée de vie
- Capteur de lumière ambiante intégré
Le capteur de lumière ambiante intégré mesure la luminance de la pièce en lux. Selon l'environnement, le capteur indique parfois des valeurs différentes de celles mesurées par un luminancemètre autonome.
L'utilisation de ce capteur nécessite le logiciel de contrôle de qualité "RadiCS/RadiCS LE" et la mesure est toujours déclenchée par la commande de l'utilisateur dans le menu correspondant.
Pour plus de détails sur la valeur mesurée et comment effectuer la mesure, reportez-vous au Manuel d'utilisation RadiCS/RadiCS LE (sur le CD-ROM).
- HDCP (High-bandwidth Digital Content Protection) (DisplayPort uniquement)

Attention

- Il est recommandé d'entreposer ou d'utiliser le moniteur dans une pièce à une température inférieure à 30°C et à un taux d'humidité en-dessous de 70 % ; dans le cas contraire, la précision des mesures du capteur intégré peut être affectée. Évitez de stocker ou d'utiliser le capteur dans un endroit exposé à la lumière directe du soleil.
-

1-2. EIZO LCD Utility Disk

Un CD-ROM « EIZO LCD Utility Disk » est fourni avec le moniteur. Le tableau suivant présente le contenu du disque et l'ensemble des logiciels.

● Contenu du disque et présentation du logiciel

Le disque inclut des logiciels d'application pour les réglages et le Manuel d'utilisation. Lisez le fichier Readme.txt sur le disque pour connaître les procédures de démarrage des logiciels ou d'accès aux fichiers.

Contenus	Présentation
Fichier Readme.txt	
RadiCS LE (pour Windows)	Logiciel de contrôle de qualité destiné à calibrer le moniteur et gérer l'historique des calibrages.
Logiciel ScreenManager Pro for Medical (pour Windows)	Logiciel permettant de régler l'écran à l'aide de la souris et du clavier.
Manuel d'utilisation du moniteur (fichier PDF)	

● Pour utiliser RadiCS LE/ScreenManager Pro for Medical

Pour savoir comment installer et utiliser « RadiCS LE/ScreenManager Pro for Medical », consultez le manuel d'utilisation correspondant du logiciel disponible sur le disque.

Pour utiliser ce logiciel, vous devez brancher un ordinateur au moniteur à l'aide du câble USB fourni. Pour plus d'informations, voir « 7-3. Utilisation du bus USB (Universal Serial Bus) » (page 36).

1-3. Commandes de base et Fonctions

● Commandes de base du menu Ajustage

1. Affichage du menu Ajustage

1. Appuyez sur ENTER. Le menu Ajustage apparaît.

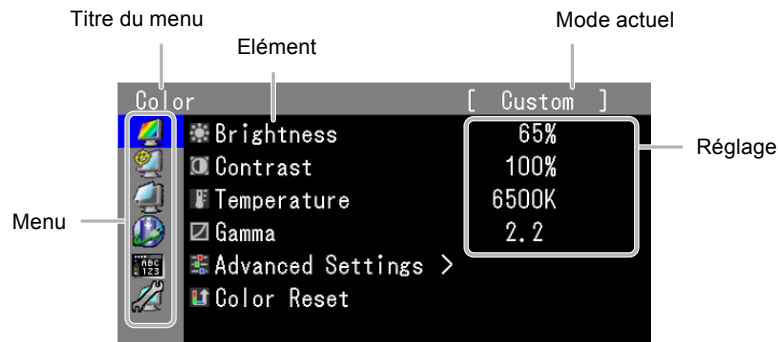

2. Ajustage/Réglage

1. Sélectionnez un menu pour régler/configurer à l'aide des touches ▲,▼, puis appuyez sur ENTER.

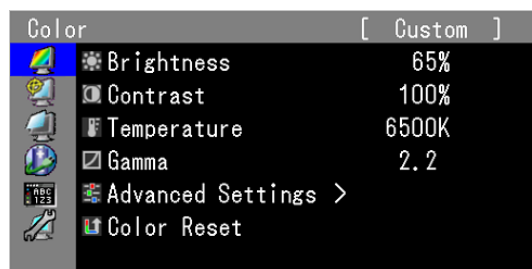

2. Sélectionnez un élément pour régler/configurer à l'aide des touches ▲,▼, puis appuyez sur ENTER.

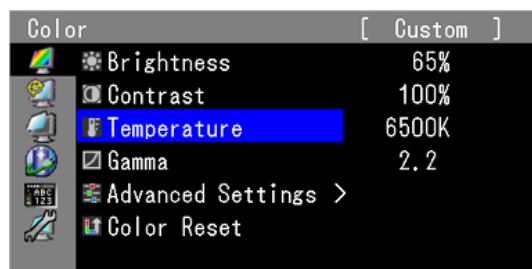

3. Réglez/configurez l'élément sélectionné à l'aide des touches ▲,▼, puis appuyez sur ENTER.

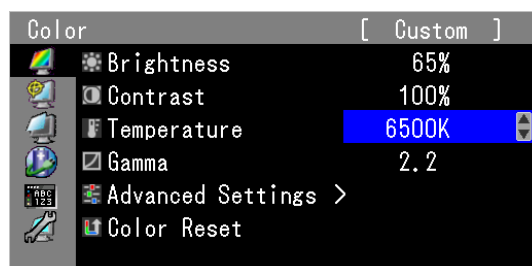





































3. Quitter

1. Appuyez sur plusieurs fois sur RETURN. Le menu ajustage disparaît.

● Fonctions

Le tableau ci-dessous résume les menus de réglage et de paramètres du menu Ajustage.

Menu principal	Elément	Référence	
Couleur 	 Luminosité	« 2-3. Réglage de la couleur » (page 12)	
	 Contraste		
	 Température		
	 Gamma		
	 Réglages avancés		 Nuance
			 Saturation
			 Gain
	 Gray Area		
	 Color Area		
	 Base Area		
	 Hybrid Assignment		
 Highlight Area			
 Réinit. couleur	« 3-9. Retour au réglage par défaut » (page 23)		
RadiCS SelfQC 	 SelfCalibration	« 4-1. Exécution du calibrage » (page 24)	
	 Vérif. niv. gris	« 4-2. Vérification des niveaux de gris » (page 25)	
	 LEA	« 4-3. Obtention des données de prévision de la durée de vie » (page 26)	
	 Réglages	« 4-4. Activation/Désactivation des Avertissements et de l'Historique CQ » (page 26)	
Ecran 	 Taille	« 2-4. Sélection du réglage de l'écran » (page 19)	
Power Manager 	 Veille	« 5-1. Réglage de la Veille » (page 27)	
	 Capteur présence	« 5-3. Réglage du mode d'économie d'énergie lorsqu'une personne s'éloigne du moniteur » (page 28)	
	 Voyant Tension	« 5-2. Réglage du Voyant Tension » (page 28)	
Configurer OSD 	 Langue	« 3-3. Réglage de la langue » (page 21)	
	 Position du Menu	« 3-4. Configuration de l'affichage du menu Ajustage » (page 21)	
Outils 	 Entrée	« Commutation du signal d'entrée » (page 34)	
	 Sélection entrée	« Pour régler la sélection des signaux d'entrée » (page 35)	
	 Mode Prédéf	« 3-2. Activation/Désactivation de la sélection du mode » (page 20)	
	 Infos Signal	« 7-4. Affichage des informations sur le moniteur » (page 37)	
	 Infos Moniteur		
	 Tout réinit.	« 3-9. Retour au réglage par défaut » (page 23)	

* Le réglage/la configuration disponible dans le menu « Couleur » dépend du mode sélectionné. (Voir « 2-3. Réglage de la couleur » (page 12).)

Chapitre 2 Ajustage des écrans

2-1. Résolutions compatibles

Pour plus de détails sur les résolutions compatibles, reportez-vous à « Résolutions compatibles » dans le manuel d'installation.

2-2. Définir la résolution

● Windows 8 / Windows 7

1. Pour Windows 8, cliquez sur la vignette « Bureau » sur l'écran de démarrage pour afficher le bureau.
2. A l'aide de la souris, réalisez un clic droit sur n'importe quel point du bureau à l'exception des icônes.
3. Une fois le menu affiché, cliquez sur « Résolution d'écran ».
4. Sélectionnez le moniteur dans la boîte de dialogue « Résolution d'écran ».
5. Cliquez sur « Résolution » pour sélectionner la résolution souhaitée.
6. Cliquez sur le bouton « OK ».
7. Lorsque la boîte de dialogue de confirmation s'affiche, cliquez sur « Conserver les modifications ».

● Windows Vista

1. A l'aide de la souris, réalisez un clic droit sur n'importe quel point du bureau à l'exception des icônes.
2. Une fois le menu affiché, cliquez sur « Personnaliser ».
3. Dans la fenêtre « Personnalisation », cliquez sur « Paramètres d'affichage ».
4. Dans la boîte de dialogue « Paramètres d'affichage », sélectionnez l'onglet « Moniteur » et choisissez la résolution souhaitée dans le champ « Résolution ».
5. Cliquez sur le bouton « OK ».
6. Lorsque la boîte de dialogue de confirmation s'affiche, cliquez sur « Oui ».

● Windows XP

1. A l'aide de la souris, réalisez un clic droit sur n'importe quel point du bureau à l'exception des icônes.
2. Une fois le menu affiché, cliquez dans « Propriétés ».
3. Lorsque la boîte de dialogue « Propriétés d'affichage » s'affiche, cliquez sur l'onglet « Paramètres » et sélectionnez la résolution souhaitée pour « Résolution d'écran » dans « Affichage ».
4. Cliquez sur le bouton « OK » pour fermer la boîte de dialogue.

● Mac OS X

1. Sélectionnez « Préférences système » dans le menu Apple.
2. Lorsque la boîte de dialogue « Préférences système » s'affiche, cliquez sur « Affichages » pour « Matériel ».
3. Dans la boîte de dialogue figurant à l'écran, sélectionnez l'onglet « Affichage » et sélectionnez la résolution souhaitée dans le champ « Résolutions ».
4. Votre sélection s'affiche immédiatement. Lorsque vous êtes satisfait de la résolution sélectionnée, fermez la fenêtre.

2-3. Réglage de la couleur

● Sélection du mode d'affichage (mode de CAL Switch)

Cette fonction facilite la sélection d'un mode personnalisé en fonction de l'application du moniteur.

Modes d'affichage

Mode	Fonction
1-DICOM	Disponible pour l'affichage en mode DICOM.
2-Custom	Sélectionnez l'un de ces modes utilisateur pour définir un ensemble personnalisé de paramètres.
3-CAL1	Affiche l'écran ajusté par le logiciel de calibrage.
4-CAL2	
5-CAL3	
6-Hybrid- γ	Identifie automatiquement la zone d'affichage pour les images monochromes et en couleurs sur le même écran, et affiche chaque état paramétré.
7-sRGB	Adapté à la comparaison des couleurs des périphériques compatibles sRGB.
8-Text	Adapté à l'affichage de textes sur traitement de texte ou feuille de calcul.

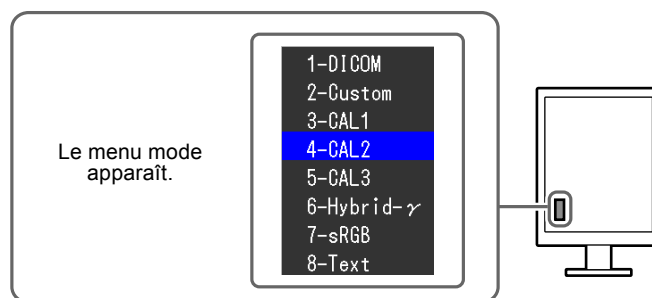

Procédure

1. Appuyez sur MODE.
Le menu mode s'affiche en bas à gauche de l'écran.
2. Les modes de la liste sont mis en surbrillance les uns après les autres chaque fois que vous appuyez sur la touche MODE.
Vous pouvez modifier le mode à l'aide la touche ▲ ou ▼ lorsque le menu mode est affiché.

→ 1-DICOM ← → 2-Custom ← → 3-CAL1 ← → 4-CAL2 ← → 5-CAL3 ← → 6-Hybrid- γ ← → 7-sRGB ← → 8-Text ←

Remarque

- Le menu Ajustage et le menu Mode ne peuvent pas être affichés en même temps.

● Réglages avancés

« Couleur » du menu Ajustage vous permet de configurer et d'enregistrer des paramètres couleur différents pour chaque mode.

Attention

- Dans la mesure où 30 minutes sont nécessaires à la stabilisation des performances des composants électriques, vous devez régler le moniteur au moins 30 minutes après l'avoir mis en marche.
- La même image peut être visionnée dans différentes couleurs sur de multiples moniteurs, en raison des caractéristiques spécifiques des moniteurs. Effectuez manuellement des réglages précis de la couleur lorsque vous synchronisez les couleurs sur de multiples moniteurs.













Remarque

- Les valeurs indiquées en « % » ou en « K » ne sont disponibles qu'en tant que références.

● Options de réglage pour chaque mode

Les paramètres réglables dépendent du mode. (Il ne vous est pas possible de sélectionner des fonctions non-réglables.)

√: Réglable - : Non réglable

Icône	Fonction	Mode de CAL Switch					
		1-DICOM*	2-Custom*	3-CAL1* 4-CAL2* 5-CAL3*	6-Hybrid-γ	7-sRGB	8-Text
	Luminosité	√	√	√	-	√	√
	Contraste	-	√	-	-	-	√
	Température	-	√	-	-	√	√
	Gamma	-	√	-	-	-	√
	Nuance	-	√	-	-	-	√
	Saturation	-	√	-	-	-	√
	Gain	-	√	-	-	-	-
	Gray Area	-	-	-	√	-	-
	Color Area	-	-	-	-	-	-
	Base Area	-	-	-	√	-	-
	Hybrid Assignment	-	-	-	√	-	-
	Highlight Area	-	-	-	√	-	-
	Réinit. couleur	√	√	√	√	√	√

* Si vous réglez le calibrage dans ce mode au moyen du kit de calibrage exclusif pour ce moniteur (voir RadiCS LE / « Accessories » (page 43)), seules la « Luminosité » et « Réinit. couleur » sont réglables.

● Réglage de la luminosité

Vous pouvez régler la luminosité de l'écran en modifiant la luminosité du rétroéclairage (source de lumière émanant de l'arrière du panneau LCD).

Plage de réglages

0 à 100 %

Procédure

1. Sélectionnez « Couleur » dans le menu Ajustage, puis appuyez sur ENTER.
2. Sélectionnez « Luminosité » dans « Couleur », puis appuyez sur ENTER.
3. Utilisez les touches ▲ ou ▼ pour effectuer le réglage.
4. Appuyez sur ENTER pour quitter.

Remarque

- Si vous trouvez que la luminosité de l'image est élevée même si elle est réglée sur 0 %, réglez le contraste.
-

● Réglage du contraste

Vous pouvez régler la luminance de l'écran en variant le niveau du signal vidéo.

Plage de réglages

0 à 100 %

Procédure

1. Sélectionnez « Couleur » dans le menu Ajustage, puis appuyez sur ENTER.
2. Sélectionnez « Contraste » dans « Couleur », puis appuyez sur ENTER.
Le « Contraste » s'affiche.
3. Utilisez les touches ▲ ou ▼ pour effectuer le réglage.
4. Appuyez sur ENTER pour quitter.

Remarque

- Avec un contraste de 100%, toute la palette de couleurs est affichée.
 - Lors du réglage du moniteur, il est conseillé d'effectuer le réglage de la luminosité, ce qui ne risque pas de faire perdre les caractéristiques de gradation, avant le réglage du contraste.
 - Effectuez le réglage du contraste dans les cas suivants.
 - Lorsque vous trouvez que l'image est trop claire, même si la luminosité est réglée à 0% (Définissez un contraste inférieur à 100%).
-

● Réglage de la température de couleur

Vous pouvez régler la température de couleur.

La température de couleur sert normalement à exprimer la nuance de « Blanc » et/ou « Noir » par une valeur numérique. La valeur est exprimée en degrés Kelvin (K).

L'écran devient rougeâtre lorsque la température de couleur est basse, et bleuâtre lorsqu'elle est élevée, comme la température d'une flamme. Les valeurs de gain prédéfinies sont réglées pour chaque valeur de réglage de la température de couleur.

Plage de réglages

Natif, 6000K-15000K (spécifiée tous les 100 K), Utilis., Standard

Procédure

1. Sélectionnez « Couleur » dans le menu Ajustage, puis appuyez sur ENTER.
2. Sélectionnez « Température » dans « Couleur », puis appuyez sur .
3. Utilisez les touches ▲ ou ▼ pour effectuer le réglage.
4. Appuyez sur ENTER pour quitter.

Remarque

- « Gain » vous permet d'effectuer un réglage encore plus précis (voir « Réglage de la valeur de gain » (page 16)).
 - Si vous le réglez sur « Natif », l'image sera affichée dans la couleur prédéfinie du moniteur (Gain : 100% pour chaque RGB).
 - Lorsque le gain est modifié, la température de couleur est basculée sur « Utilis. ».
-

● Réglage de la valeur gamma

Vous pouvez régler la valeur gamma. La luminosité du moniteur varie selon le signal d'entrée. Toutefois, le taux de variation n'est pas proportionnel au signal d'entrée. La « Correction Gamma » permet de maintenir l'équilibre entre le signal d'entrée et la luminosité du moniteur.

Plage de réglages

1,6 à 2,7

Procédure

1. Sélectionnez « Couleur » dans le menu Ajustage, puis appuyez sur ENTER.
2. Sélectionnez « Gamma » dans « Couleur », puis appuyez sur ENTER.
3. Utilisez les touches ▲ ou ▼ pour effectuer le réglage.
4. Appuyez sur ENTER pour quitter.

● Réglage de la nuance

Cette fonction permet de régler la nuance.

Plage de réglages

-100 à 100

Procédure

1. Sélectionnez « Couleur » dans le menu Ajustage, puis appuyez sur ENTER.
2. Sélectionnez « Réglages avancés » dans « Couleur », puis appuyez sur <image />.
3. Sélectionnez « Nuance », puis appuyez sur ENTER.
4. Utilisez les touches ▲ ou ▼ pour effectuer le réglage.
5. Appuyez sur ENTER pour quitter.

Attention

- L'utilisation de cette fonction pourrait rendre certaines palettes de couleurs indisponibles à l'affichage.
-

● Réglage de la saturation

Cette fonction permet de régler la saturation de la couleur.

Plage de réglages

-100 à 100

Procédure

1. Sélectionnez « Couleur » dans le menu Ajustage, puis appuyez sur ENTER.
2. Sélectionnez « Réglages avancés » dans « Couleur », puis appuyez sur ENTER.
3. Sélectionnez « Saturation », puis appuyez sur ENTER.
4. Utilisez les touches ▲ ou ▼ pour effectuer le réglage.
5. Appuyez sur ENTER pour quitter.

Attention

- L'utilisation de cette fonction pourrait rendre certaines palettes de couleurs indisponibles à l'affichage.

Remarque

- La valeur minimum (-100) fait passer l'écran en monochrome.
-

● Réglage de la valeur de gain

La luminosité de chaque composant de la couleur (rouge, vert, et bleu) est appelée Gain. Il est possible de changer la nuance de « blanc » en ajustant le gain.

Plage de réglages

0 à 100 %

Procédure

1. Sélectionnez « Couleur » dans le menu Ajustage, puis appuyez sur ENTER.
2. Sélectionnez « Réglages avancés » dans « Couleur », puis appuyez sur ENTER.
3. Sélectionnez « Gain », puis appuyez sur ENTER.
4. Sélectionnez la couleur de réglage entre « Rouge », « Vert » et « Bleu », puis appuyez sur ENTER.
5. Utilisez les touches ▲ ou ▼ pour effectuer le réglage.
6. Appuyez sur ENTER pour quitter.

Attention

- L'utilisation de cette fonction pourrait rendre certaines palettes de couleurs indisponibles à l'affichage.

Remarque

- La valeur de gain change avec celle de la température de couleur.
 - Lorsque le gain est modifié, la température de couleur est basculée sur « Utilis. ».
-

● Pour régler le mode dans la zone d'affichage de l'image monochrome

Il est possible de régler le mode adapté à la zone d'affichage de l'image monochrome (voir « [Sélection du mode d'affichage \(mode de CAL Switch\)](#) » (page 12)).

Plage de réglages

DICOM, CAL1, CAL2, CAL3

Procédure

1. Sélectionnez « Couleur » dans le menu Ajustage, puis appuyez sur ENTER.
2. Sélectionnez « Gray Area » dans « Couleur », puis appuyez sur ENTER.
3. Utilisez les touches ▲ ou ▼ pour effectuer le réglage.
4. Appuyez sur ENTER pour quitter.

Attention

- Après la configuration dans la zone d'affichage, vous ne pouvez pas sélectionner de mode pour lequel le Mode Prédéf est sur « Off » (voir « [3-2. Activation/Désactivation de la sélection du mode](#) » (page 20)).

Remarque

- La zone d'affichage de l'image en couleur est en mode « Custom ». « Color Area » ne peut pas être réglé.
 - La luminosité est identique à la valeur du mode sélectionné. Pour modifier la luminosité, utilisez le mode sélectionné pour l'ajustement.
-

● Pour régler le mode dans la zone d'affichage de base

Le mode adapté à la zone d'affichage de base peut être réglé.

Plage de réglages

Base-L, Base-H, Custom

Procédure

1. Sélectionnez « Couleur » dans le menu Ajustage, puis appuyez sur ENTER.
2. Sélectionnez « Base Area » dans « Couleur », puis appuyez sur ENTER.
3. Sélectionnez « Base-L », « Base-H », ou « Custom » à l'aide des touches ▲ ou ▼.

Mode	Fonction
Base-L	Spécifie la luminosité cible à 100 cd/m ² (avec température de couleur de 7500K).
Base-H	Spécifie la luminosité cible à 170 cd/m ² (avec température de couleur de 7500K).
Custom	Spécifie à la valeur prédéfinie du mode Custom (« Sélection du mode d'affichage (mode de CAL Switch) » (page 12)).

4. Appuyez sur ENTER pour quitter.

Attention

- Après la configuration dans la zone d'affichage, vous ne pouvez pas sélectionner de mode pour lequel le Mode Prédéf est sur « Off » (voir « [3-2. Activation/Désactivation de la sélection du mode](#) » (page 20)).

Remarque

- Si la valeur de la luminosité dans la zone d'affichage de base est supérieure à la luminosité cible, la luminosité cible est appliquée pour Base-L et Base-H. De plus, d'autres valeurs prédéfinies sont les mêmes que « Custom ».
-

● Pour régler le type de détection dans la zone d'affichage de l'image

Vous pouvez régler le type de détection dans la zone d'affichage.

Procédure

1. Sélectionnez « Couleur » dans le menu Ajustage, puis appuyez sur ENTER.
2. Sélectionnez « Hybrid Assignment » dans « Couleur », puis appuyez sur ENTER.
3. Sélectionnez « Full Scan », « Partial Scan » ou « Custom » à l'aide des touches ▲ ou ▼.

Type de détection	Fonction
Full Scan	Identifie automatiquement la zone d'affichage.
Partial Scan	Identifie la zone de sélection en utilisant (Hybrid Gamma Manager) automatiquement.
Custom	Vous permet de régler la zone d'affichage manuellement en utilisant le logiciel (Hybrid Gamma Manager).

4. Appuyez sur ENTER pour quitter.

Remarque

- Pour Hybrid Gamma Manager, contactez votre revendeur EIZO local.
-

● Pour régler zone de surbrillance dans la zone d'affichage de l'image

Vous pouvez régler sur On/Off la zone de surbrillance dans la zone d'affichage de l'image.

Procédure

1. Sélectionnez « Couleur » dans le menu Ajustage, puis appuyez sur ENTER.
2. Sélectionnez « Highlight Area » dans « Couleur », puis appuyez sur ENTER.
3. Sélectionnez « On » ou « Off » à l'aide des touches ▲ ou ▼.
4. Appuyez sur ENTER pour quitter.

Remarque

- Lorsque « On » est spécifié, la zone d'affichage monochrome s'affiche en vert, et la zone d'affichage de la couleur s'affiche en rouge.
 - Vous pouvez régler sur On/Off pour la zone de surbrillance avec ▼.
-

2-4. Sélection du réglage de l'écran

L'image dans une résolution différente de celle recommandée s'affiche automatiquement en plein écran. Vous pouvez modifier la taille de l'écran à l'aide de la fonction « Taille » de « Ecran ».

Réglages	Fonction
Plein	Affiche une image sur la totalité de l'écran. Dans certains cas, les images peuvent être déformées, car la fréquence du balayage vertical est différente de la fréquence du balayage horizontal.
Elargi	Affiche une image sur la totalité de l'écran. Dans certains cas, une bande noire verticale ou horizontale apparaît afin de compenser la différence entre la fréquence de balayage vertical et horizontal.
Normal	Affiche les images selon la résolution spécifiée.

Exemple : Taille de l'image 1024 x 768

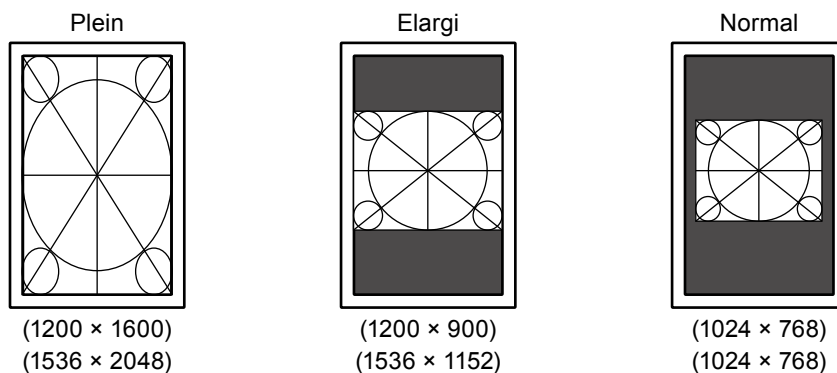

Procédure

1. Sélectionnez « Ecran » dans le menu de réglage, puis appuyez sur ENTER.
2. Sélectionnez « Taille » dans « Ecran », puis appuyez sur ENTER.
3. Sélectionnez « Plein », « Elargi » ou « Normal » à l'aide des touches ▲ ou ▼.
4. Appuyez sur ENTER pour quitter.

Attention

- Le fait de sélectionner « Normal » pourrait rendre certaines palettes de couleurs indisponibles à l'affichage.

Chapitre 3 Réglage du moniteur

3-1. Réglage de l'orientation



Cette fonction modifie l'orientation d'affichage de l'image en fonction de l'environnement d'utilisation.

Attention

- Reportez-vous au manuel d'utilisation de la carte vidéo.
- Le réglage est disponible même lorsque le PC n'est pas allumé.

Procédure

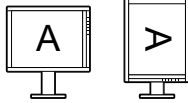
1. Appuyez sur \mathcal{O} pour mettre le moniteur hors tension.
2. En gardant MODE enfoncé, appuyez sur \mathcal{O} pendant au moins deux secondes pour allumer le moniteur.
Le menu de « Réglages optionnels » apparaît.
3. Sélectionnez « Orientation » dans « Réglages optionnels », puis appuyez sur ENTER.
4. Sélectionnez « Paysage », « Portr. SOFT » ou « Portr. HARD » avec \blacktriangle ou \blacktriangledown et appuyez sur ENTER.

Orientation du moniteur	Exemple d'affichage
Paysage Sélectionnez cette option lors de l'utilisation de l'orientation paysage.	
Portr. SOFT Sélectionnez cette option lors de l'utilisation de l'orientation portrait. Le logiciel utilitaire pour carte vidéo est utilisé pour faire pivoter l'image affichée de 90 degrés.	
Portr. HARD Sélectionnez cette option lors de l'utilisation de l'orientation portrait. L'image affichée est pivotée de 90° à l'aide de la fonction du moniteur.	

5. Sélectionnez « Terminer » à l'aide des touches \blacktriangle ou \blacktriangledown .
6. Appuyez sur ENTER.
Le menu « Réglages optionnels » apparaît.

3-2. Activation/Désactivation de la sélection du mode

Ce réglage vous permet de sélectionner uniquement les modes spécifiés.

Utilisez cette fonction lorsque tous les modes d'affichage ne sont pas disponibles ou lorsque vous ne modifiez pas les réglages du mode d'affichage.

Procédure

1. Sélectionnez « Outils » dans le menu Ajustage, puis appuyez sur ENTER.
2. Sélectionnez « Mode Prédéf » dans « Outils », puis appuyez sur ENTER.
3. Utilisez la touche \blacktriangle ou \blacktriangledown pour sélectionner le mode à modifier, et appuyez sur la touche ENTER.
4. Sélectionnez « On » ou « Off » à l'aide des touches \blacktriangle ou \blacktriangledown .
5. Appuyez sur ENTER pour quitter.

Attention

- Tous les modes ne peuvent pas être désactivés. Un des modes au moins doit être sur « On ».

3-3. Réglage de la langue

Cette fonction vous permet de sélectionner la langue du menu Ajustage et des messages.

Langues pouvant être sélectionnées

Anglais/Allemand/Français/Espagnol/Italien/Suédois/Japonais/Chinois simplifié/Chinois traditionnel

Procédure

1. Sélectionnez « Configurer OSD » dans le menu Ajustage, puis appuyez sur ENTER.
2. Sélectionnez « Langue » dans « Configurer OSD », puis appuyez sur ENTER.
3. Sélectionnez une langue à l'aide des touches ▲ ou ▼.
4. Appuyez sur ENTER pour quitter.

3-4. Configuration de l'affichage du menu Ajustage

● **Modification de la position d'affichage du menu Ajustage**

Vous pouvez modifier la position d'affichage du menu Ajustage.

Procédure

1. Sélectionnez « Configurer OSD » dans le menu Ajustage, puis appuyez sur ENTER.
2. Sélectionnez « Position du Menu » dans « Configurer OSD », puis appuyez sur ENTER.
3. Ajustez la position à l'aide des touches ▲ ou ▼.
4. Appuyez sur ENTER pour quitter.

3-5. Réglage de l'affichage du logo EIZO

Cette fonction permet d'activer ou de désactiver l'affichage du logo EIZO.



Procédure

1. Appuyez sur ⏻ pour mettre le moniteur hors tension.
2. En gardant MODE enfoncé, appuyez sur ⏻ pendant au moins deux secondes pour allumer le moniteur.
Le menu de « Réglages optionnels » apparaît.
3. Sélectionnez « Logo » dans « Réglages optionnels », puis appuyez sur ENTER.
4. Sélectionnez « On » ou « Off » à l'aide des touches ▲ ou ▼, et appuyez sur la touche ENTER.
5. Sélectionnez « Terminer » à l'aide des touches ▲ ou ▼.
6. Appuyez sur ENTER.
Le menu « Réglages optionnels » apparaît.

3-6. Touches de verrouillage

Cette fonction permet de verrouiller les touches afin d'éviter toute modification des réglages ou de l'état.

Procédure

1. Appuyez sur  pour mettre le moniteur hors tension.
2. En gardant MODE enfoncé, appuyez sur  pendant au moins deux secondes pour allumer le moniteur.
Le menu de « Réglages optionnels » apparaît.
3. Sélectionnez « Verrouillage » dans « Réglages optionnels », puis appuyez sur ENTER.
4. Sélectionnez « Off », « Menu » ou « Tout » à l'aide des touches ▲ ou ▼, puis appuyez sur ENTER.



Réglages	Touches pouvant être verrouillées
Off (Réglage par défaut)	Aucune (toutes les touches sont activées)
Menu	ENTER Touche
Tout	Toutes les touches sauf 

5. Sélectionnez « Terminer » à l'aide des touches ▲ ou ▼.
6. Appuyez sur ENTER.
Le menu « Réglages optionnels » apparaît.

3-7. Activer/Désactiver les communications DDC

Cette fonction permet d'activer ou de désactiver les communications DDC. Normalement, allumez-la pendant l'utilisation. (C'est différent de la communication DDC/CI.)



Procédure

1. Appuyez sur  pour mettre le moniteur hors tension.
2. En gardant MODE enfoncé, appuyez sur  pendant au moins deux secondes pour allumer le moniteur.
Le menu de « Réglages optionnels » apparaît.
3. Sélectionnez « DDC » dans « Réglages optionnels », puis appuyez sur ENTER.
4. Sélectionnez « On » ou « Off » à l'aide des touches ▲ ou ▼, et appuyez sur la touche ENTER.
5. Sélectionnez « Terminer » à l'aide des touches ▲ ou ▼.
6. Appuyez sur ENTER.
Le menu « Réglages optionnels » apparaît.

3-8. Activation/Désactivation de la sortie 5V cc

Cette fonction permet d'activer ou de désactiver les communications en sortie 5V cc. Normalement, éteignez-la pendant l'utilisation.

Procédure

1. Appuyez sur  pour mettre le moniteur hors tension.
2. En gardant MODE enfoncé, appuyez sur  pendant au moins deux secondes pour allumer le moniteur.
Le menu de « Réglages optionnels » apparaît.
3. Sélectionnez « DC5V Output » dans « Réglages optionnels », puis appuyez sur ENTER.
4. Sélectionnez « On » ou « Off » à l'aide des touches ▲ ou ▼, et appuyez sur la touche ENTER.
5. Sélectionnez « Terminer » à l'aide des touches ▲ ou ▼.
6. Appuyez sur ENTER.
Le menu « Réglages optionnels » apparaît.

3-9. Retour au réglage par défaut

Il existe deux types de restauration : Réinit. couleur ne restaure que les réglages de couleur par rapport au réglage par défaut, tandis que Tout réinit. permet de ramener tous les paramètres à leurs valeurs par défaut.

Attention

- Après une restauration, il est impossible d'annuler la manipulation.

Remarque

- Pour plus d'informations sur les réglages par défaut, voir « Principaux réglages par défaut » (page 41).

● Restauration des réglages de la couleur

Cette fonction ne permet de restaurer le réglage par défaut que pour la valeur de réglage de la couleur pour le mode en cours.

Procédure

1. Sélectionnez « Couleur » dans le menu Ajustage, puis appuyez sur ENTER.
2. Sélectionnez « Réinit. couleur » dans « Couleur », puis appuyez sur ENTER.
3. Sélectionnez « Exécuter » à l'aide des touches ▲ ou ▼.
4. Appuyez sur ENTER.

Les réglages de la couleur sont rétablis aux valeurs par défaut.

● Restauration de tous les réglages

Cette fonction permet de restaurer tous les réglages aux valeurs par défaut (sauf les menus « Entrée » et « Réglages optionnels »).

Procédure

1. Sélectionnez « Outils » dans le menu Ajustage, puis appuyez sur ENTER.
2. Sélectionnez « Tout réinit. » dans le menu « Outils », puis appuyez sur ENTER.
3. Sélectionnez « Exécuter » à l'aide des touches ▲ ou ▼.
4. Appuyez sur ENTER.

Tous les réglages, sauf les menus « Entrée » et « Réglages optionnels » sont restaurés à leurs réglages par défaut.

Chapitre 4 Contrôle de la qualité du moniteur

Ce produit possède un Integrated Front Sensor (capteur frontal intégré) qui permet à l'utilisateur de procéder indépendamment à un calibrage régulier et à une Vérif. niv. gris du moniteur.

Attention

- Lorsque la protection du panneau (RP-902/RP-903) est installée, le Capteur frontal intégré ne peut pas être utilisé. N'exécutez pas « SelfCalibration » ou « Vérif. niv. gris » de « RadiCS SelfQC ». Veuillez régler « Mes. fréquence » sur « Off ».
- Lorsque la protection du panneau (RP-912/RP-913) est installée, le Capteur frontal intégré peut être utilisé. Une fois l'installation terminée, veillez à effectuer la corrélation à l'aide de RadiCS/RadiCS LE.

Remarque

- Pour effectuer un contrôle de qualité avancé conforme aux normes médicales, utilisez le kit logiciel de contrôle de qualité de moniteur en option « RadiCS UX1 ».
- Exécutez la corrélation à l'aide de RadiCS/RadiCS LE pour régler le résultat de mesure du capteur frontal intégré par rapport au résultat de mesure du capteur UX1 de référence. Une corrélation régulière permet une précision de mesure du capteur frontal intégré équivalente à celle du capteur UX1. Pour plus de détails, reportez-vous au Manuel d'utilisation RadiCS/RadiCS LE.
- « RadiCS » vous permet de régler la cible de calibrage et la valeur d'évaluation de Vérif. niv. gris, ainsi que la planification de calibrage et de Vérif. niv. gris.
- Le logiciel « RadiCS LE » fourni vous permet également de régler la cible d'ajustement et la planification du calibrage. Pour de plus amples détails, consultez le « Manuel d'utilisation de RadiCS LE » (sur le CD-ROM).

4-1. Exécution du calibrage

Cette fonction vous permet d'exécuter SelfCalibration et d'afficher le dernier résultat. En outre, lorsque la planification est réglée à l'aide de RadiCS/RadiCS LE, la prochaine planification de calibrage s'affiche.

● Exécution de SelfCalibration

Attention

- N'exécutez pas cette fonction lorsque la protection du panneau (RP-902/RP-903) est installée.
- Une fois que SelfCalibration est terminé, exécutez Vérif. niv. gris à la température réelle de l'environnement d'utilisation du moniteur.

Procédure

1. Sélectionnez « RadiCS SelfQC » dans le menu Ajustage, puis appuyez sur ENTER.
2. Sélectionnez « SelfCalibration » dans le menu « RadiCS SelfQC », puis appuyez sur ENTER.
3. Sélectionnez « Exécuter » à l'aide des touches ▲ ou ▼.
4. Appuyez sur ENTER pour quitter.
SelfCalibration est exécutée.

● Affichage du résultat de SelfCalibration

Attention

- Il est possible d'afficher le résultat lorsque « Historique CQ » est réglé sur « On » (voir « 4-4. Activation/Désactivation des Avertissements et de l'Historique CQ » (page 26)).

Procédure

1. Sélectionnez « RadiCS SelfQC » dans le menu Ajustage, puis appuyez sur ENTER.
2. Sélectionnez « SelfCalibration » dans le menu « RadiCS SelfQC », puis appuyez sur ENTER .
3. Sélectionnez « Résultat » à l'aide des touches ▲ ou ▼.
4. Sélectionnez « DICOM », « Custom », « CAL1 », « CAL2 » ou « CAL3 » à l'aide des touches ▲ ou ▼.
5. Appuyez sur ENTER pour quitter.

Le résultat de SelfCalibration (Taux d'err. max., Der. Util et Code d'erreur) s'affiche.

4-2. Vérification des niveaux de gris

Cette fonction vous permet d'exécuter Vérif. niv. gris et d'afficher le dernier résultat. En outre, lorsque la planification est réglée à l'aide de RadiCS, la prochaine planification de la vérification de niveaux de gris s'affiche.

● Exécution de Vérif. niv. gris

Attention

- N'exécutez pas cette fonction lorsque la protection du panneau (RP-902/RP-903) est installée.
- Exécutez Vérif. niv. gris à la température réelle de l'environnement d'utilisation du moniteur.

Procédure

1. Sélectionnez « RadiCS SelfQC » dans le menu Ajustage, puis appuyez sur ENTER.
2. Sélectionnez « Vérif. niv. gris » dans le menu « RadiCS SelfQC », puis appuyez sur ENTER .
3. Sélectionnez « Exécuter » à l'aide des touches ▲ ou ▼.
4. Appuyez sur ENTER pour quitter.

Vérif. niv. gris est exécutée.

● Affichage du résultat de Vérif. niv. gris

Attention

- Il est possible d'afficher le résultat lorsque « Historique CQ » est réglé sur « On ».

Procédure

1. Sélectionnez « RadiCS SelfQC » dans le menu Ajustage, puis appuyez sur ENTER.
2. Sélectionnez « Vérif. niv. gris » dans le menu « RadiCS SelfQC », puis appuyez sur ENTER .
3. Sélectionnez « Résultat » à l'aide des touches ▲ ou ▼.
4. Sélectionnez « DICOM », « Custom », « CAL1 », « CAL2 » ou « CAL3 » à l'aide des touches ▲ ou ▼.
5. Appuyez sur ENTER pour quitter.

Au maximum, les cinq derniers résultats de Vérif. niv. gris s'affichent (Passed/Failed/Canceled/ERR).

4-3. Obtention des données de prévision de la durée de vie

Cette fonction vous permet d'obtenir les données nécessaires à la prévision de la durée de vie du moniteur.

Attention

- Lorsque la protection du panneau (RP-902/RP-903) est installée, veuillez régler « Mes. fréquence » sur « Off ».

Remarque

- Les données sont collectées toutes les 100 heures.
- Lorsque vous sélectionnez « Veille », les données sont collectées lorsque le mode passe à Veille ou que l'alimentation secondaire est arrêtée après l'écoulement du temps.
- Lorsque vous sélectionnez « Routine », les données sont sauvegardées après l'écoulement des durées suivantes.
 - 500, 1000, 2000, 4000, 7000, 10000, 15000, 20000, 25000, 30000 heures

Procédure

1. Sélectionnez « RadiCS SelfQC » dans le menu Ajustage, puis appuyez sur ENTER.
2. Sélectionnez « LEA » dans le menu « RadiCS SelfQC », puis appuyez sur ENTER .
3. Sélectionnez « Mes. fréquence » à l'aide des touches ▲ ou ▼.
4. Sélectionnez « Veille », « Routine » ou « Off » à l'aide des touches ▲ ou ▼.
5. Appuyez sur ENTER pour quitter.

4-4. Activation/Désactivation des Avertissements et de l'Historique CQ

Cette fonction vous permet de régler sur On/Off Avertissement et Historique CQ lorsque le résultat de Vérif. Niv. Gris est Échec.

Procédure

1. Sélectionnez « RadiCS SelfQC » dans le menu Ajustage, puis appuyez sur ENTER.
2. Sélectionnez « Réglages » dans le menu « RadiCS SelfQC », puis appuyez sur ENTER.
3. Sélectionnez « Avertissement » ou « Historique CQ » à l'aide des touches ▲ ou ▼.
4. Sélectionnez « On » ou « Off » à l'aide des touches ▲ ou ▼.
5. Appuyez sur ENTER pour quitter.

Chapitre 5 Fonctions économie d'énergie

5-1. Réglage de la Veille

Cette fonction vous permet de régler le moniteur en mode d'économie d'énergie selon l'état de l'ordinateur. Une fois que le moniteur est entré en mode d'économie d'énergie, aucune image ne s'affiche à l'écran.

Attention

- L'alimentation du moniteur est coupée lorsque vous débranchez le cordon d'alimentation ou lorsque vous désactivez le commutateur d'alimentation principal.
- Les périphériques raccordés au port USB amont et aval continuent de fonctionner lorsque le moniteur est en mode d'économie d'énergie ou si la touche d'alimentation du moniteur est réglée sur Off. Par conséquent, la consommation d'énergie du moniteur varie selon les périphériques connectés, même si ceux-ci sont en mode d'économie d'énergie.
- Cinq secondes avant de passer en mode d'économie d'énergie, le moniteur affiche un message préalable.

Procédure

1. Sélectionnez « PowerManager » dans le menu Ajustage, puis appuyez sur ENTER.
2. Sélectionnez « Veille » dans « PowerManager », puis appuyez sur ENTER.
3. Sélectionnez « Off » et « Haut » ou « Bas » à l'aide des touches ▲ ou ▼.

Réglages	Fonction
Haut	Désactive le rétroéclairage. L'effet d'économie d'énergie est le plus important.
Bas	Règle le rétroéclairage au minimum. Il est possible de réduire la durée jusqu'à la stabilisation du fonctionnement après avoir quitté le mode Veille la prochaine fois.

4. Appuyez sur ENTER pour quitter.

Système d'économie d'énergie

À l'entrée de signal DVI

Ce moniteur est conforme à la norme « DVI DMPM ».

À l'entrée de signal DisplayPort

Ce moniteur est conforme à la norme « DisplayPort V1.1a ».

Le moniteur passe en mode économie d'énergie en cinq secondes, selon le réglage de votre ordinateur.

PC	Moniteur	Voyant Tension
On	En fonctionnement	Vert
Mode économie d'énergie	Mode économie d'énergie	Orange

5-2. Réglage du Voyant Tension

La luminosité du témoin de fonctionnement (vert) lorsque l'écran est affiché peut être réglée (Le témoin de fonctionnement est réglé par défaut pour s'éclairer quand l'alimentation est allumée et la luminosité est réglée sur 4).

Procédure

1. Sélectionnez « PowerManager » dans le menu Ajustage, puis appuyez sur ENTER.
2. Sélectionnez « Voyant Tension » dans « PowerManager », puis appuyez sur ENTER.
3. Selon vos préférences, réglez l'indicateur de luminosité « Off » ou sur une plage de 1 à 7 à l'aide de la touche ▲ ou ▼.
4. Appuyez sur ENTER pour quitter.

5-3. Réglage du mode d'économie d'énergie lorsqu'une personne s'éloigne du moniteur

Le capteur situé sur la face avant du moniteur détecte les mouvements d'une personne en réglant une valeur de « Niveau-1 » à « Niveau-4 » de la fonction Capteur présence. Lorsqu'une personne s'éloigne du moniteur, celui-ci entre automatiquement en mode d'économie d'énergie et aucune image n'est affichée à l'écran, ce qui permet de réduire la consommation d'énergie. Lorsqu'une personne se rapproche à nouveau du moniteur, celui-ci quitte le mode d'économie d'énergie et affiche de nouveau les images. Le niveau de détection du Capteur présence peut être modifié en fonction de l'environnement d'utilisation.

Remarque

- Au moment du changement de mode d'économie d'énergie, le message qui indique ce changement s'affiche.

Attention

- Cette fonction ne peut pas être utilisée pendant l'exécution de « RadiCS SelfQC ».
- Il ne peut pas être utilisé non plus lors de l'affichage en position paysage.

Procédure

1. Sélectionnez « PowerManager » dans le menu Ajustage, puis appuyez sur ENTER.
2. Sélectionnez « Capteur présence » dans le menu « PowerManager », puis appuyez sur ENTER.
3. Sélectionnez « Off » et « Niveau-1 », « Niveau-2 », « Niveau-3 » ou « Niveau-4 » (niveau de détection du capteur) à l'aide des touches ▲ ou ▼.

Niveau de détection	Zone de détection	Description
Niveau-1	90cm (35,4 pouces) ou moins	Si l'utilisateur s'éloigne de la zone de détection, le moniteur passe en mode d'économie d'énergie. Si des objets fixes se trouvent dans la zone de détection, ils seront considérés comme un utilisateur présent. Ce réglage est recommandé si le moniteur passe fréquemment en économie d'énergie, même lorsque l'utilisateur se trouve en face de l'écran.
Niveau-2	70 cm (27,6 pouces) ou moins	
Niveau-3	Réglage automatique (90 cm [35,4 pouces] ou moins)	La zone de détection est réglée automatiquement en fonction des mouvements de l'utilisateur. Si l'utilisateur s'éloigne de cette zone, le moniteur passe en mode d'économie d'énergie.
Niveau-4	Réglage automatique (70 cm [27,6 pouces] ou moins)	Des objets fixes se trouvant dans la zone de détection seront ignorés.

4. Appuyez sur ENTER pour quitter.

Chapitre 6 Dépannage

Si un problème persiste après application des corrections proposées, veuillez prendre contact avec votre revendeur local.

6-1. Aucune image

Problème	Cause possible et solution
1. Aucune image <ul style="list-style-type: none">Le témoin de fonctionnement ne s'allume pas.	<ul style="list-style-type: none">Vérifiez que le cordon d'alimentation est correctement branché.Activez le commutateur d'alimentation principal.Appuyez sur .Coupez l'alimentation du moniteur, puis rétablissez-la quelques minutes plus tard.
<ul style="list-style-type: none">Le témoin de fonctionnement s'allume en vert.	<ul style="list-style-type: none">Augmentez les valeurs de « Luminosité », « Contraste », et/ou « Gain » dans le menu Ajustage (voir « Réglages avancés » (page 13)).
<ul style="list-style-type: none">Le témoin de fonctionnement s'allume en orange.	<ul style="list-style-type: none">Changez le signal d'entrée (voir « Commutation du signal d'entrée » (page 34)).Appuyez sur une touche du clavier ou faites bouger la souris.Vérifiez si l'ordinateur est sous tension.Lorsque la fonction Capteur présence est réglée sur une valeur de « Niveau-1 » à « Niveau-4 », il se peut que le moniteur entre en mode d'économie d'énergie. Approchez-vous du moniteur.
<ul style="list-style-type: none">Le témoin de fonctionnement en orange et vert.	<ul style="list-style-type: none">Le périphérique qui utilise la connexion DisplayPort a rencontré un problème. Résolvez le problème, éteignez le moniteur, puis allumez-le de nouveau. Pour plus d'informations, reportez-vous au guide du périphérique raccordé au DisplayPort.
2. Le message ci-dessous s'affiche. <ul style="list-style-type: none">Ce message s'affiche si aucun signal n'entre. Exemple :	<p>Ce message s'affiche lorsque le signal n'entre pas correctement, même si le moniteur fonctionne correctement.</p> <ul style="list-style-type: none">Le message illustré à gauche risque de s'afficher, étant donné que certains ordinateurs n'émettent pas de signal dès leur mise sous tension.Vérifiez si l'ordinateur est sous tension.Vérifiez que le câble de signal est correctement branché.Changez le signal d'entrée (voir « Commutation du signal d'entrée » (page 34)).

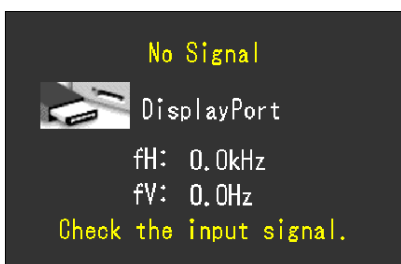

Problème	Cause possible et solution
<ul style="list-style-type: none"> Le message indique que le signal d'entrée est en dehors de la bande de fréquence spécifiée. (Cette fréquence de signal s'affiche en magenta.) Exemple : <div style="text-align: center; background-color: black; color: white; padding: 10px; margin: 10px 0;"> </div> <p>fD : Fréquence de point fH : Fréquence de balayage horizontal fV : Fréquence de balayage vertical</p>	<ul style="list-style-type: none"> Vérifiez que l'ordinateur est configuré de façon à correspondre aux besoins du moniteur en matière de résolution et de fréquence de balayage vertical (voir « Résolutions compatibles » dans le manuel d'installation.). Redémarrez l'ordinateur. Sélectionnez un mode d'affichage approprié à l'aide de l'utilitaire de la carte vidéo. Consultez le manuel de la carte vidéo pour plus d'informations.

6-2. Problèmes d'imagerie

Problème	Cause possible et solution
1. L'écran est trop lumineux ou trop sombre.	<ul style="list-style-type: none"> Utilisez les fonctions « Luminosité » ou « Contraste » dans le menu Ajustage pour régler ce problème. (Le rétro-éclairage du moniteur LCD a une durée de vie limitée. Si l'écran s'assombrit ou scintille, prenez contact avec votre revendeur.)
2. Les caractères sont flous.	<ul style="list-style-type: none"> Vérifiez que l'ordinateur est configuré de façon à correspondre aux besoins du moniteur en matière de résolution et de fréquence de balayage vertical (voir « Résolutions compatibles » dans le manuel d'installation.).
3. Des images rémanentes s'affichent.	<ul style="list-style-type: none"> Les images rémanentes sont spécifiques aux moniteurs LCD. Evitez d'afficher la même image pendant trop longtemps. Utilisez l'économiseur d'écran ou la fonction d'économie d'énergie pour éviter d'afficher la même image pendant des périodes prolongées.
4. Des points verts/rouges/bleus/blancs ou des points défectueux restent affichés sur l'écran.	<ul style="list-style-type: none"> C'est une caractéristique du panneau LCD et non un défaut.
5. Un moirage ou des marques de pression restent sur l'écran.	<ul style="list-style-type: none"> Affichez un écran blanc ou noir sur le moniteur. Le problème peut être ainsi résolu.

6-3. Autres problèmes

Problème	Cause possible et solution
1. Le menu Ajustage ne s'affiche pas.	<ul style="list-style-type: none">• Vérifiez si la fonction de verrouillage est activée (voir « 3-6. Touches de verrouillage » (page 22)).
2. Aucun menu mode n'est affiché.	<ul style="list-style-type: none">• Vérifiez si la fonction de verrouillage est activée (voir « 3-6. Touches de verrouillage » (page 22)).
3. (Lors de l'utilisation du Capteur présence) Les images restent à afficher lorsque vous vous éloignez du moniteur. / Les images ne s'affichent pas à nouveau lorsque vous vous approchez.	<ul style="list-style-type: none">• Vérifiez l'environnement d'utilisation du moniteur. La fonction Capteur présence ne fonctionne pas correctement dans les environnements d'utilisation suivants.<ul style="list-style-type: none">- Un objet réfléchissant la lumière tel qu'un miroir ou du verre se situe devant le capteur.- Le moniteur est situé dans un endroit exposé aux rayons directs du soleil.- Un appareil émettant de la lumière infrarouge se situe à proximité du moniteur.- Il y a un obstacle devant le moniteur.• Vérifiez la présence de saleté sur le capteur. Nettoyez-le à l'aide d'un chiffon doux.• Vérifiez si vous vous trouvez devant le moniteur. Pour détecter une personne, le capteur émet des rayons infrarouges vers celle-ci sur un plan vertical.
4. Le moniteur raccordé avec le câble USB n'est pas détecté. / Les périphériques USB raccordés au moniteur ne fonctionnent pas.	<ul style="list-style-type: none">• Vérifiez que le câble USB est correctement branché (voir « 7-3. Utilisation du bus USB (Universal Serial Bus) » (page 36)).• Branchez le câble sur un autre port USB. Si votre ordinateur ou les périphériques fonctionnent correctement après avoir changé de port, contactez votre revendeur le plus proche. (Consultez le manuel de l'ordinateur pour plus d'informations.)• Redémarrez l'ordinateur.• Si les périphériques fonctionnent correctement lorsque l'ordinateur et les périphériques sont raccordés directement, contactez votre revendeur local.• Assurez-vous que l'ordinateur et le système d'exploitation sont compatibles USB. (Pour toute information sur la compatibilité USB de périphériques, consultez leur fabricant respectif.)• Vérifiez le réglage du BIOS pour la connexion USB si votre ordinateur fonctionne sous Windows. (Consultez le manuel de l'ordinateur pour plus d'informations.)
5. Le capteur reste allumé.	<ul style="list-style-type: none">• Coupez puis remettez l'alimentation en marche.
6. Échec de la vérification de SelfCalibration/ Vérif. niv. gris	<ul style="list-style-type: none">• Reportez-vous au tableau des codes d'erreur.• Si un code d'erreur n'apparaissant pas dans le tableau des codes d'erreur de SelfCalibration s'affiche, veuillez prendre contact avec votre revendeur local.
7. L'heure n'est pas affichée correctement dans l'historique de SelfCalibration/Vérif. niv. gris.	<ul style="list-style-type: none">• Exécutez la Détection de moniteur en utilisant RadiCS/ RadiCS LE. Pour plus de détails, reportez-vous au Manuel d'utilisation RadiCS/RadiCS LE.

● Tableau des codes d'erreur

Code d'erreur	Description
0***	<ul style="list-style-type: none">• Indique les erreurs survenues pendant SelfCalibration.
1***	<ul style="list-style-type: none">• Erreurs survenues pendant Vérif. niv. gris
*1**	<ul style="list-style-type: none">• Erreurs survenues pendant DICOM
*2**	<ul style="list-style-type: none">• Erreurs survenues pendant Custom
*3**	<ul style="list-style-type: none">• Erreurs survenues pendant CAL1
*4**	<ul style="list-style-type: none">• Erreurs survenues pendant CAL2
*5**	<ul style="list-style-type: none">• Erreurs survenues pendant CAL3
**10	<ul style="list-style-type: none">• La luminosité maximale du produit peut être plus basse que la luminosité de la cible.• Baissez la luminosité de la cible.
**11	<ul style="list-style-type: none">• La luminosité maximale du produit peut être plus élevée que la luminosité de la cible.• Augmentez la luminosité de la cible.
**34	<ul style="list-style-type: none">• Il est possible que le capteur n'ait pas correctement fonctionné.• Éteignez l'alimentation principale, patientez quelques minutes avant de rallumer l'alimentation, et exécutez SelfCalibration/Vérif. niv. gris encore une fois.
**94	<ul style="list-style-type: none">• SelfCalibration ou Vérif. niv. gris ne peuvent pas être exécutés.• Réglez « Taille » sur « Plein ». Entrez la résolution Native.
**95	<ul style="list-style-type: none">• Il est possible que les conditions d'exécution de SelfCalibration ou de Vérif. niv. Gris ne soient pas appropriées.• Vérifiez les conditions d'exécution et restaurez-les si nécessaire.

Chapitre 7 Référence

7-1. Comment fixer le bras

Un bras en option (ou un pied en option) peut être fixé en retirant la section du pied. Pour le bras (ou le pied) disponible en option, veuillez consulter notre site Web. <http://www.eizoglobal.com>

Attention

- Fixez le bras ou pied conformément aux instructions de son manuel d'utilisation.
- Avant d'utiliser un bras ou un pied d'une autre marque, vérifiez les points suivants et choisissez un produit conforme à la norme VESA.
 - Espacement entre les trous de vis : 100 mm × 100 mm
 - Suffisamment solide pour supporter le poids du moniteur (à l'exception du pied) et les accessoires tels que les câbles.
- Avant d'utiliser un bras ou un pied d'une autre marque, utilisez les vis comme décrit ci-dessous.
 - Vis utilisées pour fixer le pied sur le moniteur.
- Si vous utilisez un bras ou un pied, fixez-le selon les angles suivants d'inclinaison du moniteur.
 - Haut 45°, bas 45°
- Raccordez les câbles après avoir fixé le bras ou pied.
- Une fois le pied retiré, ne le manipulez pas vers le haut ou le bas. Vous risqueriez de vous blesser ou d'endommager l'appareil.
- Le moniteur et le bras ou pied sont lourds. Vous pourriez vous blesser ou endommager le matériel en les laissant tomber.

Procédure

1. Posez le moniteur LCD sur un tissu doux étalé sur une surface stable avec la surface de l'écran tournée vers le bas.

2. Enlevez le pied.

Préparez un tournevis. Desserrez les vis (quatre) fixant l'appareil et le pied à l'aide du tournevis.

3. Fixez le bras ou le pied au moniteur.

Fixez le moniteur au bras ou pied à l'aide des vis spécifiées dans le manuel d'utilisation du bras ou pied.

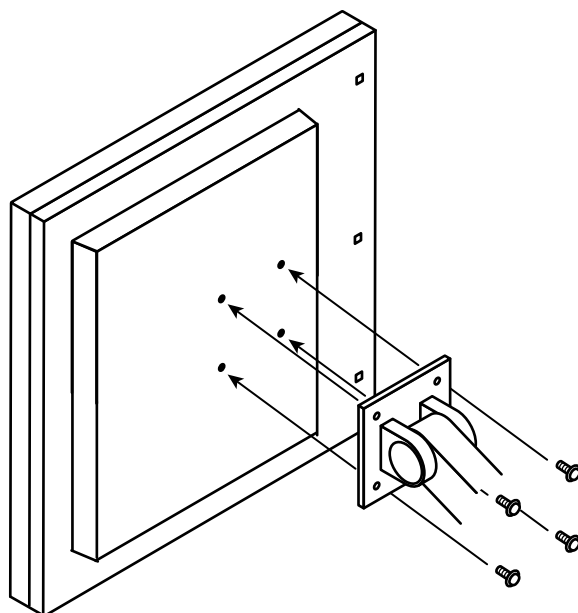

7-2. Branchement Raccordement de plusieurs PC

Le produit possède plusieurs connexions vers des PC et vous permet de passer à l'une des connexions pour l'affichage.

Exemples de branchement

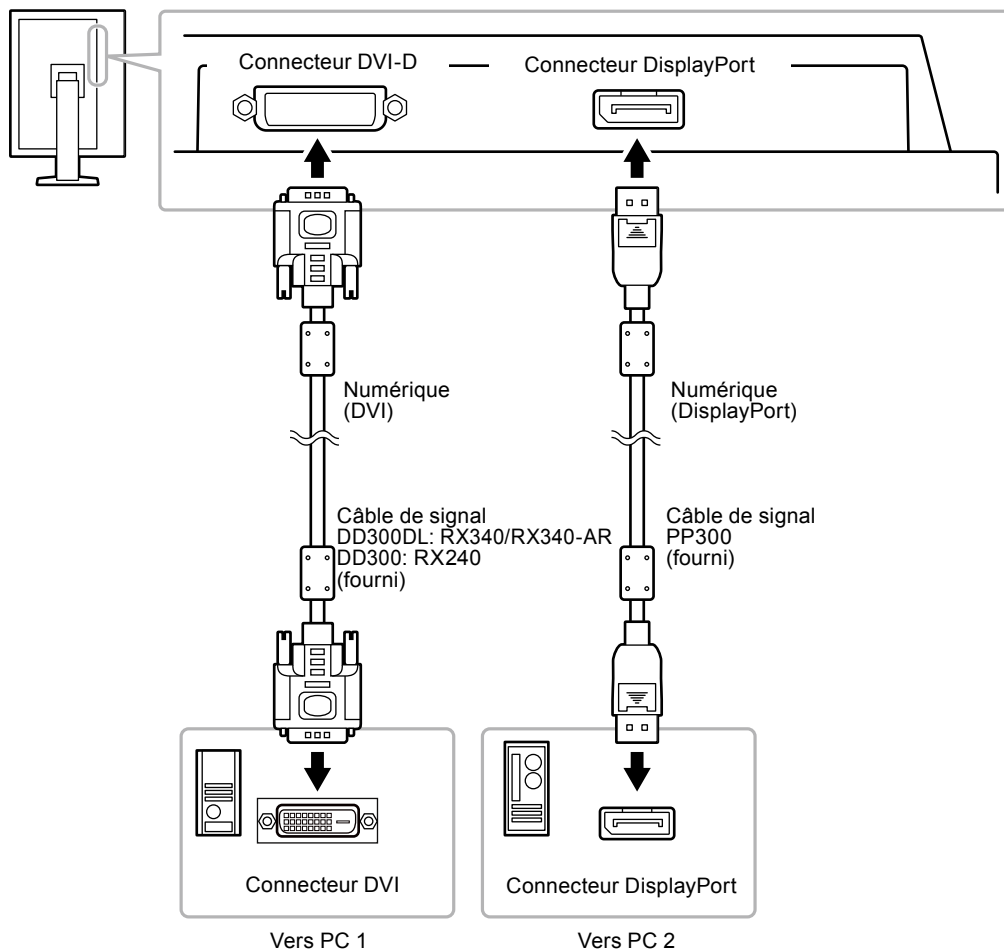

● Commutation du signal d'entrée

Procédure

1. Sélectionnez « Outils » dans le menu Ajustage, puis appuyez sur ENTER.
2. Sélectionnez « Entrée » dans « Outils », puis appuyez sur ENTER.
3. Sélectionnez « DVI » ou « DisplayPort » à l'aide des touches ▲ ou ▼.
4. Appuyez sur ENTER pour quitter.

Lorsque le signal est commuté, le nom du port d'entrée actif s'affiche dans le coin supérieur droit de l'écran.

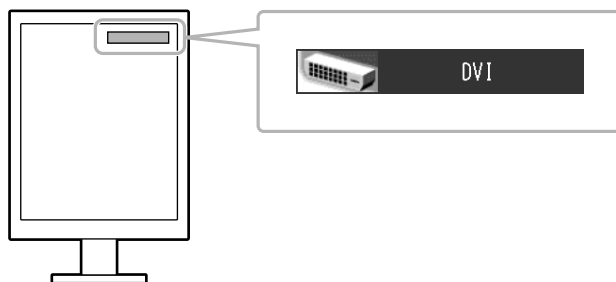

● Pour régler la sélection des signaux d'entrée

Réglages	Fonction
Auto	Le moniteur reconnaît le connecteur permettant l'entrée des signaux de l'ordinateur. Lorsqu'un PC est mis hors tension ou passe en mode d'économie d'énergie, le moniteur affiche automatiquement un autre signal.
Manuel	Le moniteur détecte uniquement les signaux du PC qui sont en train de s'afficher automatiquement. Sélectionnez un signal d'entrée actif à l'aide de « Entrée ».

Procédure

1. Sélectionnez « Outils » dans le menu Ajustage, puis appuyez sur ENTER.
2. Sélectionnez « Sélection entrée » dans « Outils », puis appuyez sur ENTER.
3. Sélectionnez « Auto » ou « Manuel » à l'aide des touches ▲ ou ▼.
4. Appuyez sur ENTER pour quitter.

Remarque

- Lorsque « Auto » est réglé sur « Sélection entrée », la fonction d'économie d'énergie du moniteur n'est effective que si tous les PC sont en mode d'économie d'énergie.
-

7-3. Utilisation du bus USB (Universal Serial Bus)

Ce moniteur est équipé d'un concentrateur compatible USB. Raccordé à un ordinateur compatible USB ou à un autre concentrateur USB, il se comporte comme un concentrateur USB en permettant la connexion à des périphériques USB.

● Environnement système requis

1. Un ordinateur équipé d'un port USB ou un autre concentrateur USB raccordé à un ordinateur compatible USB.
2. Windows 2000/XP/Vista/7/8 ou Mac OS 9.2.2 et Mac OS X 10.2 ou version ultérieure
3. Câble USB

Attention

- Ce moniteur peut ne pas fonctionner correctement selon l'ordinateur, le système d'exploitation et les périphériques utilisés. Pour toute information sur la compatibilité USB de vos périphériques, contactez leurs fabricants.
- Les périphériques raccordés au port USB amont et aval continuent de fonctionner lorsque le moniteur est en mode d'économie d'énergie ou si la touche d'alimentation du moniteur est réglée sur Off. Par conséquent, la consommation d'énergie du moniteur varie selon les périphériques connectés, même si ceux-ci sont en mode d'économie d'énergie.
- Si le commutateur d'alimentation principal est réglé sur Off, le périphérique raccordé au port USB ne fonctionne pas.

● Procédure de connexion (Configuration de la fonction USB)

1. Raccordez d'abord le moniteur à un ordinateur à l'aide du câble de signal, puis mettez l'ordinateur sous tension.
2. Raccordez le câble USB fourni entre le port USB aval d'un ordinateur compatible USB (ou d'un concentrateur USB) et le port USB amont du moniteur.
La fonction de concentrateur USB est automatiquement configurée au moment de la connexion du câble USB.
3. Permet de raccorder le périphérique USB au port USB aval du moniteur.

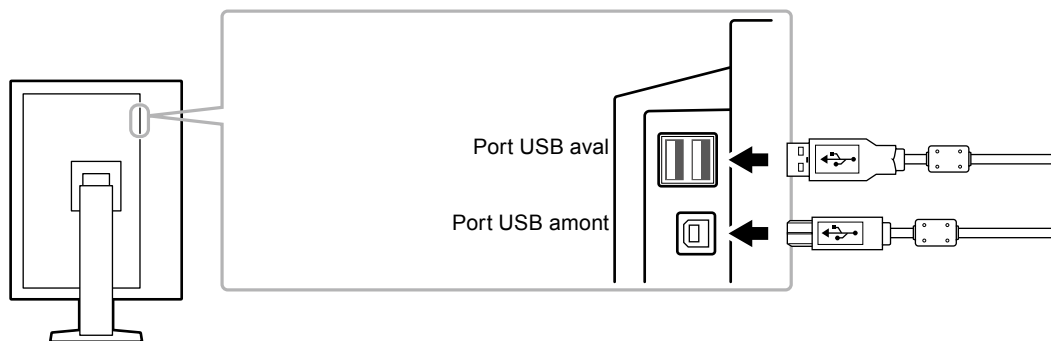

7-4. Affichage des informations sur le moniteur

● Affichage des informations sur le signal

Cette fonction permet d'afficher les informations sur les signaux d'entrée affichés actuellement.

Procédure

1. Sélectionnez « Outils » dans le menu Ajustage, puis appuyez sur ENTER.
2. Sélectionnez « Infos Signal » dans « Outils », puis appuyez sur ENTER.
« Infos Signal » s'affiche.
(Exemple)

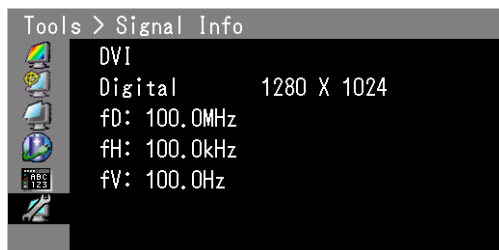

● Affichage des informations sur le moniteur

Cette fonction permet d'afficher les informations sur le moniteur.

Procédure

1. Sélectionnez « Outils » dans le menu Ajustage, puis appuyez sur ENTER.
2. Sélectionnez « Infos Moniteur » dans le menu « Outils », puis appuyez sur ENTER.
« Infos Moniteur » s'affiche.

Cette fonction permet d'afficher le nom du modèle, le numéro de série, la version du micrologiciel et le temps d'utilisation.

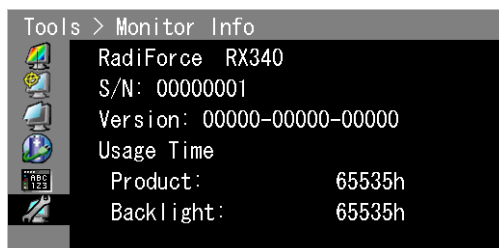

Attention

- Le temps d'utilisation n'est pas toujours à « 0 » lorsque vous achetez le moniteur, en raison de contrôle en usine.

7-5. Spécifications

RX240

Panneau LCD	Taille	Ecran LCD couleur TFT 21,3 pouces (540 mm)	
	Traitement de surface	Anti-reflet	
	Dureté de surface	2H	
	Angles de visionnage	Horizontal 176°, vertical 176° (CR ≥ 10)	
	Pas de masque	0,270 mm	
	Temps de réponse	Noir-blanc-noir : Env. 40 ms	
Fréquence de balayage horizontal		31-100 kHz	
Fréquence de balayage vertical		59,0-61 Hz (non entrelacé)	
Résolution		2M pixels (Orientation portrait : 1200 points × 1600 lignes (H × V))	
Fréquence de point maximale		164,5MHz	
Maximum de couleurs affichables		Environ 1073,74 millions de couleurs (pour l'entrée DisplayPort 10 bits)	
Luminosité recommandée		400 cd/m ²	
Zone d'affichage (H × V)		324,0 mm (12,8 pouces) × 432,0 mm (17.0 pouces) (Orientation portrait)	
Alimentation		100 à 120 Vac ±10%, 50/60 Hz 1,1 à 0,9A 200 à 240 Vac ±10%, 50/60 Hz 0,6 à 0,5A	
Consommation électrique	Affichage à l'écran allumé	105 W ou moins	
	Mode économie d'énergie	1,6 W ou moins (uniquement lorsque le connecteur du signal DVI est branché, qu'aucun périphérique USB n'est branché et que « Sélection entrée » est réglée sur « Manuel », et qu'une « DC5V Output » est réglée sur « Off ».)	
	Hors tension	1,6 W ou moins (lorsque aucun périphérique USB n'est raccordé, et que « DC5V Output » est réglée sur « Off »)	
	Alimentation principale coupée	0 W	
Connecteurs de signal d'entrée		Connecteur DVI-D Connecteur DisplayPort (Norme V1.1a, applicable à HDCP)	
Système de transmission de signal numérique (DVI)		TMDS (Single Link)	
Plug & Play		Numérique (DVI-D) : VESA DDC 2B / Structure EDID 1.3 Numérique (DisplayPort) : VESA DisplayPort / EDID structure 1.4	
Dimensions (largeur) × (hauteur) × (profondeur)	Unité principale	376 mm (14,8 pouces) × 520-599 mm (20,5-23,6 pouces) × 245,5 mm (9,7 pouces)	
	Unité principale (sans pied)	376 mm (14,8 pouces) × 505 mm (19,9 pouces) × 98 mm (3,9 pouces)	
Poids	Unité principale	Env. 10,2kg (22,5 lbs.)	
	Unité principale (sans pied)	Env. 7,5kg (16,5 lbs.)	
Plage de déplacement	FlexStand2	Inclinaison : Haut 30°, bas 0° Pivotement : 172° vers la droite, 172° vers la gauche Hauteur réglable : 170 mm (inclinaison : 30°), 79 mm (inclinaison : 0°) Rotation : 90° (vers la gauche pour l'affichage portrait)	

Conditions ambiantes	Température	En fonctionnement : 0°C à 35°C (32°F à 95°F) Transport/Stockage : -20°C à 60°C (-4°F à 140°F)
	Humidité	En fonctionnement : 20% à 80% HR (sans condensation) Transport/Stockage : 10% à 90% HR (sans condensation)
	Pression atmosphérique	En fonctionnement : 700 hPa à 1060 hPa Transport/Stockage : 200 hPa à 1060 hPa
USB	Norme	USB Specification Revision 2.0
	Port	Port amont × 1, Port aval × 2
	Vitesse de transmission	480 Mbps (haute), 12 Mbps (maxi) 1,5 Mbps (bas)
	Alimentation courante	Aval : 500 mA max./1 port

RX340/RX340-AR

Panneau LCD	Taille	Ecran LCD couleur TFT 21,2 pouces (540 mm)	
	Traitement de surface	RX340: Anti-reflet RX340-AR : Anti-réflexion	
	Dureté de surface	RX340: 2H RX340-AR : H	
	Angles de visionnage	Horizontal 170°, vertical 170° (CR ≥ 50)	
	Pas de masque	0,21075 mm	
	Temps de réponse	Noir-blanc-noir : Env. 22 ms	
Fréquence de balayage horizontal		31 - 127 kHz	
Fréquence de balayage vertical		29,0 - 61 Hz (non entrelacé)	
Résolution		3M pixels (Orientation portrait : 1536 points × 2048 lignes (H × V))	
Fréquence de point maximale		215MHz	
Maximum de couleurs affichables		Environ 1073,74 millions de couleurs (pour l'entrée DisplayPort 10 bits)	
Luminosité recommandée		400 cd/m ²	
Zone d'affichage (H × V)		323,712 mm (12,7 pouces) × 431,616 mm (16,7 pouces) (Orientation portrait)	
Alimentation		100 à 120 Vac ±10%, 50/60 Hz 1,3 à 1,0A 200 à 240 Vac ±10%, 50/60 Hz 0,6 à 0,5A	
Consommation électrique	Affichage à l'écran allumé	125 W ou moins	
	Mode économie d'énergie	3,0 W ou moins (uniquement lorsque le connecteur du signal DVI est branché, qu'aucun périphérique USB n'est branché et que « Sélection entrée » est réglée sur « Manuel », et qu'une « DC5V Output » est réglée sur « Off ».)	
	Hors tension	3,0 W ou moins (lorsque aucun périphérique USB n'est raccordé, et que « DC5V Output » est réglée sur « Off »)	
	Alimentation principale coupée	0 W	
Connecteurs de signal d'entrée		Connecteur DVI-D Connecteur DisplayPort (Norme V1.1a, applicable à HDCP)	
Système de transmission de signal numérique (DVI)		TMDS (Single Link / Dual Link)	
Plug & Play		Numérique (DVI-D) : VESA DDC 2B / Structure EDID 1.3 Numérique (DisplayPort) : VESA DisplayPort / EDID structure 1.4	
Dimensions (largeur) × (hauteur) × (profondeur)	Unité principale	376 mm (14,8 pouces) × 520-599 mm (20,5-23,6 pouces) × 245,5 mm (9,7 pouces)	
	Unité principale (sans pied)	376 mm (14,8 pouces) × 505 mm (19,9 pouces) × 98 mm (3,9 pouces)	

Poids	Unité principale	Env. 10,7kg (23,6 lbs.)
	Unité principale (sans pied)	Env. 8,0kg (17,6 lbs.)
Plage de déplacement	FlexStand2	Inclinaison : Haut 30°, bas 0° Pivotement : 172° vers la droite, 172° vers la gauche Hauteur réglable : 170 mm (inclinaison : 30°), 79 mm (inclinaison : 0°) Rotation : 90° (vers la gauche pour l'affichage portrait)
Conditions ambiantes	Température	En fonctionnement : 0°C à 35°C (32°F à 95°F) Transport/Stockage : -20°C à 60°C (-4°F à 140°F)
	Humidité	En fonctionnement : 20% à 80% HR (sans condensation) Transport/Stockage : 10% à 90% HR (sans condensation)
	Pression atmosphérique	En fonctionnement : 700 hPa à 1060 hPa Transport/Stockage : 200 hPa à 1060 hPa
USB	Norme	USB Specification Revision 2.0
	Port	Port amont × 1, Port aval × 2
	Vitesse de transmission	480 Mbps (haute), 12 Mbps (maxi) 1,5 Mbps (bas)
	Alimentation courante	Aval : 500 mA max./1 port

Principaux réglages par défaut

Mode de CAL Switch : Le réglage par défaut du mode d'affichage est mode DICOM.

RX240

Mode	Luminosité	Température	Valeur gamma
DICOM	400 cd/m ²	7 500K	DICOM
Custom	environ 400 cd/m ²	7 500K	2.2
CAL1	300 cd/m ²	7 500K	DICOM
CAL2	300 cd/m ²	7 500K	2.2
CAL3	400 cd/m ²	7 500K	DICOM
sRGB	environ 250 cd/m ²	6 500K	2.2
Text	environ 100 cd/m ²	6 500K	2.2

RX340

Mode	Luminosité	Température	Valeur gamma
DICOM	400 cd/m ²	7 500K	DICOM
Custom	environ 400 cd/m ²	7 500K	2.2
CAL1	300 cd/m ²	7 500K	DICOM
CAL2	300 cd/m ²	7 500K	2.2
CAL3	400 cd/m ²	7 500K	DICOM
sRGB	environ 250 cd/m ²	6 500K	2.2
Text	environ 100 cd/m ²	6 500K	2.2

RX340-AR

Mode	Luminosité	Température	Valeur gamma
DICOM	400 cd/m ²	7 500K	DICOM
Custom	environ 400 cd/m ²	7 500K	2.2
CAL1	300 cd/m ²	7 500K	DICOM
CAL2	300 cd/m ²	7 500K	2.2
CAL3	400 cd/m ²	7 500K	DICOM
sRGB	environ 250 cd/m ²	6 500K	2.2
Text	environ 100 cd/m ²	6 500K	2.2

Autres Fonctions

Entrée*	DVI
Capteur présence	Off
Veille	Haut
Sélection entrée	Auto
Logo*	Off
Taille	Normal
DDC*	On
DC5V Output*	Off
Orientation	Portr. HARD
Position du Menu	Centre
Langue	English

* Ces fonctions ne peuvent pas être réinitialisées par « Tout réinit. » (voir [page 23](#)).

Dimensions externes

RX240

Unité : mm (pouces)

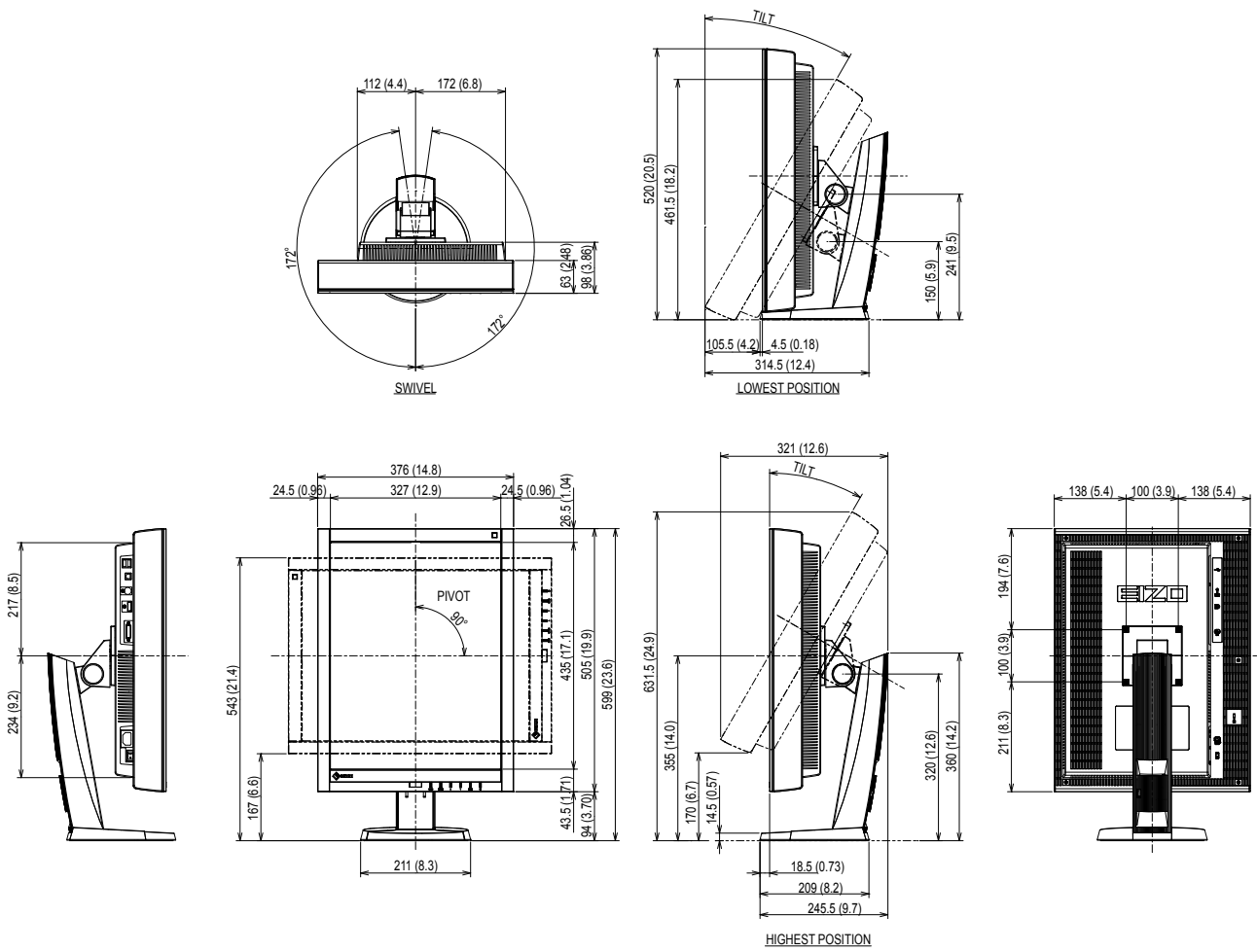

RX340/RX340-AR

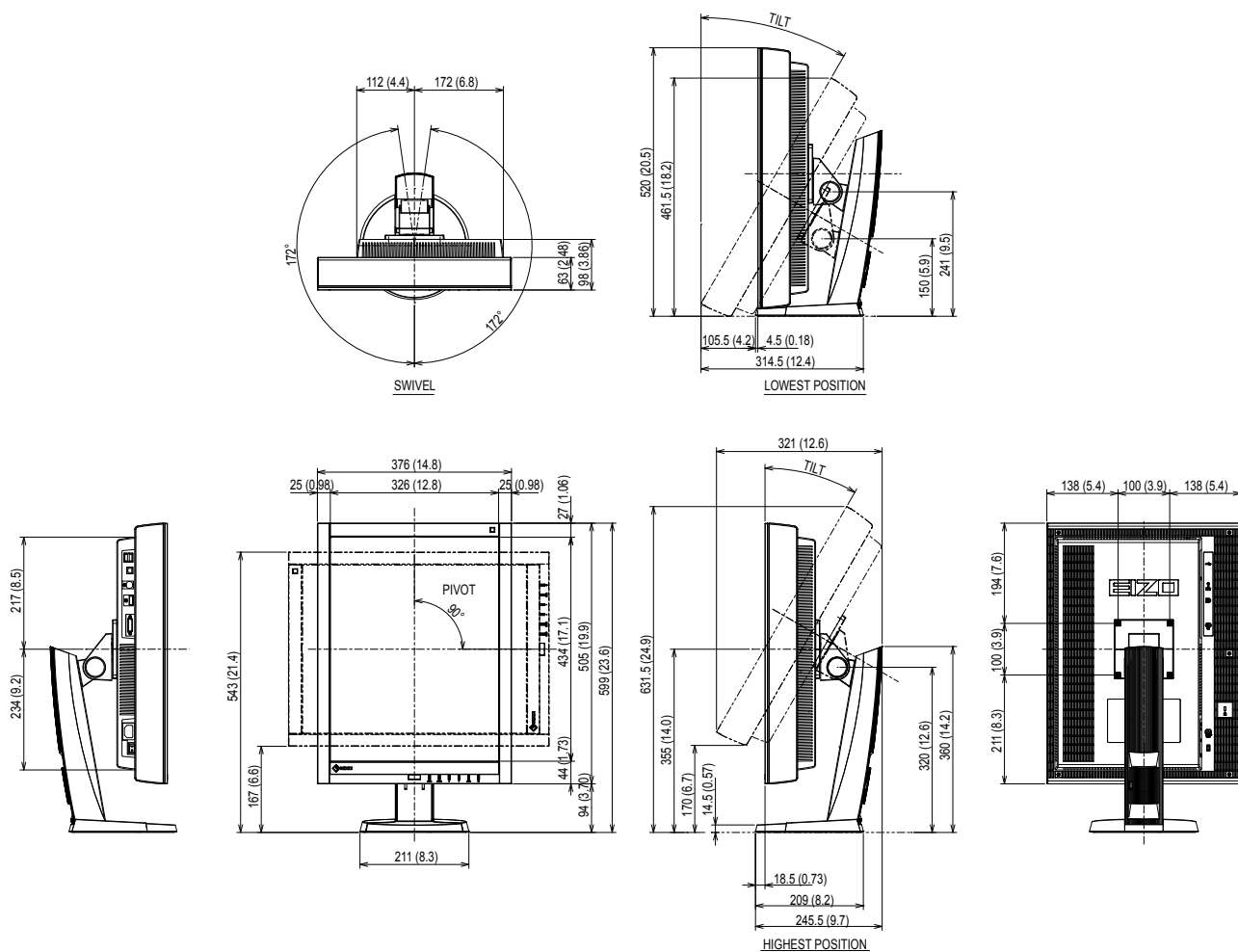

Accessories

Kit de calibrage	EIZO « RadiCS UX1 » Ver. 4.0.1 ou ultérieure EIZO « RadiCS Version Up Kit » Ver. 4.0.1 ou ultérieure
Logiciel de gestion du contrôle de qualité en réseau	EIZO « RadiNET Pro » Ver. 4.0.1 ou ultérieure
Kit de nettoyage	EIZO « ScreenCleaner »

Pour obtenir les toutes dernières informations relatives aux accessoires et les informations relatives aux dernières cartes vidéo compatibles, consultez notre site web.

<http://www.eizoglobal.com>

7-6. Glossaire

DDC (Display Data Channel)

VESA fournit une standardisation pour l'échange interactif des informations de réglage, etc. entre un ordinateur et le moniteur.

DICOM (Digital Imaging and Communication in Medicine)

La norme DICOM a été mise au point par l'American College of Radiology et la National Electric Manufacturers Association aux Etats-Unis.

Les appareils compatibles DICOM permettent le transfert d'images et d'informations médicales. Le document DICOM Part 14 définit l'affichage d'images médicales numériques en niveaux de gris.

DisplayPort

DisplayPort est une interface AV numérique de pointe qui permet de brancher le PC, l'audio, les imageurs, etc. au moniteur. Un câble peut transférer le son avec les images.

DVI (Digital Visual Interface)

DVI est une norme d'interface numérique. L'interface DVI permet la transmission directe des données numériques du PC sans perte.

Ceci inclut le système de transmission TMDS et les connecteurs DVI. Il existe deux types de connecteurs DVI. Le premier est le connecteur DVI-D réservé à l'entrée de signaux numériques. L'autre est le connecteur DVI-I qui accepte des signaux numériques et analogiques.

DVI DMPM (DVI Digital Monitor Power Management)

DVI DMPM est une fonction d'économie d'énergie adaptée à l'interface numérique. Les états « moniteur allumé » (mode de fonctionnement normal) et « actif éteint » (mode économie d'énergie) sont indispensables pour le mode d'alimentation DVI DMPM du moniteur.

Gain

Cette fonction est utilisée pour régler chaque paramètre de couleur pour le rouge, le vert et le bleu. Un moniteur LCD peut afficher des couleurs en faisant passer la lumière par le filtre coloré du panneau. Le rouge, le vert et le bleu sont les trois couleurs primaires. Toutes les couleurs affichées à l'écran sont une combinaison de ces trois couleurs. Le ton peut être modifié en réglant l'intensité de lumière (volume) traversant le filtre de chaque couleur.

Gamma

Généralement, la luminosité du moniteur varie de façon non linéaire selon le niveau du signal d'entrée ; c'est ce qu'on appelle la « caractéristique Gamma ». Une valeur gamma faible génère une image peu contrastée alors qu'une valeur gamma élevée augmente le contraste de l'image.

HDCP (High-bandwidth Digital Content Protection)

Il s'agit d'un système de codage des signaux numériques, qui a été développé afin de protéger les contenus numériques (vidéo, musique, etc.) contre la copie.

La technologie HDCP permet de sécuriser la transmission des contenus numériques en codant côté sortie le contenu envoyé via le connecteur DVI ou HDMI et en le décodant ensuite côté entrée.

Aucun contenu numérique ne peut être reproduit si les équipements côtés sortie et entrée ne sont pas compatibles HDCP.

Résolution

Le panneau LCD est constitué d'un grand nombre de pixels d'une taille spécifiée qui s'allument pour former l'image affichée à l'écran. Ce moniteur se compose de 1200 pixels horizontaux et de 1600 pixels verticaux (RX240), ou 1536 pixels horizontaux et 2048 pixels verticaux (RX340/RX340-AR). A une résolution de 1200 × 1600 (RX240 : Orientation portrait) ou 1536 × 2048 (RX340/RX340-AR : Orientation portrait), tous les pixels sont éclairés comme un plein écran (1:1).

sRGB (Norme RGB)

Norme internationale pour la reproduction couleur et l'espace couleur sur des dispositifs périphériques (tels que moniteurs, imprimantes, appareils photos numériques, scanners). C'est une forme simple d'harmonisation des couleurs sur Internet, qui permet d'afficher les couleurs en utilisant des tons proches de ceux des dispositifs de transmission et de réception.

Température

La température de couleur est une méthode de mesure de la tonalité du blanc, indiquée généralement en degrés Kelvin. L'écran devient rougeâtre à basse température et bleuâtre à température élevée, comme la température de la flamme.

5000 K : blanc légèrement rougeâtre

6500 K : blanc appelé couleur en lumière naturelle

9300 K : blanc légèrement bleuté

TMDS (Transition Minimized Differential Signaling)

Méthode de transmission de signal pour l'interface numérique.

Annexe

Marque commerciale

Les icônes DisplayPort et VESA sont des marques commerciales et des marques déposées de Video Electronics Standards Association aux Etats-Unis et dans d'autres pays.

Windows, Windows Vista, Windows Media, SQL Server et Xbox 360 sont des marques déposées de Microsoft Corporation aux États-Unis et dans d'autres pays.

Apple, Mac, Macintosh, iMac, eMac, Mac OS, MacBook, PowerBook, ColorSync, QuickTime et iBook sont des marques déposées de Apple Inc.

Acrobat, Adobe, Adobe AIR et Photoshop sont des marques déposées de Adobe Systems Incorporated aux Etats-Unis et dans d'autres pays.

PowerPC est une marque déposée de International Business Machines Corporation.

Pentium est une marque déposée de Intel Corporation aux Etats-Unis et dans d'autres pays.

AMD Athlon et AMD Opteron sont des marques commerciales de Advanced Micro Devices, Inc.

GRACoL et IDEAlliance sont des marques déposées de International Digital Enterprise Alliance.

ColorVision, ColorVision Spyder2 sont des marques déposées de DataColor Holding AG.

Spyder3 est une marque commerciale de DataColor Holding AG.

Eye-One, ColorMunki et X-Rite sont des marques déposées ou des marques commerciales de X-Rite Incorporated.

TouchWare est une marque commerciale de 3M Touch Systems, Inc.

NextWindow est une marque déposée de NextWindow Ltd.

RealPlayer est une marque déposée de RealNetworks, Inc.

NEC est une marque déposée de NEC Corporation. PC-9801 et PC-9821 sont des marques commerciales de NEC Corporation.

PlayStation est une marque déposée de Sony Computer Entertainment Inc.

PSP et PS3 sont des marques commerciales de Sony Computer Entertainment Inc.

ENERGY STAR est une marque déposée de l'Agence américaine de Protection de l'Environnement aux Etats-Unis et dans d'autres pays.

HDMI, le logo HDMI et High-Definition Multimedia Interface sont des marques commerciales ou des marques déposées de HDMI Licensing, LLC aux Etats-Unis et dans d'autres pays.

EIZO, le logo EIZO, ColorEdge, DuraVision, FlexScan, FORIS, RadiForce, RadiCS, RadiNET, Raptor et ScreenManager sont des marques déposées de EIZO Corporation au Japon et dans d'autres pays.

ColorNavigator, EIZO EasyPIX, EcoView NET, EIZO ScreenSlicer, i•Sound, Screen Administrator et UniColor Pro sont des marques commerciales de EIZO Corporation.

Tous les autres noms de sociétés et de produits sont des marques commerciales ou des marques déposées de leurs propriétaires respectifs.

Licence

Une police bitmap round gothic gras utilisée pour les caractères affichés au dessus de ce produit est conçue par Ricoh.

Normes médicales

- Le système final doit être conforme aux exigences de la norme IEC60601-1-1.
- Les appareils électriques peuvent émettre des ondes électromagnétiques susceptibles d'interférer, de limiter ou de dégrader le fonctionnement du moniteur. Installez l'appareil dans un environnement contrôlé où ces effets néfastes sont évités.
- Ce moniteur est destiné à une utilisation dans un système d'imagerie médicale uniquement. Il ne prend pas en charge l'affichage de mammographies à des fins de diagnostic.

Classement du matériel

- Type de protection contre les chocs électriques : Classe I
- Classe EMC: EN60601-1-2:2015 groupe 1 Classe B (RX340)
- Classification du matériel médical (MDD 93/42/EEC) : Classe I
- Mode de fonctionnement : continu
- Classe IP : IPX0

Informations sur la CEM (RX340)

Les appareils de la gamme RadiForce possèdent des performances qui leur permettent d'afficher correctement les images.

Environnements d'utilisation prévue

Les appareils de la gamme RadiForce sont destinés à être utilisés dans des établissements professionnels tels que les cliniques et les hôpitaux.

Les environnements suivants ne conviennent pas à l'utilisation de la gamme RadiForce :

- Les environnements de soins de santé à domicile
- À proximité des équipements chirurgicaux à hautes fréquences tels que les couteaux électrochirurgicaux
- À proximité des appareils de thérapie à ondes courtes
- Dans les salles blindées contre les émissions RF des équipements médicaux des systèmes d'IRM
- Dans des environnements spéciaux blindés
- Installés dans les véhicules, y compris les ambulances.
- Autres environnements spéciaux



AVERTISSEMENT

Les appareils de la gamme RadiForce requièrent que des précautions spéciales soient prises concernant la CEM et ils doivent être installés. Vous devez lire attentivement les « Informations sur la CEM » et les « PRÉCAUTIONS » de ce document, et observer les instructions suivantes lors de l'installation et de l'utilisation de l'appareil.

Les appareils de la gamme RadiForce ne doivent pas être utilisés à proximité d'autres appareils ou être superposés sur de tels appareils. Toutefois, s'il est nécessaire d'utiliser un appareil RadiForce dans de telles conditions, vous devez vérifier si cet équipement ou ce système fonctionne normalement avec la configuration RadiForce.

Lors de l'utilisation d'un équipement de communication RF portable, maintenez-le à une distance de 30 cm (12 pouces) ou supérieure de toute partie de l'appareil, y compris les câbles des appareils de la gamme RadiForce. Sinon, il pourrait en résulter une dégradation des performances de cet appareil.

Toute personne raccordant des appareils supplémentaires aux éléments d'entrée ou de sortie des signaux, dans le cadre de la configuration d'un système médical, est responsable de la conformité du système aux exigences de la norme IEC/EN60601-1-2.

Assurez-vous d'utiliser les câbles attachés à l'appareil ou les câbles spécifiés par EIZO. L'utilisation de câbles autres que ceux spécifiés ou fournis par EIZO pour cet équipement pourrait entraîner une augmentation des interférences électromagnétiques ou une diminution de l'immunité électromagnétique de cet équipement ainsi qu'un mauvais fonctionnement.

Câbles	Câbles EIZO désignés	Longueur de câble max.	Blindé	Noyau de ferrite
Câble de signal (DisplayPort)	PP300 / PP200	3 m	Blindé	Avec noyaux de ferrite
Câble de signal (DVI-D)	DD300DL / DD200DL	3 m	Blindé	Avec noyaux de ferrite
Câble USB	UU300 / MD-C93	3 m	Blindé	Avec noyaux de ferrite
Cordon d'alimentation (avec mise à la terre)	-	3 m	Non blindé	Sans noyaux de ferrite

Descriptions techniques

Émissions électromagnétiques		
Les appareils de la gamme RadiForce sont destinés à l'environnement électromagnétique spécifié ci-dessous. Le client ou l'utilisateur d'un appareil RadiForce doit s'assurer que celui-ci est utilisé dans un tel environnement.		
Test des émissions	Conformité	Environnement électromagnétique – instructions
Émissions RF CISPR11 / EN55011	Groupe 1	La gamme RadiForce utilise l'énergie RF uniquement pour son fonctionnement interne. Par conséquent, ses émissions RF sont très faibles et ne sont pas susceptibles de provoquer des interférences dans un appareil électronique situé à proximité.
Émissions RF CISPR11 / EN55011	Classe B	La gamme RadiForce convient à une utilisation dans tous les établissements, y compris les établissements à usage privé et ceux qui sont directement raccordés au réseau public d'électricité basse tension alimentant des bâtiments à usage privé.
Émissions d'harmoniques CEI / EN61000-3-2	Classe D	
Variations de tension / émissions de scintillement CEI / EN61000-3-3	Conforme	

Immunité électromagnétique			
La gamme RadiForce a été testée aux niveaux de conformité suivants selon les exigences des tests relatifs aux environnements d'établissements de santé professionnels spécifiés dans la norme IEC/EN60601-1-2. Les clients et les utilisateurs de la gamme RadiForce doivent s'assurer que la gamme RadiForce est utilisée dans les environnements suivants :			
Test d'immunité	Niveau de test pour les environnements d'établissements de santé professionnels	Niveau de conformité	Environnement électromagnétique – instructions
Décharge électrostatique (DES) CEI / EN61000-4-2	±8 kV de décharge par contact ±15 kV de décharge dans l'air	±8 kV de décharge par contact ±15 kV de décharge dans l'air	Le sol doit être en bois, en béton ou recouvert de carrelage. Si le sol est recouvert d'un matériau synthétique, l'humidité relative doit être au moins égale à 30 %.
Coupsures / décharges électriques de courte durée CEI / EN61000-4-4	±2 kV pour les lignes d'alimentation ±1 kV pour les lignes d'entrée / de sortie	±2 kV pour les lignes d'alimentation ±1 kV pour les lignes d'entrée / de sortie	La qualité de l'alimentation secteur doit correspondre à celle d'un environnement commercial ou hospitalier traditionnel.
Surtension CEI / EN61000-4-5	±1 kV phase à phase ±2 kV phase à terre	±1 kV phase à phase ±2 kV phase à terre	La qualité de l'alimentation secteur doit correspondre à celle d'un environnement commercial ou hospitalier traditionnel.
Creux de tension, coupures de courant et fluctuations de la tension de l'alimentation électrique CEI / EN61000-4-11	0 % U_T (100 % creux dans U_T) 0,5 cycle et 1 cycle 70 % U_T (30 % creux dans U_T) 25 cycles 0 % U_T (100 % creux dans U_T) 5 sec	0 % U_T (100 % creux dans U_T) 0,5 cycle et 1 cycle 70 % U_T (30 % creux dans U_T) 25 cycles 0 % U_T (100 % creux dans U_T) 5 sec	La qualité de l'alimentation secteur doit correspondre à celle d'un environnement commercial ou hospitalier traditionnel. Si l'appareil de la gamme RadiForce doit fonctionner en continu malgré les coupures d'électricité du secteur, il est recommandé de l'alimenter avec un onduleur ou une batterie.
Champs magnétiques induits par fréquence réseau CEI / EN61000-4-8	30 A/m (50 / 60 Hz)	30 A/m	Les champs magnétiques induits par fréquence réseau doivent respecter les niveaux caractéristiques d'un environnement commercial ou hospitalier traditionnel. L'appareil durant son utilisation doit être maintenu à au moins 15 cm de la source d'alimentation de champs magnétiques induit par fréquence réseau.

Immunité électromagnétique			
<p>La gamme RadiForce a été testée aux niveaux de conformité suivants selon les exigences des tests relatifs aux environnements d'établissements de santé professionnels spécifiés dans la norme IEC/EN60601-1-2.</p> <p>Les clients et les utilisateurs de la gamme RadiForce doivent s'assurer que la gamme RadiForce est utilisée dans les environnements suivants :</p>			
Test d'immunité	Niveau de test pour les environnements d'établissements de santé professionnels	Niveau de conformité	Environnement électromagnétique – instructions
<p>Perturbations conduites, induites par champs RF CEI / EN61000-4-6</p> <p>Champs RF rayonnés CEI / EN61000-4-3</p>	<p>3 Vrms de 150 kHz à 80 MHz</p> <p>6 Vrms Bandes ISM entre 150 kHz et 80 MHz</p> <p>3 V/m de 80 MHz à 2,7 GHz</p>	<p>3 Vrms</p> <p>6 Vrms</p> <p>3 V/m</p>	<p>Les systèmes de communication portables et mobiles RF ne doivent pas être utilisés à une distance d'un appareil de la gamme RadiForce, câbles compris, inférieure à celle calculée à partir de l'équation applicable à la fréquence de l'émetteur.</p> <p>Distance de séparation recommandée $d = 1,2 \sqrt{P}$</p> <p>$d = 1,2 \sqrt{P}$, de 80 MHz à 800 MHz $d = 2,3 \sqrt{P}$, de 800 MHz à 2,7 GHz</p> <p>« P » désigne la puissance nominale de sortie maximale de l'émetteur transmetteur en watts (W) d'après le fabricant du transmetteur, et « d » représente la distance de séparation recommandée en mètres (m).</p> <p>L'intensité du champ des émetteurs RF fixes, déterminée par une étude électromagnétique du site ^{a)}, doit être inférieure au niveau de conformité dans chaque bande de fréquences ^{b)}.</p> <p>Des interférences peuvent se produire à proximité d'appareils marqués du symbole suivant.</p> 
Remarque 1	U_T représente la tension du courant alternatif du secteur avant application du niveau de test.		
Remarque 2	Entre 80 MHz et 800 MHz, la bande de fréquences la plus élevée s'applique.		
Remarque 3	Les lignes directrices concernant les perturbations conduites induites ou celles rayonnées par les champs RF peuvent ne pas s'appliquer à toutes les situations. La propagation électromagnétique est affectée par l'absorption et la réflexion des structures, des objets et des personnes.		
Remarque 4	Les bandes ISM entre 150 kHz et 80 MHz sont les suivantes : de 6,765 MHz à 6,795 MHz, de 13,553 MHz à 13,567 MHz, de 26,957 MHz à 27,283 MHz, et de 40,66 MHz à 40,70 MHz.		
a)	L'intensité du champ ne peut pas être calculée avec précision pour les émetteurs fixes, tels que les stations de téléphones radio (cellulaire/sans fil) et de radios mobiles terrestres, les postes de radio amateur, la radiodiffusion AM ou FM ou la télédiffusion. Pour évaluer l'environnement électromagnétique créé par des transmetteurs RF fixes, une étude électromagnétique du site doit être envisagée. Si l'intensité du champ mesurée sur le lieu d'utilisation de l'appareil RadiForce dépasse le niveau de conformité RF applicable ci-dessus, il est indispensable de vérifier si l'appareil fonctionne normalement. En cas de performances anormales avérées de l'appareil RadiForce, vous pouvez également envisager de le réorienter ou de le déplacer.		
b)	Au-dessus de la bande de fréquences de 150 kHz à 80 MHz, l'intensité du champ doit être inférieure à 3 V/m.		

Distances de séparation recommandées entre les équipements de communication RF portables ou mobiles et les appareils de la gamme RadiForce

Les appareils de la gamme RadiForce sont conçus pour les environnements électromagnétiques dont les perturbations RF émises sont contrôlées. Le client ou l'utilisateur de l'appareil RadiForce peut contribuer à la prévention des interférences électromagnétiques en conservant une distance minimale entre les équipements de communication RF portables ou mobiles (transmetteurs) et les appareils de la gamme RadiForce.

L'immunité avec les champs de proximité provenant des équipements de communication RF sans fil suivants a été confirmée :

Fréquence de test (MHz)	Largeur de bande ^{a)} (MHz)	Service ^{a)}	Modulation ^{b)}	Puissance maximale (W)	Distance de séparation minimale (m)	Niveau de test CEI / EN60601 (V/m)	Niveau de conformité (V/m)
385	de 380 à 390	TETRA 400	Modulation par impulsions ^{b)} 18 Hz	1,8	0,3	27	27
450	de 430 à 470	GMRS 460, FRS 460	FM Écart de ± 5 kHz Sinus 1 kHz	2	0,3	28	28
710 745 780	de 704 à 787	Bandes LTE 13, 17	Modulation par impulsions ^{b)} 217 Hz	0,2	0,3	9	9
810 870 930	de 800 à 960	GSM 800 / 900, TETRA 800, iDEN 820 CDMA 850, Bande LTE 5	Modulation par impulsions ^{b)} 18 Hz	2	0,3	28	28
1 720 1 845 1 970	de 1 700 à 1 990	GSM 1800 ; CDMA 1900 ; GSM 1900 ; DECT ; Bandes LTE 1, 3, 4 et 25 ; UMTS	Modulation par impulsions ^{b)} 217 Hz	2	0,3	28	28
2 450	de 2 400 à 2 570	Bluetooth, WLAN, 802.11 b/g/n, RFID 2450, Bande LTE 7	Modulation par impulsions ^{b)} 217 Hz	2	0,3	28	28
5 240 5 500 5 785	de 5 100 à 5 800	WLAN 802.11 a/n	Modulation par impulsions ^{b)} 217 Hz	0,2	0,3	9	9

a) Pour certains services, seules les fréquences de liaison montante sont incluses.

b) Les fréquences porteuses sont modulées à l'aide un signal carré avec rapport cyclique de 50 %.

Les appareils de la gamme RadiForce sont conçus pour les environnements électromagnétiques dont les perturbations RF émises sont contrôlées. Pour les autres équipements de communication RF portables ou mobiles (transmetteurs), la distance minimale entre les équipements de communication RF portables ou mobiles (transmetteurs) et l'appareil de la gamme RadiForce en fonction de la puissance de sortie maximale de l'équipement de communication, comme indiqué ci-dessous.

Puissance nominale de sortie maximale du transmetteur (W)	Distance de séparation en fonction du transmetteur de fréquence (m)		
	de 150 kHz à 80 MHz $d = 1,2 \sqrt{P}$	de 80 MHz à 800 MHz $d = 1,2 \sqrt{P}$	de 800 MHz à 2,7 GHz $d = 2,3 \sqrt{P}$
0,01	0,12	0,12	0,23
0,1	0,38	0,38	0,73
1	1,2	1,2	2,3
10	3,8	3,8	7,3
100	12	12	23

Pour les transmetteurs dont la puissance de sortie nominale maximale ne figure pas ci-dessous, la distance de séparation recommandée « d » en mètres (m) peut être estimée à l'aide de l'équation applicable à la fréquence du transmetteur, « P » représentant la puissance de sortie nominale maximale du transmetteur en watts (W) préconisée par le fabricant du transmetteur.

Remarque 1 Entre 80 MHz et 800 MHz, la distance de séparation correspondant à la bande de fréquences la plus élevée s'applique.

Remarque 2 Il est possible que ces recommandations ne s'appliquent pas à toutes les situations. La propagation électromagnétique est affectée par l'absorption et la réflexion des structures, des objets et des personnes.

FCC Declaration of Conformity

For U.S.A. , Canada, etc. (rated 100-120 Vac) Only

FCC Declaration of Conformity

We, the Responsible Party

EIZO Inc.

5710 Warland Drive, Cypress, CA 90630

Phone: (562) 431-5011

declare that the product

Trade name: EIZO

Model: RadiForce RX240/RX340

is in conformity with Part 15 of the FCC Rules. Operation of this product is subject to the following two conditions: (1) this device may not cause harmful interference, and (2) this device must accept any interference received, including interference that may cause undesired operation.

This equipment has been tested and found to comply with the limits for a Class B digital device, pursuant to Part 15 of the FCC Rules. These limits are designed to provide reasonable protection against harmful interference in a residential installation. This equipment generates, uses, and can radiate radio frequency energy and, if not installed and used in accordance with the instructions, may cause harmful interference to radio communications. However, there is no guarantee that interference will not occur in a particular installation. If this equipment does cause harmful interference to radio or television reception, which can be determined by turning the equipment off and on, the user is encouraged to try to correct the interference by one or more of the following measures.

- * Reorient or relocate the receiving antenna.
- * Increase the separation between the equipment and receiver.
- * Connect the equipment into an outlet on a circuit different from that to which the receiver is connected.
- * Consult the dealer or an experienced radio/TV technician for help.

Changes or modifications not expressly approved by the party responsible for compliance could void the user's authority to operate the equipment.

Note

Use the attached specified cable below or EIZO signal cable with this monitor so as to keep interference within the limits of a Class B digital device.

- AC Cord
- Shielded Signal Cable (enclosed)

Canadian Notice

This Class B digital apparatus complies with Canadian ICES-003.

Cet appareil numérique de la classe B est conforme à la norme NMB-003 du Canada.

GARANTIE LIMITÉE

LIMITED WARRANTY

EIZO Corporation (hereinafter referred to as “**EIZO**”) and distributors authorized by EIZO (hereinafter referred to as the “**Distributors**”) warrant, subject to and in accordance with the terms of this limited warranty (hereinafter referred to as the “**Warranty**”), to the original purchaser (hereinafter referred to as the “**Original Purchaser**”) who purchased the product specified in this document (hereinafter referred to as the “**Product**”) from EIZO or Distributors, that EIZO and Distributors shall, at their sole discretion, either repair or replace the Product at no charge if the Original Purchaser becomes aware within the Warranty Period (defined below) that (i) the Product malfunctions or is damaged in the course of normal use of the Product in accordance with the description in the instruction manual attached to the Product (hereinafter referred to as the “**User’s Manual**”), or (ii) the LCD panel and brightness of the Product cannot maintain the recommended brightness specified in the User’s Manual in the course of normal use of the Product in accordance with the description of the User’s Manual.

The period of this Warranty is five (5) years from the date of purchase of the Product (hereinafter referred to as the “**Warranty Period**”), provided that the brightness of the Product shall be warranted only if the Product has been used within the recommended brightness described in the User’s Manual and the Warranty Period for the brightness is limited to five (5) years from the date of purchase of the Product subject to the usage time being less than or equal to 20,000 hours (the brightness is 400 cd/m² and color temperature is 7500K) or less than or equal to 30,000 hours (the brightness is 300 cd/m² and color temperature is 7500K). EIZO and Distributors shall bear no liability or obligation with regard to the Product in relation to the Original Purchaser or any third parties other than as provided under this Warranty.

EIZO and Distributors will cease to hold or store any parts of the Product upon expiration of seven (7) years after the production of such parts is discontinued. In repairing the monitor, EIZO and Distributors will use renewal parts which comply with our QC standards.

The Warranty is valid only in the countries or territories where the Distributors are located. The Warranty does not restrict any legal rights of the Original Purchaser.

Notwithstanding any other provision of this Warranty, EIZO and Distributors shall have no obligation under this Warranty whatsoever in any of the cases as set forth below:

- (a) Any defect of the Product caused by freight damage, modification, alteration, abuse, misuse, accident, incorrect installation, disaster, faulty maintenance and/or improper repair by third party other than EIZO and Distributors;
- (b) Any incompatibility of the Product due to possible technical innovations and/or regulations;
- (c) Any deterioration of the sensor;
- (d) Any deterioration of display performance caused by the deterioration of expendable parts such as the LCD panel and/or backlight, etc. (e.g. changes in color, changes in color uniformity, defects in pixels including burnt pixels, etc.);
- (e) Any deterioration of the Product caused by the use at higher brightness than the recommended brightness described in the User’s Manual;
- (f) Any defect of the Product caused by external equipment;
- (g) Any defect of the Product on which the original serial number has been altered or removed;
- (h) Any normal deterioration of the product, particularly that of consumables, accessories, and/or attachments (e.g. buttons, rotating parts, cables, User’s Manual, etc.); and
- (i) Any deformation, discoloration, and/or warp of the exterior of the product including that of the surface of the LCD panel.

To obtain service under the Warranty, the Original Purchaser must deliver the Product, freight prepaid, in its original package or other adequate package affording an equal degree of protection, assuming the risk of damage and/or loss in transit, to the local Distributor. The Original Purchaser must present proof of purchase of the Product and the date of such purchase when requesting services under the Warranty.

The Warranty Period for any replaced and/or repaired product under this Warranty shall expire at the end of the original Warranty Period.

EIZO OR DISTRIBUTORS ARE NOT RESPONSIBLE FOR ANY DAMAGE TO, OR LOSS OF, DATA OR OTHER INFORMATION STORED IN ANY MEDIA OR ANY PART OF ANY PRODUCT RETURNED TO EIZO OR DISTRIBUTORS FOR REPAIR.

EIZO AND DISTRIBUTORS MAKE NO FURTHER WARRANTIES, EXPRESSED OR IMPLIED, WITH RESPECT TO THE PRODUCT AND ITS QUALITY, PERFORMANCE, MERCHANTABILITY OR FITNESS FOR ANY PARTICULAR USE. IN NO EVENT SHALL EIZO OR DISTRIBUTORS BE LIABLE FOR ANY INCIDENTAL, INDIRECT, SPECIAL, CONSEQUENTIAL OR OTHER DAMAGE WHATSOEVER (INCLUDING, WITHOUT LIMITATION, DAMAGES FOR LOSS OF PROFIT, BUSINESS INTERRUPTION, LOSS OF BUSINESS INFORMATION, OR ANY OTHER PECUNIARY LOSS) ARISING OUT OF THE USE OR INABILITY TO USE THE PRODUCT OR IN ANY CONNECTION WITH THE PRODUCT, WHETHER BASED ON CONTRACT, TORT, NEGLIGENCE, STRICT LIABILITY OR OTHERWISE, EVEN IF EIZO OR DISTRIBUTORS HAVE BEEN ADVISED OF THE POSSIBILITY OF SUCH DAMAGES. THIS EXCLUSION ALSO INCLUDES ANY LIABILITY WHICH MAY ARISE OUT OF THIRD PARTY CLAIMS AGAINST THE ORIGINAL PURCHASER. THE ESSENCE OF THIS PROVISION IS TO LIMIT THE POTENTIAL LIABILITY OF EIZO AND DISTRIBUTORS ARISING OUT OF THIS LIMITED WARRANTY AND/OR SALES.

BEGRENZTE GARANTIE

EIZO Corporation (im Weiteren als „**EIZO**“ bezeichnet) und die Vertragsimporteure von EIZO (im Weiteren als „**Vertrieb(e)**“ bezeichnet) garantieren dem ursprünglichen Käufer (im Weiteren als „**Erstkäufer**“ bezeichnet), der das in diesem Dokument vorgegebene Produkt (im Weiteren als „**Produkt**“ bezeichnet) von EIZO oder einem Vertrieb erworben hat, gemäß den Bedingungen dieser beschränkten Garantie (im Weiteren als „**Garantie**“ bezeichnet), dass EIZO und der Vertrieb nach eigenem Ermessen das Produkt entweder kostenlos reparieren oder austauschen, falls der Erstkäufer innerhalb der Garantiefrist (weiter unten festgelegt) entweder (i) eine Fehlfunktion bzw. Beschädigung des Produkts feststellt, die während des normalen Gebrauchs des Produkts gemäß den Anweisungen des zum Lieferumfang des Produkts gehörenden Benutzerhandbuchs (im Weiteren als „**Benutzerhandbuch**“ bezeichnet) aufgetreten ist, oder (ii) das LCD-Panel und die Helligkeit des Produkts während des normalen Gebrauchs des Produkts gemäß den Anweisungen des Benutzerhandbuchs nicht die im Benutzerhandbuch genannte empfohlene Helligkeit aufrecht erhalten können.

Die Dauer der Garantieleistung beträgt fünf (5) Jahre ab dem Kaufdatum des Produkts (im Weiteren als „**Garantiefrist**“ bezeichnet), wobei vorausgesetzt wird, dass die Helligkeit des Produkts nur garantiert wird, wenn das Produkt innerhalb der empfohlenen Helligkeit, wie im Benutzerhandbuch beschrieben, verwendet wird, und die Dauer der Garantiefrist für die Helligkeit beträgt fünf (5) Jahre ab dem Kaufdatum des Produkts, wobei die Nutzungszeit des Produkts auf maximal 20.000 Betriebsstunden (bei einer Helligkeit von 400 cd/m² und einer Farbtemperatur von 7500 K) oder maximal 30.000 Betriebsstunden (bei einer Helligkeit von 300 cd/m² und einer Farbtemperatur von 7500 K) beschränkt ist. EIZO und die Vertriebe übernehmen über den Rahmen dieser Garantie hinaus hinsichtlich des Produkts keinerlei Haftung oder Verpflichtung dem Erstkäufer oder Dritten gegenüber.

EIZO und die Vertriebe verpflichten sich, Ersatzteile für das Produkt über einen Zeitraum von sieben (7) Jahren nach Einstellung der Produktion der Ersatzteile zu lagern bzw. anzubieten. EIZO und seine Vertriebspartner verpflichten sich, bei einer etwaigen Reparatur des Monitors ausschließlich Produkte gemäß den EIZO-Qualitätssicherungsstandards zu verwenden.

Diese Garantie gilt nur in Ländern oder Gebieten, in denen sich Vertriebe befinden. Die gesetzlichen Gewährleistungsrechte des Erstkäufers gegenüber dem Verkäufer werden durch diese Garantie nicht berührt.

EIZO und die Vertriebe besitzen im Rahmen dieser Garantie keinerlei Verpflichtung in den folgenden Fällen:

- (a) Produktdefekte, die auf Frachtschäden, Modifikation, Nachgestaltung, Missbrauch, Fehlbedienung, Unfälle, unsachgemäße Installation, Naturkatastrophen, fehlerhafte Wartung und/oder unsachgemäße Reparatur durch eine andere Partei als EIZO und die Vertriebe zurückzuführen sind.
- (b) Eine Inkompatibilität des Produkts aufgrund von technischen Neuerungen und/oder neuen Bestimmungen, die nach dem Kauf in Kraft treten.
- (c) Jegliche Verschlechterung des Sensors;
- (d) Jegliche Verschlechterung der Bildschirmleistung, die durch Verschleißteile wie den LCD-Panel und/oder die Hintergrundbeleuchtung usw. hervorgerufen werden (z.B. Veränderungen von Farbe oder Farbverteilung, Pixeldefekte einschließlich von durchgebrannten Pixeln usw.).
- (e) Jegliche Abnutzung des Produkts, die auf einen Gebrauch mit einer höheren Helligkeit als die im Benutzerhandbuch genannte empfohlene Helligkeit zurückzuführen ist.
- (f) Produktdefekte, die durch externe Geräte verursacht werden.
- (g) Jeglicher Defekt eines Produkts, dessen ursprüngliche Seriennummer geändert oder entfernt wurde.
- (h) Normale Abnutzung des Produkts, insbesondere von Verbrauchsteilen, Zubehörteilen und/oder Beilagen (z.B. Tasten, drehbare Teile, Kabel, Benutzerhandbuch usw.); sowie
- (i) Verformungen, Verfärbungen und/oder Verziehungen am Produktäußeren, einschließlich der Oberfläche des LCD-Panels.

Bei Inanspruchnahme der Garantieleistung ist der Erstkäufer verpflichtet, das Produkt auf eigene Kosten und in der Originalverpackung bzw. einer anderen geeigneten Verpackung, die einen gleichwertigen Schutz gegen Transportschäden bietet, an den örtlichen Vertrieb zu übersenden, wobei der Erstkäufer das Transportrisiko gegenüber Schäden und/oder Verlust trägt. Zum Zeitpunkt der Inanspruchnahme der Garantieleistung muss der Erstkäufer einen Verkaufsbeleg vorweisen, auf dem das Kaufdatum angegeben ist.

Die Garantiefrist für ein im Rahmen dieser Garantie ausgetauschtes und/oder repariertes Produkt erlischt nach Ablauf der ursprünglichen Garantiefrist.

EIZO ODER DIE EIZO-VERTRAGSIMPORTEURE HAFTEN NICHT FÜR ZERSTÖRTE DATENBESTÄNDE ODER DIE KOSTEN DER WIEDERBESCHAFFUNG DIESER DATENBESTÄNDE AUF JEDLICHEN DATENTRÄGERN ODER TEILEN DES PRODUKTS, DIE IM RAHMEN DER GARANTIE BEI EIZO ODER DEN EIZO-VERTRAGSIMPORTEUREN ZUR REPARATUR EINGEREICHT WURDEN.

EIZO UND DIE EIZO-VERTRAGSIMPORTEURE GEBEN WEDER EXPLIZITE NOCH IMPLIZITE GARANTIE IN BEZUG AUF DIESES PRODUKT UND SEINE QUALITÄT, LEISTUNG, VERKÄUFLICHKEIT ODER EIGNUNG FÜR EINEN BESTIMMTEN ZWECK. AUF KEINEN FALL SIND EIZO ODER DIE EIZO-VERTRAGSIMPORTEURE VERANTWORTLICH FÜR JEDLICHE ZUFÄLLIGE, INDIREKTE, SPEZIELLE, FOLGE- ODER ANDERE SCHÄDEN JEDLICHER ART (EINSCHLIESSLICH OHNE JEDE BEGRENZUNG SCHÄDEN BEZÜGLICH PROFITVERLUST, GESCHÄFTSUNTERBRECHUNG, VERLUST VON GESCHÄFTSINFORMATION ODER JEDLICHE ANDEREN FINANZIELLEN EINBUSSEN), DIE DURCH DIE VERWENDUNG DES PRODUKTES ODER DIE UNFÄHIGKEIT ZUR VERWENDUNG DES PRODUKTES ODER IN JEDLICHER BEZIEHUNG MIT DEM PRODUKT, SEI ES BASIEREND AUF VERTRAG, SCHADENSERSATZ, NACHLAESSIGKEIT, STRIKTE HAFTPFLICHT ODER ANDEREN FORDERUNGEN ENTSTEHEN, AUCH WENN EIZO UND DIE EIZO-VERTRAGSIMPORTEURE IM VORAUS ÜBER DIE MÖGLICHKEIT SOLCHER SCHÄDEN INFORMIERT WURDEN. DIESER AUSSCHLUSS ENTHÄLT AUCH JEDE HAFTPFLICHT, DIE AUS FORDERUNGEN DRITTER GEGEN DEN ERSTKÄUFER ENTSTEHEN KANN. ZWECK DIESER KLAUSEL IST ES, DIE HAFTUNG VON EIZO UND DEN VERTRIEBEN GEGENÜBER FORDERUNGEN ZU BEGRENZEN, DIE AUS DIESER BESCHRÄNKTEN GARANTIE UND/ODER DEM VERKAUF ENTSTEHEN KÖNNEN.

GARANTIE LIMITÉE

EIZO Corporation (ci-après dénommé « **EIZO** ») et les distributeurs autorisés par EIZO (ci-après dénommés « **Distributeurs** »), sous réserve et conformément aux termes de cette garantie limitée (ci-après dénommée « **Garantie** »), garantissent à l'acheteur initial (ci-après dénommé « **Acheteur initial** ») du produit spécifié dans la présente (ci-après dénommé « **Produit** ») acheté auprès d'EIZO ou de Distributeurs agréés EIZO, que EIZO et ses Distributeurs auront pour option de réparer ou remplacer gratuitement le Produit si l'Acheteur initial constate, pendant la Période de garantie (définie ci-dessous), (i) qu'il y a un dysfonctionnement ou que le Produit a subi un dommage dans le cadre d'une utilisation normale du Produit conformément à la description du mode d'emploi qui accompagne le Produit (ci-après dénommé « **Manuel d'utilisateur** »), ou (ii) que le panneau LCD et la luminosité du Produit ne peuvent pas maintenir la luminosité recommandée spécifiée dans le Manuel d'utilisation dans le cadre d'une utilisation normale du Produit, conformément à la description du Manuel d'utilisation.

La période de cette Garantie est limitée à cinq (5) ans à partir de la date d'achat du Produit (ci-après dénommée « Période de Garantie »), sous réserve que la luminosité du Produit ne sera garantie que si le Produit a été utilisé conformément à la luminosité recommandée dans le Manuel d'Utilisation et la Période de Garantie en matière de luminosité est limitée à cinq (5) ans à compter de la date d'achat du Produit, sous réserve que la durée d'utilisation soit inférieure ou égale à 20 000 heures (la luminosité est de 400 cd/m² et la température de la couleur à 7500 K) ou inférieure ou égale à 30 000 heures (la luminosité est de 300 cd/m² et la température de la couleur à 7500 K). EIZO et ses Distributeurs déclinent toute responsabilité ou obligation concernant ce Produit face à l'Acheteur initial ou à toute autre personne à l'exception de celles stipulées dans la présente Garantie.

EIZO et ses Distributeurs cesseront de tenir ou conserver en stock toute pièce de ce Produit après l'expiration de la période de sept (7) ans suivant l'arrêt de la production de telles pièces. Pour réparer le moniteur, EIZO et ses distributeurs utiliseront des pièces de rechange conformes à nos normes de contrôle qualité.

La Garantie est valable uniquement dans les pays ou les territoires où se trouvent les Distributeurs. La Garantie ne limite aucun des droits reconnus par la loi à l'Acheteur initial.

Nonobstant toute autre clause de cette Garantie, EIZO et ses Distributeurs n'auront d'obligation dans le cadre de cette Garantie pour aucun des cas énumérés ci-dessous :

- (a) Tout défaut du Produit résultant de dommages occasionnés lors du transport, d'une modification, d'une altération, d'un abus, d'une mauvaise utilisation, d'un accident, d'une installation incorrecte, d'un désastre, d'un entretien et/ou d'une réparation incorrects effectués par une personne autre que EIZO ou ses Distributeurs ;
- (b) Toute incompatibilité du Produit résultant d'améliorations techniques et/ou réglementations possibles ;
- (c) Toute détérioration du capteur ;
- (d) Toute détérioration des performances d'affichage causée par la détérioration des éléments consommables tels que le panneau LCD et/ou le rétroéclairage, etc. (par exemple, des changements de couleur, des changements de l'uniformité des couleurs, des défauts de pixels, y compris des pixels brûlés, etc.) ;
- (e) Toute détérioration du Produit causée par l'utilisation d'une luminosité plus élevée que la luminosité recommandée, telle que décrite dans le Manuel d'utilisation ;
- (f) Tout défaut du Produit causé par un appareil externe ;
- (g) Tout défaut d'un Produit sur lequel le numéro de série original a été altéré ou supprimé ;
- (h) Toute détérioration normale du Produit, particulièrement celle des consommables, des accessoires et/ou des pièces reliées au Produit (touches, éléments pivotants, câbles, Manuel d'utilisation etc.), et
- (i) Toute déformation, décoloration, et/ou gondolage de l'extérieur du Produit, y compris celle de la surface du panneau LCD.

Pour bénéficier d'un service dans le cadre de cette Garantie, l'Acheteur initial doit renvoyer le Produit port payé, dans son emballage d'origine ou tout autre emballage approprié offrant un degré de protection équivalent, au Distributeur local, et assumera la responsabilité des dommages et/ou perte possibles lors du transport. L'Acheteur initial doit présenter une preuve d'achat du Produit comprenant sa date d'achat pour bénéficier de ce service dans le cadre de la Garantie.

La Période de garantie pour tout Produit remplacé et/ou réparé dans le cadre de cette Garantie expirera à la fin de la Période de garantie initiale.

EIZO OU SES DISTRIBUTEURS NE SAURAIENT ÊTRE TENUS RESPONSABLES DES DOMMAGES OU PERTES DE DONNÉES OU D'AUTRES INFORMATIONS STOCKÉES DANS UN MÉDIA QUELCONQUE OU UNE AUTRE PARTIE DU PRODUIT RENVOYÉ À EIZO OU AUX DISTRIBUTEURS POUR RÉPARATION.

AUCUNE AUTRE GARANTIE, EXPLICITE OU TACITE, N'EST OFFERTE PAR EIZO ET SES DISTRIBUTEURS CONCERNANT LE PRODUIT ET SES QUALITÉS, PERFORMANCES, QUALITÉ MARCHANDE OU ADAPTATION À UN USAGE PARTICULIER. EN AUCUN CAS, EIZO OU SES DISTRIBUTEURS NE SERONT RESPONSABLES DES DOMMAGES FORTUITS, INDIRECTS, SPÉCIAUX, INDUITS, OU DE TOUT AUTRE DOMMAGE QUEL QU'IL SOIT (Y COMPRIS, SANS LIMITATION, LES DOMMAGES RÉSULTANT D'UNE PERTE DE PROFIT, D'UNE INTERRUPTION D'ACTIVITÉS, D'UNE PERTE DE DONNÉES COMMERCIALES, OU DE TOUT AUTRE MANQUE À GAGNER) RÉSULTANT DE L'UTILISATION OU DE L'INCAPACITÉ D'UTILISER LE PRODUIT OU AYANT UN RAPPORT QUELCONQUE AVEC LE PRODUIT, QUE CE SOIT SUR LA BASE D'UN CONTRAT, D'UN TORT, D'UNE NÉGLIGENCE, D'UNE RESPONSABILITÉ STRICTE OU AUTRE, MÊME SI EIZO OU SES DISTRIBUTEURS ONT ÉTÉ AVERTIS DE LA POSSIBILITÉ DE TELS DOMMAGES. CETTE LIMITATION INCLUT AUSSI TOUTE RESPONSABILITÉ QUI POURRAIT ÊTRE SOULEVÉE LORS DES RÉCLAMATIONS D'UN TIERS CONTRE L'ACHETEUR INITIAL. L'ESSENCE DE CETTE CLAUSE EST DE LIMITER LA RESPONSABILITÉ POTENTIELLE DE EIZO ET DE SES DISTRIBUTEURS RÉSULTANT DE CETTE GARANTIE LIMITÉE ET/OU DES VENTES.

GARANTÍA LIMITADA

EIZO Corporation (en lo sucesivo “**EIZO**”) y sus distribuidores autorizados por EIZO (en lo sucesivo los “**Distribuidores**”), con arreglo y de conformidad con los términos de esta garantía limitada (en lo sucesivo la “**Garantía**”), garantizan al comprador original (en lo sucesivo el “**Comprador original**”) que compró el producto especificado en este documento (en lo sucesivo el “**Producto**”) a EIZO o a sus Distribuidores, que EIZO y sus Distribuidores, a su propio criterio, repararán o sustituirán el Producto de forma gratuita si el Comprador original detecta dentro del periodo de la Garantía (indicado posteriormente) que: (i) el Producto no funciona correctamente o que se ha averiado durante el uso normal del mismo de acuerdo con las indicaciones del manual de instrucciones suministrado con el Producto (en lo sucesivo el “**Manual del usuario**”); o (ii) el panel LCD y el brillo del Producto no pueden mantener el brillo recomendado que se especifica en el Manual del usuario durante el uso normal del Producto de acuerdo con las descripciones del Manual del usuario.

El período de validez de esta Garantía es de cinco (5) años a contar desde la fecha de compra del Producto (en adelante, “**Período de garantía**”), teniendo en cuenta que el brillo del Producto sólo estará cubierto por la garantía si el Producto se ha utilizado con el brillo recomendado que se describe en el Manual del usuario, y que el Periodo de garantía está limitado a cinco (5) años a partir de la fecha de compra del Producto, siempre que el tiempo de uso sea inferior o igual a 20.000 horas (siendo el brillo de 400cd/m² y la temperatura de color de 7500K) o inferior o igual a 30.000 horas (siendo el brillo de 300cd/m² y la temperatura de color de 7500K). EIZO y sus Distribuidores no tendrán ninguna responsabilidad ni obligación con respecto al Producto para con el Comprador original ni con terceros que no sean las estipuladas en la presente Garantía.

EIZO y sus Distribuidores no estarán obligados a suministrar cualquier recambio del Producto una vez pasados siete (7) años desde que se deje de fabricar el mismo. Para la reparación del monitor, EIZO y los distribuidores utilizarán repuestos que cumplan con nuestros estándares de control de calidad.

La Garantía es válida sólo en los países y territorios donde están ubicados los Distribuidores. La Garantía no restringe ningún derecho legal del Comprador original.

A pesar de las estipulaciones de esta Garantía, EIZO y sus Distribuidores no tendrán obligación alguna bajo esta Garantía en ninguno de los casos expuestos a continuación:

- (a) Cualquier defecto del Producto causado por daños en el transporte, modificación, alteración, abuso, uso incorrecto, accidente, instalación incorrecta, desastre, mantenimiento incorrecto y/o reparación indebida realizada por un tercero que no sea EIZO o sus Distribuidores.
- (b) Cualquier incompatibilidad del Producto debida a posibles innovaciones técnicas y/o reglamentaciones.
- (c) Cualquier deterioro del sensor;
- (d) Cualquier deterioro en el rendimiento de la visualización causado por fallos en las piezas consumibles como el panel de cristal líquido y/o la luz de fondo, etc. (p.ej. cambios de color, cambios de uniformidad del color, defectos de píxeles, incluyendo píxeles muertos, etc.).
- (e) Cualquier deterioro del Producto causado por el uso continuado con un brillo superior al recomendado en el Manual del usuario.
- (f) Cualquier defecto del Producto causado por un equipo externo.
- (g) Cualquier defecto del Producto en el que haya sido alterado o borrado el número de serie original.
- (h) Cualquier deterioro normal del Producto, y en particular de las piezas consumibles, accesorios y demás (p. ej. botones, piezas giratorias, cables, Manual del usuario, etc.).
- (i) Cualquier deformación, decoloración y/o alabeo del exterior del Producto incluida la superficie del panel LCD.

Para obtener servicio en los términos de esta Garantía, el Producto deberá ser enviado por el Comprador original, a su Distribuidor local, con el transporte previamente pagado, en el embalaje original u otro embalaje adecuado que ofrezca el mismo grado de protección, asumiendo el riesgo de daños y/o pérdida del Producto durante el transporte. El Comprador original deberá presentar un comprobante de compra del Producto en el que se refleje la fecha de compra del mismo cuando lo solicite el servicio de Garantía.

El Periodo de garantía para cualquier Producto reemplazado y/o reparado en los términos de esta Garantía expirará al vencer el Periodo de garantía original.

EIZO O LOS DISTRIBUIDORES AUTORIZADOS DE EIZO NO SE RESPONSABILIZAN DE NINGÚN DAÑO O PÉRDIDA QUE PUEDAN SUFRIR LOS DATOS U OTRA INFORMACIÓN ALMACENADA EN CUALQUIER MEDIO O CUALQUIER PARTE DE CUALQUIER PRODUCTO DEVUELTO A EIZO O A LOS DISTRIBUIDORES DE EIZO PARA SU REPARACIÓN.

EIZO Y LOS DISTRIBUIDORES AUTORIZADOS DE EIZO NO OFRECEN NINGUNA OTRA GARANTÍA, IMPLÍCITA NI EXPLÍCITA, CON RESPECTO AL PRODUCTO Y A SU CALIDAD, RENDIMIENTO, COMERCIALIZACIÓN E IDONEIDAD PARA CUALQUIER USO EN PARTICULAR. EN NINGÚN CASO SERÁN EIZO O LOS DISTRIBUIDORES AUTORIZADOS DE EIZO RESPONSABLES DE NINGÚN DAÑO EMERGENTE, INDIRECTO, ESPECIAL, INHERENTE O CUALQUIERA QUE SEA (INCLUYENDO, SIN LIMITACIÓN, DAÑOS POR LUCRO CESANTE, INTERRUPCIÓN DE LA ACTIVIDAD COMERCIAL, PÉRDIDA DE INFORMACIÓN COMERCIAL O CUALQUIER OTRA PÉRDIDA PECUNIARIA) QUE SE DERIVE DEL USO O IMPOSIBILIDAD DE USO DEL PRODUCTO O EN RELACIÓN CON EL PRODUCTO, YA SEA BASADO EN CONTRATO, POR AGRAVIO, NEGLIGENCIA, ESTRICTA RESPONSABILIDAD O CUALQUIERA QUE SEA, AUN CUANDO SE HAYA ADVERTIDO A EIZO O A LOS DISTRIBUIDORES DE EIZO DE LA POSIBILIDAD DE TALES DAÑOS. ESTA EXCLUSIÓN TAMBIÉN ABARCA CUALQUIER RESPONSABILIDAD QUE PUEDA DERIVARSE DE RECLAMACIONES HECHAS POR UN TERCERO CONTRA EL COMPRADOR ORIGINAL. LA ESENCIA DE ESTA ESTIPULACIÓN ES LIMITAR LA RESPONSABILIDAD POTENCIAL DE EIZO Y LOS DISTRIBUIDORES QUE PUDIERA DERIVARSE DE ESTA GARANTÍA LIMITADA Y/O VENTAS.

GARANZIA LIMITATA

EIZO Corporation (a cui si farà riferimento da qui in poi con “**EIZO**”) ed i Distributori autorizzati da EIZO (a cui si farà riferimento da qui in poi con “**Distributori**”) garantiscono, secondo i termini di questa garanzia limitata (a cui si farà riferimento da qui in poi con “**Garanzia**”) all’acquirente originale (a cui si farà riferimento da qui in poi con “**Acquirente originale**”) che ha acquistato il prodotto specificato in questo documento (a cui si farà riferimento da qui in poi con “**Prodotto**”) da EIZO o dai suoi Distributori, che EIZO e i distributori, a loro discrezione, ripareranno o sostituiranno il Prodotto senza addebito se l’Acquirente originale trova, entro il periodo della Garanzia (definito sotto), che (i) il Prodotto malfunziona e si è danneggiato nel corso del suo normale utilizzo osservando le indicazioni del manuale di istruzioni allegato al Prodotto (a cui si farà riferimento da qui in poi con “**Manuale utente**”), o che (ii) il pannello LCD e la luminosità del Prodotto non possono mantenere la luminosità raccomandata specificata nel Manuale utente nel corso del normale utilizzo del Prodotto osservando le indicazioni del Manuale utente.

La presente Garanzia ha una validità di cinque (5) anni dalla data dell’acquisto del Prodotto (di qui in avanti “Periodo di Garanzia”), considerando che la luminosità del Prodotto sarà garantita solo se il Prodotto è stato utilizzato con la luminosità consigliata descritta nel Manuale utente e che il Periodo di garanzia per la luminosità è limitato a cinque (5) anni dalla data di acquisto del Prodotto, a condizione che il tempo di utilizzo sia inferiore o uguale a 20.000 ore (luminosità di 400cd/m² e temperatura colore di 7.500K) o inferiore o uguale a 30.000 ore (luminosità di 300cd/m² e temperatura colore di 7.500K). EIZO e i suoi Distributori non si assumono alcuna responsabilità e non hanno alcun obbligo riguardo al Prodotto verso l’Acquirente originale o terzi diversi da quelli relativi a questa Garanzia.

EIZO e i suoi Distributori cesseranno di tenere o di conservare qualsiasi ricambio del Prodotto allo scadere di sette (7) anni dopo che la produzione di tali ricambi è stata terminata. Per la riparazione del monitor, EIZO e i Distributori utilizzeranno parti di ricambio conformi ai nostri standard di controllo della qualità.

La Garanzia è valida soltanto nei paesi dove ci sono i Distributori EIZO. La Garanzia non limita alcun diritto legale dell’Acquirente originale.

Indipendentemente da qualsiasi altra condizione di questa Garanzia, EIZO e i suoi Distributori non avranno alcun obbligo derivante da questa Garanzia in ognuno dei casi elencati di seguito:

- (a) Qualsiasi difetto del Prodotto causato da danni di trasporto, modifiche, alterazioni, abusi, usi impropri, incidenti, installazione errata, calamità, manutenzione errata e/o riparazioni improprie eseguite da terze parti che non siano EIZO o i suoi Distributori.
- (b) Qualsiasi incompatibilità del Prodotto dovuta a possibili innovazioni tecniche e/o normative.
- (c) Qualsiasi deterioramento del sensore;
- (d) Qualsiasi deterioramento delle prestazioni dello schermo causato dal deterioramento delle parti consumabili, come il pannello LCD e/o la retroilluminazione, ecc. (per esempio: i cambiamenti di colore, cambiamenti di uniformità del colore, difetti dei pixel, inclusi i pixel bruciati, ecc.).
- (e) Qualsiasi deterioramento del Prodotto causato dal suo utilizzo ad una luminosità più alta di quella raccomandata nel Manuale utente.
- (f) Qualsiasi difetto del Prodotto causato da apparecchiature esterne.
- (g) Qualsiasi difetto del Prodotto in cui il numero di serie originale sia stato alterato o rimosso.
- (h) Qualsiasi normale deterioramento del Prodotto, in particolar modo nelle sue parti di consumo, accessori, e/o attacchi (per esempio: tasti, parti rotanti, cavi, Manuale dell’utente, ecc.).
- (i) Qualsiasi tipo di deformazione, scolorimento, e/o di involucro esterno del Prodotto inclusa la superficie del pannello LCD.

Per ricevere assistenza tecnica con questa Garanzia, l’Acquirente originale deve inviare il Prodotto, con trasporto pre-pagato, nella sua confezione originale o altra confezione adeguata che fornisce un livello analogo di protezione, assumendosi il rischio di danni e/o perdita in transito, al Distributore locale. L’Acquirente originale deve presentare la prova di acquisto che stabilisce la data di acquisto del Prodotto quando richiede servizio sotto Garanzia.

Il Periodo di garanzia per qualsiasi Prodotto sostituito e/o riparato sotto questa Garanzia scade alla fine del Periodo di garanzia originale.

EIZO O I SUOI DISTRIBUTORI NON SONO RESPONSABILI PER QUALSIASI DANNO O PERDITA DI DATI O ALTRE INFORMAZIONI MEMORIZZATI SU QUALSIASI SUPPORTO O QUALSIASI PARTE DI QUALSIASI PRODOTTO INVIATO A EIZO O I SUOI DISTRIBUTORI PER RIPARAZIONI.

EIZO E I SUOI DISTRIBUTORI NON OFFRONO ALCUNA GARANZIA ADDIZIONALE, IMPLICITA O ESPLICITA, RIGUARDO IL PRODOTTO E LA SUA QUALITÀ, PRESTAZIONI, VENDIBILITÀ O APPROPRIATEZZA PER QUALSIASI USO PARTICOLARE. IN NESSUN CASO EIZO O I DISTRIBUTORI EIZO AUTORIZZATI SARANNO RESPONSABILI PER QUALSIASI DANNO ACCIDENTALE, INDIRECTO, SPECIALE, CONSEGUENTE O DI QUALSIASI ALTRA NATURA (INCLUSI, SENZA LIMITI, DANNI PER PERDITA DI PROFITTI, INTERRUZIONE DELLE ATTIVITÀ, PERDITA DI INFORMAZIONI D’AFFARI O QUALSIASI ALTRA PERDITA PECUNIARIA) DERIVANTI DALL’USO O DALL’IMPOSSIBILITÀ DI USARE IL PRODOTTO O IN QUALSIASI RELAZIONE AL PRODOTTO, SIA SU BASE DI CONTRATTO, TORTO, NEGLIGENZA, STRETTA RESPONSABILITÀ O ALTRIMENTI, ANCHE SE EIZO O I DISTRIBUTORI EIZO AUTORIZZATI SONO STATI AVVERTITI DELLA POSSIBILITÀ DI TALI DANNI. QUESTA ESCLUSIONE INCLUDE ANCHE QUALSIASI RESPONSABILITÀ CHE POSSA INSORGERE DA RECLAMI DI TERZI CONTRO L’ACQUIRENTE ORIGINALE. L’ESSENZA DI QUESTO PROVVEDIMENTO È LIMITARE LA RESPONSABILITÀ POTENZIALE DI EIZO E DEI DISTRIBUTORI DERIVANTE DA QUESTA GARANZIA LIMITATA E/O DALLE VENDITE.

BEGRÄNSAD GARANTI

EIZO Corporation (nedan kallat "**EIZO**") och EIZOs auktoriserade distributörer (nedan kallade "**Distributörer**") garanterar i enlighet med villkoren i denna begränsade garanti (nedan kallad "**Garantin**") den ursprunglige köparen (nedan kallad den "**Ursprunglige köparen**") som köpte den i dokumentet specificerade produkten (nedan kallad "**Produkten**") från EIZO eller Distributörer, att EIZO eller Distributörer enligt eget gottfinnande kostnadsfritt antingen reparera eller byta ut den defekta Produkten om den Ursprunglige köparen inom Garantiperioden (definieras nedan) upptäcker att (i) Produkten fungerar felaktigt eller skadas under normal användning av Produkten i enlighet med beskrivningen i bruksanvisningen (nedan kallad "**Bruksanvisning**") eller att (ii) Produktens LCD-panel och ljusstyrka inte kan bibehålla den rekommenderade ljusstyrkan som anges i Bruksanvisningen under normal användning av Produkten i enlighet med beskrivningen i Bruksanvisningen.

Giltighetsperioden för denna garanti är fem (5) år från produktens inköpsdatum (kallas härefter "Garantiperioden"), förutsatt att ljusstyrkan på produkten är garanterad endast om produkten har använts inom den rekommenderade ljusstyrka som beskrivs i Användarmanualen och Garantiperioden för ljusstyrkan är begränsad till fem (5) år från produktens inköpsdatum såvida användningstiden är mindre än eller lika med 20 000 timmar (ljusstyrkan är 400cd/m² och färgtemperaturen är 7 500K) eller mindre än eller lika med 30 000 timmar (ljusstyrkan är 300cd/m² och färgtemperaturen är 7 500K). EIZO och Distributörer ska inte under några villkor ha något annat ansvar än vad som anges i denna garanti gällande Produkten i relation till den Ursprunglige köparen eller tredje part.

EIZO och Distributörer kommer att upphöra med lagerhållning av Produktens delar efter sju (7) år efter att produktionen av dessa delar upphört. När skärmen repareras använder EIZO och distributörer reservdelar som uppfyller våra kvalitetsstandarder.

Garantin är endast giltig i de länder där det finns Distributörer. Garantin begränsar inte några av den Ursprunglige köparens lagstadgade rättigheter.

Oavsett andra villkor i denna garanti ska inte EIZO Distributörer under några villkor ha något ansvar i något av de fall som beskrivs nedan:

- (a) När någon bristfällighet hos Produkten kan härledas till att ha uppstått vid frakt, modifiering, ändring, felaktigt handhavande, olycka, felaktig installation, katastrof, felaktigt underhåll och/eller felaktig reparation utförd av tredje part annan än EIZO och Distributörer.
- (b) Alla former av inkompatibilitet hos Produkten på grund av möjliga tekniska innovationer och/eller bestämmelser.
- (c) Alla försämringar av sensorn;
- (d) Alla försämringar av bildens prestanda beroende på förbrukningsdelar så som LCD-panel och/eller bakgrundsbelysning etc. (t.ex. förändringar i färg, färgjämnhet, defekta pixlar inklusive brända pixlar etc.).
- (e) Alla försämringar av Produkten orsakat av användning av en högre ljusstyrka än den i Bruksanvisningen rekommenderade ljusstyrkan.
- (f) Alla defekter hos Produkten som orsakats av extern utrustning.
- (g) Alla defekter hos Produkten på vilken det ursprungliga serienumret har ändrats eller avlägsnats.
- (h) All normal försämring av Produkten, speciellt förbrukningsartiklar, tillbehör och/eller yttre delar (t.ex. knappar, roterande delar, kablar, Bruksanvisningen etc.).
- (i) Varje deformation, missfärgning och/eller skevhet av Produktens yttre inklusive ytan på LCD-panelen.

För att erhålla service under denna garanti måste den Ursprunglige köparen (med hänseende till risken för skada och/eller förlust under transport) leverera Produkten till närmaste Distributör med förebetald frakt, i dess ursprungliga förpackning eller annan fullgod förpackning som ger likvärdigt skydd. Den Ursprunglige köparen måste kunna visa inköpsbevis för Produkten som klargör Produktens inköpsdatum vid begäran av garantiservice.

Garantiperioden för alla utbytta och/eller reparerade produkter under denna garanti skall upphöra vid utgången av den ursprungliga Garantiperioden.

EIZO ELLER DISTRIBUTÖRER ÄR INTE ANSVARIGA FÖR NÅGON FORM AV SKADA ELLER FÖRLUST AV DATA ELLER ANNAN INFORMATION SOM HAR LAGRATS I NÅGON FORM AV MEDIA ELLER ANNAN DEL AV NÅGON PRODUKT SOM HAR RETURNERATS TILL EIZO ELLER DISTRIBUTÖRER FÖR REPARATION.

EIZO OCH DISTRIBUTÖRERNA GARANTERAR INGET, UTTRYCKLIGEN ELLER UNDERFÖRSTÅTT, VAD BETRÄFFAR PRODUKTEN OCH DESS KVALITET, PRESTANDA, SÄLJBARHET ELLER LÄMPLIGHET FÖR NÅGON FORM AV SPECIELL ANVÄNDNING. UNDER INGA OMSTÄNDIGHETER SKALL EIZO ELLER DISTRIBUTÖRERNA HÅLLAS ANSVARIGA FÖR NÅGRA SOM HELST UNDERORDNADE, INDIREKTA, SPECIELLA, DÄRAV FÖLJANDE ELLER ÖVRIGA SKADOR (INKLUSIVE, UTAN BEGRÄNSNING TILL, SKADOR FÖR FÖRLUST AV INKOMST, AVBRUTEN AFFÄRSRÖRELSE, FÖRLUST AV AFFÄRSINFORMATION ELLER ANNAN SÄRSKILD FÖRLUST) SOM UPPSTÅTT SOM ETT RESULTAT AV ANVÄNDNING ELLER OFÖRMÅGA ATT ANVÄNDA PRODUKTEN ELLER I NÅGON FORM AV ANSLUTNING TILL PRODUKTERNA, VARE SIG DETTA GRUNDAS PÅ KONTRAKT, ÅTALBAR HANDLING, FÖRSUMLIGHET, ANSVARSSKYLDIGHET ELLER ANNAT, ÄVEN OM EIZO ELLER DISTRIBUTÖRERNA HAR INFORMERATS BETRÄFFANDE MÖJLIGHET ATT SÅDANA SKADOR FÖRELIGGER. DETTA UNDANTAG OMFATTAR ÄVEN ALL FORM AV ANSVARSSKYLDIGHET SOM KAN UPPSTÅ GENOM EN TREDJE PARTS ANSPRÅK GENTEMOT DEN URSPRUNGLIGE KÖPAREN. GRUNDBESTÄNDSDELEN I BESTÄMMELSEN ÄR ATT BEGRÄNSA DET EVENTUELLA ANSVARSTAGANDET FÖR EIZO OCH DISTRIBUTÖRERNA SOM KAN UPPSTÅ GENOM DENNA BEGRÄNSADE GARANTI OCH/ELLER FÖRSÄLJNING.

ОГРАНИЧЕННАЯ ГАРАНТИЯ

EIZO Corporation (называемая в дальнейшем “EIZO”) и авторизованные EIZO дистрибуторы (называемые в дальнейшем “Дистрибуторы”) гарантируют, в соответствии с условиями и пунктами этой ограниченной гарантии (называемой в дальнейшем “Гарантия”), первичному покупателю (называемому в дальнейшем “Первоначальный покупатель”), который приобрел у EIZO или Дистрибуторов продукт, указанный в этом документе (называемый в дальнейшем “Продукт”), что EIZO или Дистрибуторы на свое усмотрение либо бесплатно отремонтируют, либо бесплатно заменят Продукт, если Первоначальный покупатель признает в пределах Гарантийного срока (определенного ниже), что (i) Продукт неисправен или он поврежден в процессе нормального использования Продукта в соответствии с описанием в инструкции по эксплуатации, прилагаемой к Продукту (называемой в дальнейшем “Руководство пользователя”), или что (ii) панель ЖКД и Яркость Продукта не в состоянии поддерживать рекомендованную яркость, указанную в Руководстве пользователя при условии нормального использования Продукта в соответствии с описанием в Руководстве пользователя.

Гарантийный период (называемый в дальнейшем «Гарантийный период») ограничен сроком пять (5) лет со дня приобретения Продукта. Яркость Продукта может быть гарантирована только в том случае, если Продукт использовался с рекомендованной яркостью, указанной в Руководстве пользователя; Гарантийный период в отношении яркости ограничен периодом пять (5) лет со дня приобретения Продукта при условии, что время его использования не превышает 20 000 часов (для яркости 400 Кд/м² и цветовой температуры 7500 К) или 30 000 часов (для яркости 300 Кд/м² и цветовой температуры 7500 К). EIZO и Дистрибуторы не несут никакой ответственности и не берут обязательств относительно Продукта по отношению к Первоначальному покупателю или по отношению к любым третьим сторонам, кроме обязательств, оговоренных в этой Гарантии.

EIZO и Дистрибуторы прекратят хранение или складирование любых деталей Продукта по истечении семи (7) лет после прекращения производства таких деталей. В случае ремонта монитора EIZO и Дистрибуторы будут использовать запчасти, которые соответствуют нашим стандартам QC (контроль качества).

Гарантия действительна только в странах или регионах, где расположены Дистрибуторы. Гарантия не ограничивает никакие законные права Первоначального покупателя.

Несмотря на другие условия этой Гарантии EIZO и Дистрибуторы не несут никаких обязательств согласно этой Гарантии в любом из перечисленных ниже случаев:

- (а) Любые дефекты Продукта, вызванные повреждениями при перевозке, модификацией, изменением, неправильным обращением, неправильным использованием, авариями, неправильной установкой, стихийными бедствиями, неправильным уходом и/или неправильным ремонтом третьей стороной, отличной от EIZO или Дистрибуторов;
- (б) Любые несовместимости Продукта из-за технических усовершенствований и/или изменения технических норм;
- (в) Любое повреждение датчика;
- (г) Любое ухудшение качества изображения, вызванное устареванием изнашивающихся частей, таких как ЖК-панель и/или задняя подставка и т. д. (например, изменения цветопередачи, цветовой однородности, дефекты пикселей, включая сгоревшие пиксели, и т. д.);
- (д) Любые ухудшения Продукта, вызванные использованием при яркости, повышенной по сравнению с рекомендованной яркостью, описанной в Руководстве пользователя;
- (е) Любые дефекты Продукта, вызванные внешним оборудованием;
- (ж) Любые дефекты Продукта, при которых оригинальный серийный номер был изменен или удален;
- (з) Любые естественные ухудшения продукта, в частности, вызванные износом расходных частей, принадлежностей и/или приспособлений (например, кнопок, вращающихся частей, кабелей, Руководства пользователя и т.д.); и
- (и) Любые деформации, изменения цвета и/или коробления внешней поверхности продукта, включая поверхность панели ЖКД.

Чтобы получить техническое обслуживание в рамках Гарантии, Первоначальный покупатель должен доставить Продукт местному Дистрибутору, оплатив перевозку, в его оригинальной упаковке или в другой соответствующей упаковке, обеспечивающей равноценную степень защиты, принимая во внимание риск повреждения и/или утерю при транспортировке. При запросе технического обслуживания в рамках Гарантии Первоначальный покупатель должен предоставить свидетельство покупки продукта и даты покупки.

Гарантийный период для любого замененного и/или отремонтированного продукта в рамках Гарантии истекает в конце завершения срока действия оригинального Гарантийного периода.

EIZO ИЛИ ДИСТРИБУТОРЫ НЕ НЕСУТ ОТВЕТСТВЕННОСТИ ЗА ЛЮБЫЕ ПОВРЕЖДЕНИЯ ИЛИ УТЕРЮ ДАННЫХ ИЛИ ДРУГОЙ ИНФОРМАЦИИ, ХРАНЯЩИХСЯ НА КАКИХ-ЛИБО НОСИТЕЛЯХ ИНФОРМАЦИИ ИЛИ НА ЛЮБЫХ ДРУГИХ ЧАСТЯХ ПРОДУКТА, КОТОРЫЙ ВОЗВРАЩЕН EIZO ИЛИ ДИСТРИБУТОРАМ ДЛЯ РЕМОНТА.

EIZO и ДИСТРИБУТОРЫ НЕ ДАЮТ НИКАКОЙ ДАЛЬНЕЙШЕЙ ГАРАНТИИ, ВЫРАЖЕННОЙ ИЛИ ПОДРАЗУМЕВАЕМОЙ, ОТНОСИТЕЛЬНО ПРОДУКТА И ЕГО КАЧЕСТВА, ТЕХНИЧЕСКИХ ХАРАКТЕРИСТИК, ТОВАРНОСТИ ИЛИ СООТВЕТСТВИЯ ДЛЯ КАКОГО-ЛИБО ОПРЕДЕЛЕННОГО ИСПОЛЬЗОВАНИЯ. НИ ПРИ КАКИХ УСЛОВИЯХ EIZO ИЛИ ДИСТРИБУТОРЫ НЕ НЕСУТ ОТВЕТСТВЕННОСТИ ЗА ЛЮБОЙ СЛУЧАЙНЫЙ, КОСВЕННЫЙ, СПЕЦИАЛЬНЫЙ, ПОБОЧНЫЙ ИЛИ ИНОЙ УЩЕРБ (ВКЛЮЧАЯ, БЕЗ ОГРАНИЧЕНИЙ, УЩЕРБ ИЗ-ЗА НЕПОЛУЧЕННОЙ ПРИБЫЛИ, ПРЕРЫВАНИЯ БИЗНЕСА, ПОТЕРИ КОММЕРЧЕСКОЙ ИНФОРМАЦИИ ИЛИ ЛЮБЫЕ ДРУГИЕ ФИНАНСОВЫЕ ПОТЕРИ), ВОЗНИКШИЙ ИЗ-ЗА ИСПОЛЬЗОВАНИЯ ИЛИ НЕВОЗМОЖНОСТИ ИСПОЛЬЗОВАТЬ ПРОДУКТ ИЛИ В ЛЮБОЙ ДРУГОЙ СВЯЗИ С ПРОДУКТОМ, ЛИБО ОСНОВАННЫЙ НА КОНТРАКТНЫХ ОТНОШЕНИЯХ, ГРАЖДАНСКИХ ПРАВОНАРУШЕНИЯХ, НЕБРЕЖНОСТИ, ПРИЧИНИЕНИЯ УЩЕРБА ТРЕТЬЕЙ СТОРОНЕ ИЛИ ЧЕМ-ЛИБО ЕЩЕ, ДАЖЕ ЕСЛИ EIZO ИЛИ ДИСТРИБУТОРЫ БЫЛИ УВЕДОМЛЕНЫ О ВОЗМОЖНОСТИ ТАКОГО УЩЕРБА. ЭТО ИСКЛЮЧЕНИЕ ТАКЖЕ ВКЛЮЧАЕТ ЛЮБЫЕ ОБЯЗАТЕЛЬСТВА, КОТОРЫЕ МОГУТ ВОЗНИКНУТЬ В РЕЗУЛЬТАТЕ ТРЕБОВАНИЙ ТРЕТЬЕЙ СТОРОНЫ В ОТНОШЕНИИ ПЕРВОНАЧАЛЬНОГО ПОКУПАТЕЛЯ. СУЩЕСТВОМ ЭТОГО ПОЛОЖЕНИЯ ЯВЛЯЕТСЯ ОГРАНИЧЕНИЕ ПОТЕНЦИАЛЬНОЙ ОТВЕТСТВЕННОСТИ EIZO И ДИСТРИБУТОРОВ, ВОЗНИКАЮЩЕЙ ИЗ-ЗА ЭТОЙ ОГРАНИЧЕННОЙ ГАРАНТИИ И/ИЛИ ПРОДАЖ.

有限责任保证书

EIZO Corporation (以下简称“EIZO”)和 EIZO 授权的经销商 (以下简称“经销商”), 接受并依照本有限责任保证书 (以下简称“保证书”)之条款, 向从 EIZO 和经销商购买本文中规定产品 (以下简称“产品”)的原买方 (以下称“原买方”)提供保证:在保证期内 (规定如下), 如果原买方发现 (i) 按本产品所附使用说明书 (以下简称“用户手册”)所述方式正常使用本产品过程中, 本产品出现故障或损坏 或 (ii) 按用户手册所述方式正常使用本产品过程中, 本产品的液晶显示屏 (LCD) 及亮度未能达到用户手册中所述的推荐亮度时, EIZO 和经销商根据其独立的判断免费修理或更换该产品。

本保证期限定为仅按照用户手册所描述的推荐亮度使用本产品时保证其亮度的条件下自购买本产品之日起的五 (5) 年 (以下简称“保证期限”), 亮度的保证期限定为本产品的使用时间在 20000 小时以下 (含 20000 小时) (亮度为 400cd/m², 色温为开氏温度 7500) 或 30000 小时以下 (含 30000 小时) (亮度为 300cd/m², 色温为开氏温度 7500) 的条件下自购买本产品之日起五 (5) 年。EIZO 和经销商将不向原买方或任何第三方承担本保证书所规定之外的与本产品有关任何责任或义务。

本产品的任何部件停产七 (7) 年后, EIZO 和经销商将不再保留或保管任何这类部件。维修显示器时, EIZO 与经销商将使用符合我方质量控制标准的替换零件。

本保证书仅对于设有经销商的国家或地区有效。本保证书并不限定原买方的任何法律权利。

无论本保证书的任何其他条款如何规定, 对于任何下列情况之一, EIZO 和经销商将不承担本保证书规定责任:

- (a) 由于运输损害、改装、改动、滥用、误用、意外事故、错误安装、灾害、维护不善和 / 或由除 EIZO 和经销商以外的第三方进行不适当的修理造成本产品的任何故障。
- (b) 由于可能发生的技术变更和 / 或调整造成本产品的任何不兼容性。
- (c) 传感器的任何劣化;
- (d) 由于诸如液晶显示屏 (LCD) 和 / 或背景照明等消耗品部件的老化造成的任何显示性能低劣 (如色彩变化、色彩均一性变化、包括烧伤像素在内的像素缺陷等)。
- (e) 由于在比用户手册所推荐亮度更高的亮度下使用对本产品所造成的任何老化。
- (f) 因外部设备造成本产品的任何故障。
- (g) 因本产品的原序号被改变或消除造成本产品的任何故障。
- (h) 本产品的任何正常老化, 尤其是消耗品、附件和 / 或附加装置 (如按钮、旋转部件、电缆、用户手册等)、以及
- (i) 本产品表面包括液晶显示屏 (LCD) 表面的任何变形、变色和 / 翘曲。

为了获得本保证书规定的服务, 原买方必须使用原包装或其他具有同等保护程度的适当包装将本产品运送到当地的经销商, 并且预付运费, 承担运输中的损坏和 / 或损失的风险。要求提供本保证书规定的服务时, 原买方必须提交购买本产品和标明此购买日期的证明。

按本保证书规定进行了更换和 / 或修理的任何产品的保证期限, 将在原保证期限结束时终止。

在返回给 EIZO 和经销商进行修理后, 任何产品的任何媒体或任何部件中储存的数据或其他信息发生任何损坏或损失, 对此 EIZO 和经销商将不承担责任。

对于本产品及其质量、性能、可销售性以及对于特殊用途的适合性, EIZO 和经销商不提供其他任何明示或暗示的保证。因使用本产品或无法使用本产品或因与本产品有任何关系 (无论是否根据合同) 而造成:任何附带的、间接的、特殊的、随之发生的或其他的损害 (包括但不限于:利润损失、业务中断、业务信息丢失或其他任何金钱损失) 以及侵权行为、过失、严格赔偿责任或其他责任, 即使已经向 EIZO 和经销商提出了发生这些损害的可能性, 对此 EIZO 和经销商概不承担责任。本免责条款还包括因第三方向原买方提出索赔而可能发生的任何责任。本条款的本质是限定由于本有限责任保证书和 / 或销售本产品所发生的 EIZO 和经销商的潜在责任。

Informations sur le recyclage

Recycling Information

This product, when disposed of, is supposed to be collected and recycled according to your country's legislation to reduce environmental burden. When you dispose of this product, please contact a distributor or an affiliate in your country.

The contact addressees are listed on the EIZO website below.

<http://www.eizoglobal.com>

For recycling information for customers in Switzerland, please refer to the following website.

<http://www.swico.ch>

Informationen zum Thema Recycling

Dieses Produkt muss gemäß den Vorschriften Ihres Landes zur Entlastung der Umwelt recyclet werden. Wenden Sie sich bei der Entsorgung dieses Produkts an einen Verteiler oder eine Tochtergesellschaft in Ihrem Land.

Die Adressen zur Kontaktaufnahme sind auf der unten angegebenen Website von EIZO aufgeführt.

<http://www.eizoglobal.com>

Kunden in der Schweiz entnehmen Informationen zum Recycling der folgenden Website:

<http://www.swico.ch>

Informations sur le recyclage

Ce produit doit être jeté aux points de collecte prévus à cet effet et recyclé conformément à la législation de votre pays, afin de réduire l'impact sur l'environnement. Lorsque vous jetez ce produit, veuillez contacter un distributeur ou une société affiliée de votre pays.

Les adresses des distributeurs sont répertoriées sur le site Web EIZO ci-dessous.

<http://www.eizoglobal.com>

Pour les clients en Suisse, veuillez consulter le site Web suivant afin d'obtenir des informations sur le recyclage.

<http://www.swico.ch>

Información sobre reciclaje

Este producto debe desecharse y reciclarse según la legislación del país para reducir el impacto medioambiental. Cuando desee deshacerse de este producto, póngase en contacto con un distribuidor o una filial de su país.

Encontrará las direcciones de contacto en el sitio web de EIZO que se indica a continuación.

<http://www.eizoglobal.com>

Informazioni sul riciclaggio

Per lo smaltimento e il riciclaggio del presente prodotto, attenersi alle normative vigenti nel proprio paese per ridurre l'impatto ambientale. Per lo smaltimento, rivolgersi ad un distributore o un affiliato presenti nel proprio paese.

Gli indirizzi sono elencati nel sito Web EIZO riportato di seguito.

<http://www.eizoglobal.com>

Per informazioni sul riciclaggio per i clienti in Svizzera, consultare il sito Web riportato di seguito.

<http://www.swico.ch>

Återvinningsinformation

När denna produkt kasseras ska den hanteras och återvinnas enligt landets föreskrifter för att reducera miljöpåverkan. När du kasserar produkten ska du kontakta en distributör eller representant i ditt land.

Kontaktadresserna listas på EIZO-webbplatsen nedan.

<http://www.eizoglobal.com>

Πληροφορίες ανακύκλωσης

Το προϊόν αυτό, όταν απορρίπτεται, πρέπει να συλλέγεται και να ανακυκλώνεται σύμφωνα με τη νομοθεσία της χώρας σας έτσι ώστε να μην επιβαρύνει το περιβάλλον. Για να απορρίψετε το προϊόν, επικοινωνήστε με έναν αντιπρόσωπο ή μια θυγατρική εταιρεία στη χώρα σας.

Οι διευθύνσεις επικοινωνίας αναγράφονται στην τοποθεσία web της EIZO παρακάτω.
<http://www.eizoglobal.com>

Сведения по утилизации

По истечении срока службы данного продукта его следует принести на сборный пункт и утилизировать в соответствии с действующими предписаниями в вашей стране, чтобы уменьшить вредное воздействие на окружающую среду. Прежде чем выбросить данный продукт, обратитесь к дистрибьютору или в местное представительство компании в вашей стране.

Контактные адреса можно найти на веб-узле EIZO.

<http://www.eizoglobal.com>

Informatie over recycling

Wanneer u dit product wilt weggooien, moet het uit milieu-overwegingen worden verzameld en gerecycled volgens de betreffende wetgeving van uw land. Wanneer u dit product wilt weggooien, moet u contact opnemen met een distributeur of een partner in uw land.

De contactadressen worden vermeld op de volgende EIZO-website.

<http://www.eizoglobal.com>

Informação sobre reciclagem

Este produto, quando o deitar fora, deve ser recolhido e reciclado de acordo com a legislação do seu país para reduzir a poluição. Quando deitar fora este produto, contacte um distribuidor ou uma filial no seu país.

Os endereços de contacto estão listados no website do EIZO, abaixo.

<http://www.eizoglobal.com>

Oplysninger om genbrug

Dette produkt forventes ved bortskaffelse at blive indsamlet og genbrugt i overensstemmelse med lovgivningen i dit land for at reducere belastningen af miljøet. Når du bortskaffer denne produkt, skal du kontakte en distributør eller et tilknyttet selskab i dit land.

Adresserne på kontaktpersonerne er angivet på EIZO's websted nedenfor.

<http://www.eizoglobal.com>

Kierrätystä koskevia tietoja

Tuote tulee hävittää kierrättämällä maan lainsäädännön mukaisesti ympäristön kuormittumisen vähentämiseksi. Kun hävität tuotteen, ota yhteyttä jälleenmyyjään tai tytäryhtiöön maassasi.

Yhteystiedot löytyvät EIZOn Internet-sivustolta.

<http://www.eizoglobal.com>

Wykorzystanie surowców wtórnych

Ten produkt po zużyciu powinien być zbierany i przetwarzany zgodnie z krajowymi przepisami dotyczącymi ochrony środowiska. Wyrzucając ten produkt, należy skontaktować się z lokalnym dystrybutorem lub partnerem. Adresy kontaktowe można znaleźć we wskazanej poniżej witrynie internetowej firmy EIZO.

<http://www.eizoglobal.com>

Informace o recyklaci

Při likvidaci produktu musí být produkt vyzvednut a recyklován podle zákonů příslušné země, aby nedocházelo k zatěžování životního prostředí. Zbavujete-li se produktu, kontaktujte distributora nebo pobočku ve své zemi. Kontaktní adresy jsou uvedeny na následující webové stránce společnosti EIZO.
<http://www.eizoglobal.com>

Ringlussevõtu alane teave

Keskkonnakoormuse vähendamiseks tuleks kasutatud tooted kokku koguda ja võtta ringlusse vastavalt teie riigi seadustele. Kui kõrvaldate käesoleva toote, võtke palun ühendust turustaja või filiaaliga oma riigis. Kontaktisikud on toodud EIZO veebilehel järgmisel aadressil:
<http://www.eizoglobal.com>

Újrahasznosítási információ

Jelen terméket, amikor eldobjuk, az illető ország törvényei alapján kell összegyűjteni és újrahasznosítani, hogy csökkentsük a környezet terhelését. Amikor ezt a terméket eldobja, kérjük lépjen kapcsolatba egy országon belüli forgalmazóval vagy társvállalkozással.
A kapcsolat címei az EIZO alábbi weboldalán találhatók felsorolva:
<http://www.eizoglobal.com>

Podatki o recikliranju

Ob koncu uporabe odslužen izdelek izročite na zbirno mesto za recikliranje v skladu z okoljevarstveno zakonodajo vaše države. Prosim, da se pri odstranjevanju izdelka obrnete na lokalnega distributerja ali podružnico.
Kontaktne naslovi so objavljeni na spodaj navedenih spletnih straneh EIZO:
<http://www.eizoglobal.com>

Informácie o recyklácii

Pri likvidácii musí byť tento výrobok recyklovaný v súlade s legislatívou vašej krajiny, aby sa znížilo zaťaženie životného prostredia. Keď sa chcete zbaviť tohto výrobku, kontaktujte prosím distribútora alebo pobočku vo vašej krajine.
Zoznam kontaktných adries je uvedený na nasledovnej webovej stránke firmy EIZO:
<http://www.eizoglobal.com>

Pārstrādes informācija

Utilizējot šo produktu, tā savākšana un pārstrāde veicama atbilstoši jūsu valsts likumdošanas prasībām attiecībā uz slodzes uz vidi samazināšanu. Lai veiktu šī produkta utilizāciju, sazinieties ar izplatītāju vai pārstāvniecību jūsu valstī.
Kontaktadrese ir norādītas zemāk minētajā EIZO tīmekļa vietnē.
<http://www.eizoglobal.com>

Informacja apie gražinamąjį perdirbimą

Šalinant (išmetant) šiuos gaminius juos reikia surinkti ir perdirbti gražinamuoju būdu pagal jūsų šalies teisės aktus, siekiant sumažinti aplinkos teršimą. Kai reikia išmesti šį gaminį, kreipkitės į jūsų šalyje veikiančią gaminių pardavimo atstovybę arba jos filiaalą.
Kontaktiniai adresatai nurodyti EIZO interneto svetainėje.
<http://www.eizoglobal.com>

Информация относно рециклиране

При изхвърлянето на този продукт се предлага събирането и рециклирането му съобразно законите на вашата страна за да се намали замърсяването на околната среда. Когато искате да се освободите от този продукт, моля свържете се с търговския му представител или със съответните органи отговарящи за това във вашата страна.

Данните за връзка с нас са описани на следния Интернет сайт на EIZO:
<http://www.eizoglobal.com>

Informație referitoare la reciclare

Acest produs, când debarasat, trebuie colectat și reciclat conform legislației țării respective ca să reducem sarcina mediului. Când se debarasează de acest produs, vă rugăm să contactați un distribuitor sau un afiliat al țării respective.

Adresele de contact le găsiți pe pagina de web al EIZO:
<http://www.eizoglobal.com>

معلومات عن إعادة التدوير

عند التخلص من هذا المنتج، من الضروري تجميعه وإعادة تدويره وفقاً للقوانين المتبعة في بلدك لتقليل العبء المسلط على البيئة. عندما تتخلص من هذا المنتج، يرجى الاتصال بموزع أو طرف متنسب إليه في بلدك. عناوين الاتصال مدرجة في موقع ايزو EIZO ادناه على شبكة الانترنت.

<http://www.eizoglobal.com>

Geri Dönüşüm Bilgisi

Bu ürünün, atılacağı zaman, ülkenizin çevre kirliliğinin azaltılması konusundaki mevzuatına göre toplanması ve yeniden değerlendirilmesi gerekmektedir. Ürünü atacağınız zaman lütfen ülkenizdeki bir distribütör veya ilgili kuruluşla temasa geçiniz.

İrtibat adresleri aşağıdaki EIZO web sitesinde verilmiştir.
<http://www.eizoglobal.com>



EIZO Corporation

153 Shimokashiwano, Hakusan, Ishikawa 924-8566 Japan

艺卓显像技术(苏州)有限公司

中国苏州市苏州工业园区展业路 8 号中新科技工业坊 5B

EC REP

EIZO GmbH

Siemensallee 84, 76187 Karlsruhe, Germany

<http://www.eizoglobal.com>

Copyright © 2011-2018 EIZO Corporation. All rights reserved.



03V23829G1
UM-RX340

7th Edition-May, 2018 Printed in Japan.