

Manuel d'utilisation

FlexScan® S2411W-M

Moniteur couleur LCD

Important

Veillez lire attentivement ce manuel d'utilisation ainsi que le manuel d'installation (tome séparé) pour vous familiariser avec ce produit et pouvoir l'utiliser de manière efficace et sûre.

PRECAUTIONS

Chapitre 1 Caractéristiques et présentation

- 1-1 Caractéristiques
- 1-2 Interrupteurs et voyants
- 1-3 Fonctions et fonctionnement de base

Chapitre 2 Réglages et ajustages

- 2-1 Disque d'utilitaire
- 2-2 Réglage de l'écran
- 2-3 Réglage de couleur
- 2-4 Configuration de la fonction de mise en veille/d'économie d'énergie
- 2-5 Sélection de la taille d'écran
- 2-6 Voyant d'alimentation/Réglage de l'affichage du logo EIZO
- 2-7 Configuration du téléavertisseur
- 2-8 Verrouillage des interrupteurs
- 2-9 Réglage de l'affichage du menu Ajustage
- 2-10 Affichage des informations/Réglage de la langue
- 2-11 Restauration du réglage par défaut

Chapitre 3 Branchement des câbles

- 3-1 Branchement de deux PC au moniteur
- 3-2 Raccordement de périphériques USB

Chapitre 4 Dépannage

Chapitre 5 Référence

- 5-1 Fixation d'un bras (En option)
- 5-2 Nettoyage
- 5-3 Spécifications
- 5-4 Glossaire
- 5-5 Synchronisation prédéfinie





Conseil d'installation

Veillez lire le manuel d'installation (tome séparé)



SYMBOLES DE SECURITE

Ce manuel utilise les symboles de sécurité présentés ci-dessous. Ils signalent des informations critiques. Veuillez les lire attentivement.

 AVERTISSEMENT Le non respect des consignes données dans un message AVERTISSEMENT peut entraîner des blessures sérieuses ou même la mort.	 ATTENTION Le non respect des consignes données dans un message ATTENTION peut entraîner des blessures et/ou des dommages au matériel ou au produit.
 Indique une action interdite.	
 Indique une action obligatoire à respecter impérativement.	

Copyright© 2006 EIZO NANA CORPORATION. Tous droits réservés.

Aucune partie de ce manuel ne peut être reproduite, enregistrée dans un système documentaire, ni transmise, sous quelque forme et par quelque moyen que ce soit, électronique, mécanique ou autre, sans l'autorisation préalable et écrite de EIZO NANA CORPORATION.

EIZO NANA CORPORATION n'est tenu à aucun engagement de confidentialité vis-à-vis des informations ou documents soumis sauf accord préalable de sa part avant réception de ces informations. Tout a été fait pour que ce manuel fournisse des informations à jour, mais les spécifications des moniteurs EIZO peuvent être modifiées sans préavis.

ENERGY STAR est une marque déposée aux Etats-Unis.

Apple et Macintosh sont des marques déposées de Apple Computer, Inc.

VGA est une marque déposée de International Business Machines Corporation.

DPMS est une marque et VESA est une marque déposée de Video ElectronicsStandards Association.

Windows est une marque déposée de Microsoft Corporation.

PowerManager est une marque de EIZO NANA CORPORATION.

FlexScan, EIZO et ScreenManager sont des marques déposées de EIZO NANA CORPORATION.

EIZO NANA CORPORATION est partenaire du programme ENERGY STAR®, et assure sous sa responsabilité la conformité de ce produit aux recommandations d'économie d'énergie ENERGY STAR.



Les spécifications du produit varient en fonction des régions de commercialisation.

Vérifiez que les caractéristiques techniques sont rédigées dans la langue de la région d'achat de l'appareil.

- Le système final doit être conforme aux exigences de la norme IEC60601-1-1.
- Les appareils électriques peuvent émettre des ondes électromagnétiques susceptibles d'interférer, de limiter ou de dégrader le fonctionnement du moniteur.
Installez l'appareil dans un environnement contrôlé où ces effets néfastes sont évités.
- Ce moniteur est destiné à une utilisation dans un système d'imagerie médicale uniquement.

⚠ PRECAUTIONS

IMPORTANT

- Ce produit a été réglé spécialement en usine en fonction de la région de destination prévue. Les performances du produit peuvent être différentes de celles indiquées dans les caractéristiques en cas d'utilisation dans une région différente de celle prévue à l'origine.
- Pour votre sécurité comme pour la bonne utilisation de l'appareil, veuillez lire attentivement cette section ainsi que les indications de sécurité portées sur le moniteur.

[Emplacements des étiquettes de sécurité]

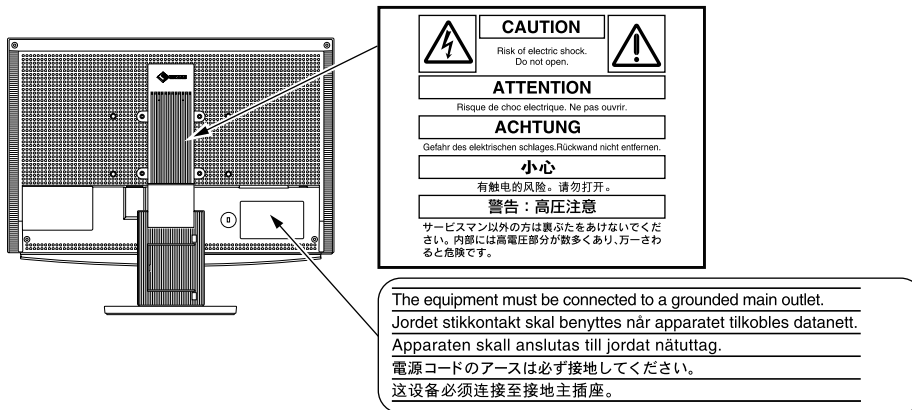

[Symboles sur l'appareil]

Symbole	Emplacement	Signification
	Avant	Interrupteur d'alimentation Pour mettre le moniteur sous tension ou hors tension.
	Arrière Plaque signalétique	Courant alternatif
	Arrière	Avertissement de danger électrique
	Arrière	Attention Reportez-vous à la section SYMBOLES DE SECURITE de ce manuel.

⚠ AVERTISSEMENT

Si le moniteur fume, sent le brûlé ou émet des bruits anormaux, débranchez immédiatement tous les cordons secteur et prenez contact avec votre revendeur.

Il peut être dangereux d'utiliser un moniteur au fonctionnement défectueux.

Ne démontez pas la carrosserie et ne modifiez pas le moniteur.

Le démontage de la carrosserie ou la modification du moniteur peut causer un choc électrique ou une brûlure.



Confiez toute intervention à un technicien qualifié.

Ne tentez pas de dépanner vous-même cet appareil, l'ouverture ou la dépose des capots vous expose à un risque d'incendie, de choc électrique ou de dégâts à l'appareil.

AVERTISSEMENT

Eloignez les petits objets ou les liquides de l'appareil.

L'introduction accidentelle de petits objets ou de liquide dans les fentes de ventilation de la carrosserie peut entraîner un choc électrique, un incendie ou des dégâts à l'appareil.

Si un objet tombe dans la carrosserie ou si du liquide se répand sur ou à l'intérieur de l'appareil, débranchez immédiatement le cordon secteur. Faites contrôler l'appareil par un technicien qualifié avant de l'utiliser à nouveau.

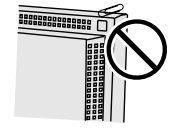

Placez le moniteur sur une surface stable et robuste.

Il y a risque de chute de l'appareil sur une surface inappropriée, qui pourrait entraîner des blessures ou endommager l'appareil.

En cas de chute, débranchez immédiatement le cordon secteur et faites contrôler l'appareil par un technicien qualifié avant de l'utiliser à nouveau. Toute utilisation de l'appareil après une chute peut entraîner un incendie ou un choc électrique.

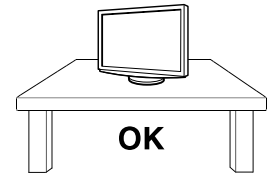

Choisissez bien l'emplacement du moniteur.

Il y a des risques de dégâts à l'appareil, d'incendie ou de choc électrique.

- Ne pas utiliser à l'extérieur.
- Ne pas utiliser dans des moyens de transport (bateau, avion, trains, automobiles, etc.)
- Ne pas installer l'appareil dans un environnement poussiéreux ou humide.
- Ne pas installer l'appareil à un endroit exposé directement à la vapeur d'eau.
- Ne pas placer l'appareil près des appareils de chauffage ou d'humidification.
- Ne placez pas l'appareil dans un environnement contenant des gaz inflammables.

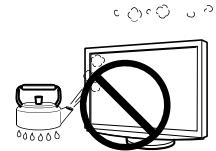

Gardez les sacs plastique d'emballage hors de portée des enfants pour éviter tout risque d'étouffement.

Utilisez le cordon secteur fourni pour le branchement sur la prise secteur standard dans votre pays.

Vérifiez la tension d'épreuve du cordon secteur.

Tout autre branchement peut présenter des risques d'incendie ou de choc électrique.

Pour débrancher le cordon secteur, tirez fermement sur la fiche exclusivement.

Ne tirez jamais sur le câble, cela pourrait endommager le cordon et entraîner un incendie ou un choc électrique.



L'appareil doit être relié à une prise avec terre.

Tout autre branchement peut présenter des risques d'incendie ou de choc électrique.



AVERTISSEMENT

Utilisez la tension correcte.

- L'appareil a été conçu pour une utilisation avec une tension de secteur particulière.
L'utilisation sur une tension différente de celle spécifiée dans ce manuel pourrait causer un choc électrique, un incendie ou d'autres dégâts.
 - Ne surchargez pas les circuits d'alimentation électrique, cela pourrait entraîner un incendie ou un choc électrique.
-

Manipulez correctement le cordon secteur.

- Ne faites pas passer le cordon sous le moniteur ou un autre objet lourd.
- Ne tirez pas sur le cordon et ne le fixez pas.

Cessez d'utiliser tout cordon secteur endommagé. L'utilisation d'un cordon défectueux peut entraîner un incendie ou un choc électrique.



Ne touchez pas au cordon secteur ni à la fiche si des étincelles apparaissent.

Vous risqueriez un choc électrique.

Pour fixer un bras de support, consultez le manuel d'utilisation du bras pour installer correctement le moniteur.

Un mauvais montage pourrait se traduire par une séparation de l'appareil qui pourrait l'endommager ou causer une blessure. En cas de chute de l'appareil, demandez conseil à votre revendeur avant de l'utiliser à nouveau. Toute utilisation de l'appareil après une chute peut entraîner un incendie ou un choc électrique.

Pour refixer le socle inclinable, utilisez les mêmes vis et serrez-les correctement.

Ne touchez pas un panneau LCD endommagé à mains nues.

Les cristaux liquides qui peuvent s'écouler du panneau sont toxiques par contact avec les yeux ou la bouche.

En cas de contact de la peau ou du corps avec le panneau, lavez immédiatement à grande eau.

En cas de symptôme anormal ou de malaise, veuillez consulter votre médecin.



Observez les règlements locaux concernant l'élimination écologique de ce produit.

Le rétro-éclairage fluorescent du panneau LCD contient du mercure.

ATTENTION

Procédez avec précaution pour transporter l'appareil.

Débranchez les câbles et cordon secteur avant de déplacer l'appareil. Il est dangereux de déplacer l'appareil avec son cordon branché. Vous risquez de vous blesser.

Pour manipuler l'appareil, saisissez-le fermement à deux mains par le bas et vérifiez que le panneau LCD est dirigé vers l'extérieur avant de le soulever.

Une chute de l'appareil pourrait l'endommager ou causer des blessures.

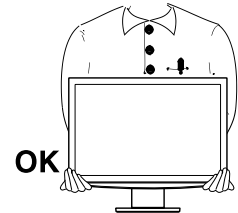

N'obstruez pas les fentes de ventilation de la carrosserie.

- Ne placez jamais d'objets sur les fentes de ventilation.
- N'installez pas le moniteur dans un espace confiné.
- N'utilisez pas le moniteur couché sur le côté ni à l'envers.

Toutes ces utilisations risquent d'obstruer les fentes de ventilation, d'empêcher une circulation d'air normale ou d'entraîner un incendie ou d'autres dégâts.

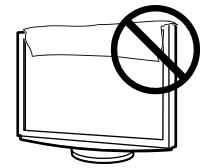

Ne touchez jamais aux fiches électriques avec les mains humides.

Tout contact avec la fiche électrique les mains humides peut être dangereux et peut causer un choc électrique.



Utilisez une prise électrique facilement accessible.

Ceci vous permettra de débrancher rapidement l'appareil en cas de problème.

Nettoyez régulièrement les alentours de la prise.

L'accumulation de poussière, d'eau ou d'huile sur la fiche peut entraîner un incendie.

Débranchez le moniteur avant de le nettoyer.

Le nettoyage du moniteur sous tension peut causer un choc électrique.

Si l'appareil ne doit plus être utilisé pendant un certain temps, débranchez le câble secteur de la prise murale par sécurité et pour éviter toute consommation électrique.

Panneau LCD

Pour éviter la variation de luminosité due à un usage prolongé comme pour assurer la stabilité de la luminosité, il est recommandé d'utiliser un réglage de luminosité aussi bas que possible.

Le panneau LCD est fabriqué à l'aide d'une technologie de haute précision. Cependant, l'apparition de pixels manquants ou de pixels allumés n'est pas un signe de dysfonctionnement du moniteur LCD.

Pourcentage de pixels effectifs : 99,9994 % ou supérieur.

La durée de vie du rétro-éclairage du panneau LCD est limitée. Si l'écran s'assombrit ou se met à scintiller, prenez contact avec votre revendeur.

N'appuyez pas violemment sur le panneau ou sur ses bords, vous risquez d'endommager l'écran. Des traces peuvent persister sur l'écran si l'image est sombre ou noire. Des pressions répétées sur l'écran peuvent le détériorer ou endommager le panneau LCD. L'affichage d'un écran blanc peut faciliter la disparition des traces.

Ne frottez pas l'écran et évitez d'appuyer dessus avec des objets coupants ou pointus, par exemple un stylo ou un crayon, qui peuvent endommager le panneau. Ne tentez jamais de le nettoyer à sec avec du tissu, au risque de le rayer.

Lorsque le moniteur est froid et déplacé dans une autre pièce ou lorsque la température de la pièce augmente rapidement, de la condensation peut se former à l'intérieur et à l'extérieur du moniteur. Dans ce cas, ne mettez pas le moniteur sous tension et attendez la disparition de la condensation. Sinon, le moniteur pourrait être endommagé.

Pour un confort d'utilisation du moniteur

Un écran trop sombre ou trop lumineux peut abîmer les yeux. Ajustez la luminosité du moniteur en fonction des conditions ambiantes.

Regarder le moniteur trop longtemps entraîne une fatigue oculaire. Faites des pauses de 10 minutes toutes les heures.

TABLE DES MATIERES

PRECAUTIONS	1	2-7 Configuration du téléavertisseur	20
Panneau LCD	5	• Pour régler le téléavertisseur [Bip]	20
Pour un confort d'utilisation du moniteur.....	5	2-8 Verrouillage des interrupteurs.....	21
Chapitre 1 Caractéristiques et présentation.....	7	• Pour bloquer le fonctionnement [Verrouillage ajustage].....	21
1-1 Caractéristiques.....	7	2-9 Réglage de l'affichage du menu Ajustage....	21
1-2 Interrupteurs et voyants.....	7	• Pour mettre à jour les réglages du menu [Taille/Position du Menu/Veille Menu/ Translucide].....	21
1-3 Fonctions et fonctionnement de base.....	8	2-10 Affichage des informations/Réglage de la langue	22
Chapitre 2 Réglages et ajustages.....	10	• Pour vérifier les réglages, le temps d'utilisation, etc. [Information].....	22
2-1 Disque d'utilitaire.....	10	• Pour sélectionner une langue à afficher [Langue]	22
• Contenu du disque	10	2-11 Restauration du réglage par défaut	23
• Pour utiliser le logiciel utilitaire (ScreenManager Pro for Medical ou ToneCurve Tuning Utility) ...	10	• Pour restaurer le réglage de couleur [Restaurer].....	23
2-2 Réglage de l'écran	11	• Pour réinitialiser tous les réglages [Restaurer].....	23
Entrée numérique	11	Chapitre 3 Branchement des câbles	24
Entrée analogique	11	3-1 Branchement de deux PC au moniteur.....	24
2-3 Réglage de couleur.....	14	• Pur régler la priorité de l'ordinateur à afficher [Priorité d'entrée]	25
Réglage simple [Mode CAL Switch]	14	3-2 Raccordement de périphériques USB	25
• Réglage simple [Mode CAL Switch]	14	Chapitre 4 Dépannage	26
• Pour sélectionner le mode CAL Switch	14	Chapitre 5 Référence	28
• Pour mettre à jour le réglage de couleur du mode CAL Switch	14	5-1 Fixation d'un bras (En option).....	28
Ajustages avancés [Menu ajustage].....	15	5-2 Nettoyage	29
• Pour sélectionner un mode approprié pour les images ...	15	5-3 Spécifications	30
• Pour régler/ajuster la couleur	16	5-4 Glossaire	33
2-4 Configuration de la fonction de mise en veille/d'économie d'énergie.....	17	5-5 Synchronisation prédéfinie	35
• Pour régler le délai de mise en veille du moniteur [Mise en veille].....	17		
• Pour régler l'économie d'énergie du moniteur [VESA DPMS/DVI DMPM].....	18		
2-5 Sélection de la taille d'écran.....	19		
• Pour modifier la taille de l'écran [Taille]	19		
• Pour régler la luminosité des bandes noires [Intensité Bords]	19		
2-6 Voyant d'alimentation/Réglage de l'affichage du logo EIZO	20		
• Pour désactiver le voyant d'alimentation lors de l'affichage d'un écran [Voyant Tension]	20		
• Pour afficher le logo EIZO [Fonction Affichage du logo EIZO].....	20		

Chapitre 1 Caractéristiques et présentation

Merci beaucoup pour votre choix d'un moniteur couleur EIZO.

1-1 Caractéristiques

- Ecran LCD format large 24"
- Compatible HDCP
- Doté des fonctions Contraste et Contour
- Conforme à la norme de double entrée (Connecteurs DVI-I x 2)
- Conforme à la norme d'entrée numérique DVI (TMDS)
- Les spécifications de fréquence de balayage horizontal et vertical et de résolution sont les suivantes :

Fréquence de balayage horizontal	Analogique	24 - 94 kHz
	Numérique	31 - 76 kHz
Fréquence de balayage vertical	Analogique	49 - 86 Hz
		49 - 76 Hz (1600 x 1200)
		49 - 61 Hz (1920 x 1200)
	Numérique	59 - 61 Hz
		69 - 71 Hz (VGA TEXTE)
	49 - 51 Hz (1080p@50Hz)	
Résolution	1920 points x 1200 lignes	

- Compatible avec le mode de synchronisation d'images
 - 59 - 61 Hz
 - 49 - 51 Hz : 1080p@50Hz (Numérique)
- Fonction de lissage (uniforme à net) pour la définition des images agrandies
- Mode DICOM (Fonction CAL Switch)
- Utilitaire « ScreenManager Pro for Medical » (pour Windows) inclus pour le contrôle du moniteur à partir d'un ordinateur équipé d'une souris et d'un clavier (reportez-vous au disque d'utilitaire EIZO LCD).
- Le pied ArcSwing 2 permet de régler la hauteur et l'angle du moniteur librement

1-2 Interrupteurs et voyants

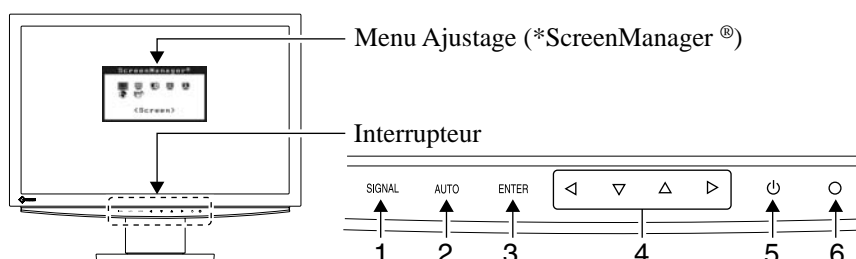

1. Interrupteur de sélection du signal d'entrée
2. Interrupteur de réglage automatique
3. Interrupteur de validation
4. Interrupteurs de commande (Gauche, Bas, Haut, Droite)
5. Interrupteur d'alimentation
6. Voyant d'alimentation

Etat du voyant	Etat du fonctionnement
Bleu	L'écran s'affiche
Orange	Economie d'énergie
Orange clignotant lentement	Hors tension

* ScreenManager® est un alias choisi par EIZO pour le menu Ajustage.

REMARQUE

- Le pied de cet appareil peut être remplacé par un bras ou tout autre support. (Reportez-vous à la section « 5-1 Fixation d'un bras (En option) » à la page 28.)

REMARQUE

- Lors de l'affichage d'un écran, il est possible de désactiver le voyant d'alimentation bleu (voir « Configuration de l'affichage du voyant d'alimentation/logo » à la page 20).
- Pour connaître l'état du voyant d'alimentation avec le réglage « Mise en veille », reportez-vous à la section « Pour régler le délai de mise en veille du moniteur » à la page 17.

1-3 Fonctions et fonctionnement de base

Pour régler l'écran et les couleurs

ENTER Menu principal (voir page 9 pour le fonctionnement)

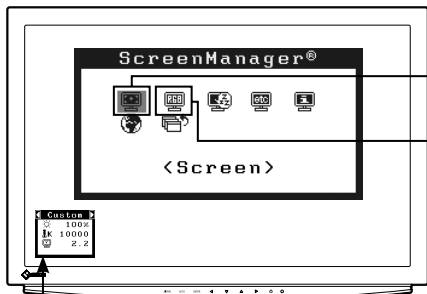

- Le menu de réglage et le menu CAL Switch ne peuvent pas être affichés en même temps.

◀ ▶ Menu CAL Switch

Ajustage des couleurs

Page 14

Ajustage simple [Mode CAL Switch]

Cette fonction facilite la sélection d'un mode personnalisé parmi cinq modes en fonction de l'application du moniteur.

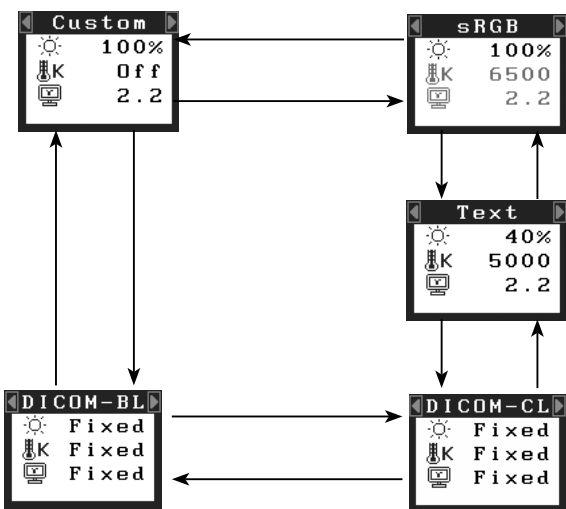

- « Luminosité », « Température » et « Gamma » sont les réglages qui peuvent être définis pour chaque mode (Custom (Personnaliser)/Text (Texte)/sRGB). Les fonctions qui peuvent être définies varient en fonction du mode d'affichage.

△ ▽

Ajustage de la luminosité

Appuyez sur △ ou ▽ pour régler la luminosité.

AUTO Entrée analogique uniquement

1 Automatique

Page 11

- Appuyez sur AUTO.
- Appuyez de nouveau sur AUTO.



2 Ajustage de l'écran

Page 11

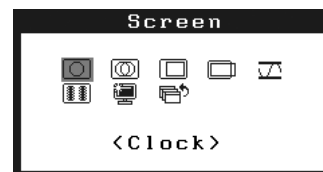

- [Horloge] pour supprimer les barres verticales voir page 12
- [Phase] pour supprimer le scintillement horizontal et le flou/la distorsion voir page 12
- [Position] pour corriger la position de l'écran voir page 12
- [Résolution] pour régler une image supplémentaire ou couper une image voir page 13
- [Niveau] pour ajuster automatiquement la palette de couleurs voir page 13
- [Lissage*] pour ajuster les textes/lignes flou(e)s voir page 13

* Les éléments suivis d'un astérisque * peuvent également être réglés à l'aide de l'entrée numérique.

Réglage de couleur

Page 15

Ajustage avancé



- « Luminosité », « Température », « Gamma », « Saturation », « Nuance », « Gain », « 6 couleurs », « Accentuer » sont les réglages qui peuvent être définis pour chaque mode (Custom (Personnaliser)/sRGB/Text (Texte)). Les fonctions qui peuvent être définies varient en fonction du mode d'affichage.

Restauration des réglages par défaut

- Restaurer l'ajustage des couleurs [Restaurer] voir page 23

Pour effectuer un réglage/ajustage utile

ENTER Menu de réglage (voir instructions ci-dessous pour le fonctionnement)



Others

<Screen Size>

- Régler la mise en veille du moniteur**
 - [Mise en veille] pour régler le délai de mise en veille du moniteur..... voir page 17
- Modification de la taille d'écran**
 - [Taille] pour modifier la taille d'écran voir page 19
 - [Intensité Bords] pour modifier la luminosité des bandes noires voir page 19
- Réglage du voyant d'alimentation**
 - [Voyant Tension] pour désactiver le voyant lors de l'affichage de l'écran voir page 20
- Configuration du téléavertisseur**
 - [Bip] pour régler le bip sonore voir page 20
- Paramétrage du menu de réglage**
 - [Taille/Position du Menu/Veille Menu/Translucide] pour paramétrer le menu de réglage voir page 21
- Restaurer les réglages par défaut (réglages usine)**
 - [Restaurer] pour restaurer tous les réglages voir page 23
- Brancher deux PC**
 - [Priorité d'entrée] pour régler la priorité de l'ordinateur à afficher voir page 25

Réglages d'économie d'énergie Page 18

PowerManager™

Set
 DVI DMPM
 Off

- [VESA DPMS/DVI DMPM] pour régler l'économie d'énergie du moniteur

Information Page 22

Information(1/3)

Signal 1
 1680x1050
 fH: 65.3kHz
 fV: 60.0Hz

- [Information] pour vérifier les réglages, le temps d'utilisation, etc.

Langue

Language

English Deutsch
 Français Español
 Italiano Svenska
 简体中文 繁體中文
 日本語

- [Langue] pour sélectionner la langue du logiciel ScreenManager.

Réglage de l'affichage du logo EIZO Page 20

- [Fonction Affichage du logo EIZO] pour afficher ou non le logo EIZO

Verrouillage de l'ajustage

- [Verrouillage ajustage] pour verrouiller le moniteur

Branchement des câbles de signal Page 24

- 3-1 Branchement de deux PC au moniteur
- 3-2 Raccordement de périphériques USB

Fonctionnement de base du menu Ajustage

[Affichage du menu Ajustage et sélection de la fonction]

- (1) Appuyez sur ENTER. Le menu principal s'affiche.
- (2) Sélectionnez une fonction à l'aide des touches $\Delta / \nabla / \triangleleft / \triangleright$, puis appuyez sur ENTER. Le sous-menu s'affiche.
- (3) Sélectionnez une fonction à l'aide des touches $\Delta / \nabla / \triangleleft / \triangleright$, puis appuyez sur ENTER. Le menu de configuration/réglages s'affiche.
- (4) Réglez l'option sélectionnée à l'aide des touches $\Delta / \nabla / \triangleleft / \triangleright$, puis appuyez sur ENTER. Le réglage est enregistré.

[Sortie du menu Ajustage]

- (1) Sélectionnez <Retour> dans le sous-menu, puis appuyez sur ENTER. Le menu principal s'affiche.
- (2) Sélectionnez <Sortie> dans le menu principal, puis appuyez sur ENTER. Le menu de réglage se ferme.

REMARQUE

- Vous pouvez également quitter le menu de réglage en appuyant deux fois rapidement sur ENTER.
- Les options <Sortie> et <Retour> peuvent également être sélectionnées en appuyant deux fois sur l'interrupteur ∇ dans le menu principal ou le sous-menu.

Chapitre 2 Réglages et ajustages

2-1 Disque d'utilitaire

Un CD-ROM « Disque utilitaire LCD EIZO » est fourni avec le moniteur. Le tableau suivant présente le contenu du disque et l'ensemble des logiciels d'application.

• Contenu du disque

• Contenu du disque et présentation du logiciel

Le disque inclut un fichier d'informations sur le moniteur, des logiciels d'application pour l'ajustage et le Manuel d'utilisation. Consultez le fichier « readme.txt » ou « Readme » du disque pour connaître les procédures de démarrage des logiciels ou d'accès aux fichiers.

Élément	Présentation	Pour Windows	Pour Macintosh
Fichier « readme.txt » ou « Readme »		○	○
Fichier d'informations sur le moniteur (Fichier INF)	Permet de définir la meilleure résolution et fréquence de rafraîchissement du moniteur.	○	—
Profils des couleurs (Profils ICC)	Profils des couleurs	○	○
Programme de réglage d'écran	Facilite les réglages de l'écran du moniteur en fonction des modèles et procédures de réglage à l'écran.	○	○
ScreenManager Pro for Medical (pour Windows)	Utilitaire qui permet de contrôler les réglages du moniteur à partir d'un ordinateur équipé d'une souris et d'un clavier. (Un ordinateur doit être raccordé au moniteur à l'aide du câble USB fourni.) Reportez-vous à la description ci-après.	○	—
ToneCurve Tuning Utility (pour Windows)	Logiciel utilitaire permettant de régler la palette de couleurs du moniteur à partir d'un ordinateur. (Un ordinateur doit être raccordé au moniteur à l'aide du câble USB fourni.) Reportez-vous à la description ci-après.	○	—
Manuel d'utilisation de ce moniteur (Fichier PDF)			

• Pour utiliser le logiciel utilitaire (ScreenManager Pro for Medical ou ToneCurve Tuning Utility)

Pour savoir comment installer et utiliser ScreenManager Pro for Medical ou ToneCurve Tuning Utility, consultez le manuel d'utilisation du logiciel disponible sur le disque.

Pour régler le moniteur à l'aide du logiciel utilitaire (ScreenManager Pro for Medical ou ToneCurve Tuning Utility), raccordez un ordinateur au moniteur à l'aide du câble USB fourni.

Pour plus d'informations, reportez-vous au « Chapitre 3 3-2 Raccordement de périphériques USB » à la page 25.

2-2 Réglage de l'écran

Entrée numérique

A l'entrée des signaux numériques, les images s'affichent correctement en fonction des données prédéfinies du moniteur.

Entrée analogique

Le réglage de l'écran du moniteur est utilisé pour supprimer le scintillement de l'écran ou régler correctement la position et la taille de l'écran en fonction du PC à utiliser.

Pour un confort d'utilisation du moniteur, réglez l'écran lorsque le moniteur est installé pour la première fois ou lorsque les réglages du PC utilisé sont mis à jour.

[Procédure de réglage]

1 Appuyez sur AUTO.

Le message « Vos réglages seront perdus si vous appuyez à nouveau. » s'affiche pendant cinq secondes.

2 Appuyez de nouveau sur AUTO lorsque le message est affiché.

La fonction de réglage automatique s'active (affichant un message d'état de fonctionnement) pour régler automatiquement l'horloge, la phase, la position de l'écran et la résolution.

Si aucun réglage satisfaisant n'est obtenu à l'aide du bouton AUTO, effectuez le réglage suivant selon la procédure ci-dessous. Lorsque l'écran s'affiche correctement, passez à l'étape 5 « Niveau ».

• Réglage avancé

3 Lancez le programme de réglage d'écran.

Chargez le Disque utilitaire LCD EIZO sur l'ordinateur et démarrez le programme de réglage d'écran compatible avec votre ordinateur.

Après démarrage du programme, procédez au réglage de l'étape 4 conformément aux instructions.

Attention

- Attendez au moins 30 minutes après la mise sous tension du moniteur avant de commencer les réglages.

REMARQUE

- L'ajustage automatique peut être activé à l'aide du bouton AUTO. Si aucun réglage satisfaisant ne peut être obtenu à l'aide de ce bouton, effectuez les réglages avancés à l'aide du menu Ajustage. Utilisez le « Programme de réglage d'écran » fourni sur le disque d'utilitaire EIZO LCD.

Attention

- Cette fonction peut être correctement utilisée lorsqu'une image s'affiche en plein écran Windows ou Macintosh. Elle ne fonctionne pas correctement lorsqu'une image ne s'affiche que sur une partie de l'écran (fenêtre de commande DOS, par exemple) ou lorsqu'un fond d'écran noir (papier peint, etc.) est utilisé.
- Cette fonction ne peut être correctement utilisée avec certaines cartes vidéo.

REMARQUE

- Pour connaître la procédure de lancement du programme de réglage d'écran, consultez le fichier « readme.txt » ou « Readme ». Si vous utilisez un ordinateur Windows, vous pouvez lancer directement le programme à partir du menu Démarrer.
- Si votre ordinateur ne dispose d'aucun programme de réglage, affichez un motif de damier à l'écran (voir ci-dessous), puis passez aux étapes suivantes.

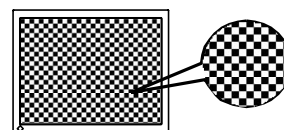

4 Effectuez les réglages avancés suivants à partir du menu <Ecran> du menu Ajustage.

• Pour supprimer les barres verticales [Horloge]

(1) Sélectionnez <Horloge> dans le menu <Ecran>, puis appuyez sur ENTER.

Le menu <Horloge> s'affiche.

(2) Réglez l'horloge à l'aide de la touche ◀ ou ▶, puis appuyez sur ENTER.

L'ajustage est terminé.



• Pour supprimer le scintillement ou le flou [Phase]

(1) Sélectionnez <Phase> dans le menu <Ecran>, puis appuyez sur ENTER.

Le menu <Phase> s'affiche.

(2) Réglez la phase à l'aide de la touche ◀ ou ▶, puis appuyez sur ENTER.

L'ajustage est terminé.

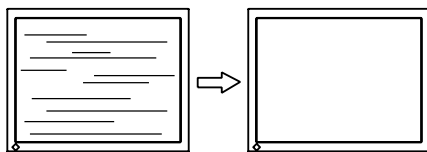

• Pour corriger la position de l'écran [Position]

Etant donné que le nombre de pixels et les positions des pixels sont fixes sur le moniteur LCD, une seule position est possible pour afficher correctement les images. Le réglage de la position est effectué pour déplacer une image vers la position correcte.

(1) Sélectionnez <Position> dans le menu <Ecran>, puis appuyez sur ENTER.

Le menu <Position> s'affiche.

(2) Positionnez correctement l'image dans la zone d'affichage du moniteur à l'aide des touches ▲ / ▼ / ◀ / ▶.

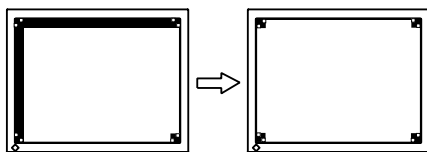

REMARQUE

- Appuyez lentement sur la touche de commande afin de ne pas manquer le point de réglage.
- Lorsqu'un flou, un scintillement ou des barres s'affichent à l'écran après l'ajustage, activez la fonction [Phase] pour supprimer le scintillement ou le flou.

Attention

- Le scintillement ou le flou risque de ne pas être supprimé selon le PC ou la carte vidéo que vous utilisez.

REMARQUE

- Lorsque les barres verticales s'affichent à l'écran après le réglage, revenez à l'étape « Pour supprimer les barres verticales [Horloge] ». (Horloge → Phase → Position)

- **Pour régler une image supplémentaire ou couper une image [Résolution]**

Ce réglage permet d'équilibrer la résolution entre le menu de réglage et le signal d'entrée.

(1) Sélectionnez <Résolution> dans le menu <Ecran>, puis appuyez sur ENTER.

Le menu <Résolution> s'affiche.

(2) Réglez la résolution verticale à l'aide de la touche Δ ou ∇ et la résolution horizontale à l'aide de la touche \triangleleft ou \triangleright , puis appuyez sur ENTER.

Le réglage est terminé.

Une image supplémentaire s'affiche en raison de l'excès de points.

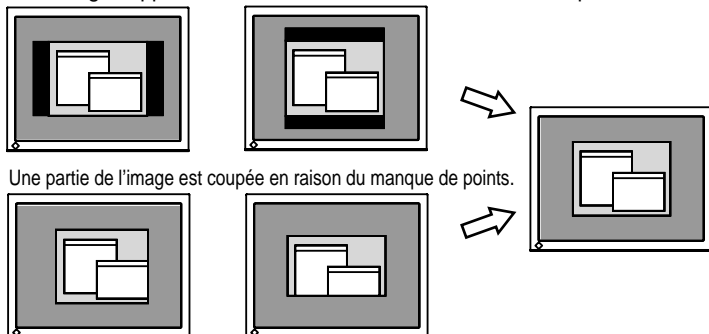

Une partie de l'image est coupée en raison du manque de points.

5 Ajustez la plage de sortie du signal.

- **Pour ajuster automatiquement la palette de couleurs [Niveau]**

Chaque palette de couleurs (0 à 255) peut s'afficher en ajustant le niveau de sortie du signal.

(1) Sélectionnez <Niveau> dans le menu <Ecran>, puis appuyez sur ENTER.

Le message « Vos réglages seront perdus si vous appuyez sur AUTO. » s'affiche.

(2) Appuyez sur AUTO lorsque le message est affiché.

La plage de sortie est ajustée automatiquement pour afficher les images avec une palette de couleurs maximale.

Tous les réglages effectués à l'aide du programme de réglage d'écran sont terminés.

6 Modifiez le réglage du lissage.

- **Pour modifier les caractères/lignes flou(e)s [Lissage]**

Lorsqu'une image à faible résolution est affichée en mode « Plein écran » ou « Elargi », les caractères ou les lignes de l'image affichée risquent de devenir flous.

(1) Sélectionnez <Ecran> dans le menu de réglage, puis appuyez sur ENTER.

(2) Sélectionnez <Lissage> dans le menu <Ecran>, puis appuyez sur ENTER.

Le menu <Lissage> s'affiche.

(3) Sélectionnez un niveau approprié entre 1 et 5 (où 1 = uniforme et 5 = net) à l'aide de la touche \triangleleft ou \triangleright , puis appuyez sur ENTER.

Le réglage du lissage est terminé.

Attention

- La fonction [Lissage] est désactivée lorsque la résolution de l'écran est définie sur :
 - 1 920 × 1 200
 - Sélectionnez [Normal] en mode « Elargi ».

2-3 Réglage de couleur

Réglage simple [Mode CAL Switch]

Cette fonction vous permet de sélectionner le meilleur mode d'affichage en matière de luminosité de moniteur, etc.

• Mode CAL Switch

Un mode d'affichage approprié peut être sélectionné parmi cinq modes.

Mode	Fonction
Custom (Personnaliser)	Pour ajuster les réglages selon vos préférences.
sRGB	Adapté à la comparaison des couleurs des périphériques compatibles sRGB.
Text (Texte)	Adapté à l'affichage de textes sur traitement de texte ou feuille de calcul.
DICOM-CL	Permet d'effectuer un réglage adapté à la couleur des films Rayons-X (Base Claire)
DICOM-BL	Permet d'effectuer un réglage adapté à la couleur des films Rayons-X (Base Bleue)

Menu CAL Switch
Exemple) Custom (Personnaliser)

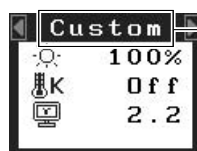

Affiche le mode courant.

Affiche les réglages courants de la luminosité, de la température de couleur et de la valeur gamma.

• Pour sélectionner le mode CAL Switch

(1) Appuyez sur ◀ ou ▶.

Le menu CAL Switch apparaît dans la partie inférieure gauche de l'écran.

(2) Sélectionnez le mode de votre choix à l'aide des touches ◀ et ▶, puis appuyez sur ENTER.

Le réglage est terminé.

• Pour mettre à jour le réglage de couleur du mode CAL Switch

Les valeurs <Luminosité>, <Température> et <Gamma> peuvent être définies ou réglées.

(1) Sélectionnez la fonction de votre choix dans le menu CAL Switch à l'aide de ▲ ou ▼.

(2) Réglez la fonction sélectionnée à l'aide de la touche ◀ ou ▶, puis appuyez sur ENTER.

Le réglage est terminé.

REMARQUE

- Le menu de réglage et le menu CAL Switch ne peuvent pas être affichés en même temps.

Attention

- Selon les modes, les valeurs de la température de couleur et les valeurs gamma sont fixes. Réglez-les selon les indications de la section « Pour sélectionner un mode approprié pour les images » à la page 15.

REMARQUE

- Le menu <Couleur>, dans le menu de réglage, permet d'effectuer des réglages de couleur avancés pour chaque mode. Reportez-vous à la section « Pour sélectionner un mode approprié pour les images » à la page 15.

Ajustages avancés [Menu ajustage]

Un réglage et une sauvegarde indépendants du réglage de la couleur peuvent être réalisés pour chaque mode CAL Switch.

• Pour sélectionner un mode approprié pour les images

✓ : Ajustage/Réglage possible – : Réglage impossible

Icône	Fonction	Mode CAL Switch				
		Custom (Personnaliser)	sRGB	Text (Texte)	DICOM-CL	DICOM-BL
	Luminosité *	✓	✓	✓	–	–
	Température *	✓	–	✓	–	–
	Gamma *	✓	–	✓	–	–
	Saturation	✓	–	✓	–	–
	Nuance	✓	–	✓	–	–
	Gain	✓	–	–	–	–
	6 couleurs	✓	–	–	–	–
	Accentuer Contraste	✓	–	–	–	–
	Contour	✓	–	–	–	–
	Restaurer	✓	✓	✓	–	–

* Ces options peuvent également être configurées ou réglées avec le menu CAL Switch.







Menu	Description	Niveau
Luminosité 	Pour régler la luminosité du plein écran selon vos préférences REMARQUE • Vous pouvez également régler la luminosité en appuyant sur la touche Δ ou ∇ lorsque le menu de réglage n'est pas affiché. • Une fois le réglage terminé, appuyez sur ENTER.	0 à 100%
Température 	Pour sélectionner une température de couleur REMARQUE • Les valeurs en Kelvin (K) ne sont indiquées que pour référence.	4 000 K à 10 000 K en unités de 500 K (y compris 9 300 K). Par défaut : Eteint (couleur naturelle du panneau).
Gamma 	Pour définir une valeur gamma REMARQUE • Une entrée de signal numérique est recommandée pour le réglage de la valeur gamma. Réglez la valeur gamma entre 1,8 et 2,2 pour une entrée de signal analogique. • L'option « Fixe » est disponible uniquement lorsque <Custom> est sélectionné en mode CAL Switch.	1,4 à 3,0, Fixe
Saturation 	Pour régler la saturation des couleurs Attention • Cette fonction ne permet pas d'afficher chaque palette de couleurs.	–100 à 100 Un réglage au minimum (–100) affiche l'image sur un écran monochrome.

Attention

- Activez [Niveau] avant de commencer à régler les couleurs pour les signaux d'entrée analogique.
Reportez-vous à la section « Pour ajuster automatiquement la palette de couleurs » à la page 13.
- Le mode CAL Switch ne peut pas être modifié au cours du réglage de la couleur. Activez au préalable le mode CAL Switch à l'aide des touches $\triangleleft/\triangleright$.
- Attendez au moins 30 minutes après la mise sous tension du moniteur avant de commencer le réglage de couleur.
- Sélectionnez « Restaurer » dans le menu <Couleur> pour inverser les réglages par défaut (réglages en usine) de la nuance du mode couleur sélectionné.
- La même image peut s'afficher dans différentes couleurs sur plusieurs moniteurs en raison des caractéristiques propres aux moniteurs. Effectuez un réglage visuel de couleur fin lorsque vous comparez les couleurs sur plusieurs moniteurs.

REMARQUE

- Le menu de réglage et le menu CAL Switch ne peuvent pas être affichés en même temps.
- Les fonctions réglables varient en fonction du type de mode CAL Switch.

Menu	Description	Niveau
Nuance 	Pour produire une couleur d'apparence spécifique, etc.	-100 à 100
	Attention <ul style="list-style-type: none"> Cette fonction ne permet pas d'afficher chaque palette de couleurs. 	
Gain 	Pour régler respectivement les couleurs rouge, vert et bleu sur le ton de couleur souhaité	0 à 100% Ajustez la luminosité respective du rouge/vert/bleu pour obtenir le ton de couleur souhaité. Affichez une image sur fond blanc ou gris pour régler le niveau.
	REMARQUE <ul style="list-style-type: none"> Les valeurs en pourcentage ne sont indiquées que pour référence. 	
6 couleurs 	Pour régler les options <Nuance> et <Saturation> sur, respectivement, Rouge, Jaune, Vert, Cyan, Bleu et Magenta.	Nuance : - 100 à 100 Saturation : - 100 à 100
Accentuer 	Contraste  (Voir page 33) Permet de faire ressortir les contrastes de l'image.	Sous tension/hors tension
	Contour  (Voir page 33) Permet d'accentuer ou d'estomper les contours de l'image.	-3 à 3
	REMARQUE <ul style="list-style-type: none"> Les fonctions « Contraste » et « Contour » sont appropriées pour la lecture d'images animées ou d'indications photographiques. 	
Restaurer 	Pour restaurer les réglages de couleur du mode CAL Switch sélectionné aux réglages par défaut	

• Pour régler/ajuster la couleur

- Sélectionnez <Couleur> dans le menu de réglage, puis appuyez sur ENTER.
- Sélectionnez la fonction de votre choix dans le menu <Couleur>, puis appuyez sur ENTER.
La fonction sélectionnée s'affiche.
- Réglez l'option sélectionnée à l'aide des touches Δ / ∇ / \triangleleft / \triangleright , puis appuyez sur ENTER.
L'ajustage est terminé.

2-4 Configuration de la fonction de mise en veille/d'économie d'énergie

• Pour régler le délai de mise en veille du moniteur [Mise en veille]





Cette fonction permet la mise en veille automatique du moniteur après un délai défini. Cette fonction permet de réduire les images rémanentes qui apparaissent sur l'écran du moniteur lorsque ce dernier reste allumé trop longtemps sans être utilisé. Utilisez cette fonction lorsqu'une image reste affichée toute la journée.

[Système de mise en veille]

Minuterie	Moniteur	Voyant d'alimentation
Temps d'activité (1 H à 23 H)	En fonctionnement	Bleu
15 dernières minutes du « Temps d'activité »	Avertissement préalable* ¹	Clignotant bleu
« Temps d'activité » expiré	Hors tension	Eteint

*¹ Lorsque la touche  est enfoncée au cours de la période d'avertissement préalable, le moniteur continue à fonctionner pendant 90 minutes supplémentaires. Un prolongement du temps de fonctionnement peut être défini sans limite.

[Procédure]

- (1) Sélectionnez <Autres Fonctions> dans le menu de réglage, puis appuyez sur ENTER.
- (2) Sélectionnez <Mise en veille> dans le menu <Autres Fonctions>, puis appuyez sur ENTER.
Le menu <Mise en veille> s'affiche.
- (3) Sélectionnez « Activer » à l'aide du bouton  ou .
- (4) Réglez le temps d'activité du moniteur (1 à 23 heures) à l'aide de la touche  ou , puis appuyez sur ENTER.
Le réglage de Mise en veille est terminé.

[Procédure de restauration]

- (1) Appuyez sur .

Attention

- La mise en veille fonctionne même en mode d'économie d'énergie, mais l'avertissement préalable est désactivé. Le moniteur est mis hors tension sans avertissement préalable.

- **Pour régler l'économie d'énergie du moniteur [VESA DPMS/DVI DMPM]**

- **Entrée analogique**

Ce moniteur est conforme à la norme VESA DPMS.

[Système d'économie d'énergie]

Ordinateur		Moniteur	Voyant d'alimentation
En fonctionnement		En fonctionnement	Bleu
Economie d'énergie	STAND-BY SUSPENDED OFF	Economie d'énergie	Orange

[Procédure]

- (1) Sélectionnez <PowerManager> dans le menu de réglage, puis appuyez sur ENTER.
Le menu <Réglage> s'affiche.
- (2) Sélectionnez « VESA DPMS » à l'aide de la touche Δ ou ∇ , puis appuyez sur ENTER.
Le réglage d'économie d'énergie est terminé.

[Procédure de reprise]

- (1) Appuyez sur une touche du clavier ou déplacez la souris pour restaurer l'écran normal.

- **Entrée numérique**

Ce moniteur est conforme à la norme DVI DMPM.

[Système d'économie d'énergie]

Le moniteur passe en mode économie d'énergie en cinq secondes, selon le réglage de votre ordinateur.

Ordinateur	Moniteur	Voyant d'alimentation
En fonctionnement	En fonctionnement	Bleu
Economie d'énergie	Economie d'énergie	Orange

[Procédure]

- (1) Sélectionnez <PowerManager> dans le menu de réglage, puis appuyez sur ENTER.
Le menu <Réglage> s'affiche.
- (2) Sélectionnez « DVI DMPM » à l'aide de la touche Δ ou ∇ , puis appuyez sur ENTER.
Le réglage d'économie d'énergie est terminé.

[Procédure de reprise]

- Appuyez sur une touche du clavier ou déplacez la souris pour quitter le mode économie d'énergie de l'ordinateur.

Attention

- L'alimentation du moniteur est coupée en débranchant le cordon d'alimentation.
- Les périphériques compatibles USB raccordés au moniteur continuent de fonctionner en mode d'économie d'énergie. Par conséquent, la consommation d'énergie du moniteur varie selon les périphériques connectés, même si celui-ci est en mode d'économie d'énergie.

2-5 Sélection de la taille d'écran

• Pour modifier la taille de l'écran [Taille]

Les images dont la résolution est différente de la résolution recommandée s'affichent automatiquement en plein écran. Vous pouvez modifier la taille de l'écran à l'aide de la fonction <Taille> du menu <Autres Fonctions>.

Menu	Fonction
Plein Ecran (réglage par défaut)	Affiche une image sur la totalité de l'écran. Dans certains cas, les images peuvent être déformées, car la fréquence du balayage vertical est différente de la fréquence du balayage horizontal.
Elargi	Affiche une image sur la totalité de l'écran. Dans certains cas, une bande noire verticale ou horizontale apparaît afin de compenser la différence entre la fréquence de balayage vertical et horizontal.
Normal	Affiche les images selon la résolution spécifiée.

Exemple : Taille de l'image 1 280 × 1 024

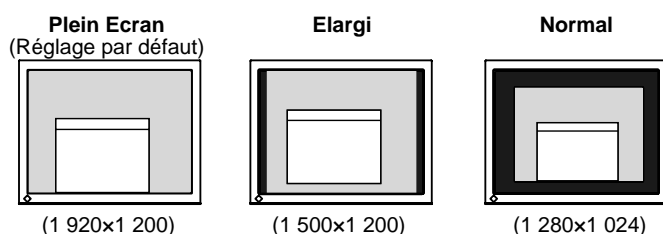

[Procédure]

- (1) Sélectionnez <Autres Fonctions> dans le menu de réglage, puis appuyez sur ENTER.
- (2) Sélectionnez <Taille> dans le menu <Autres Fonctions>, puis appuyez sur ENTER.
La fenêtre de réglage de la taille d'écran s'affiche.
- (3) Sélectionnez « Plein Ecran », « Elargi » ou « Normal » à l'aide de la touche Δ ou ∇ , puis appuyez sur ENTER.
Le réglage de la taille d'écran est terminé.

• Pour régler la luminosité des bandes noires [Intensité Bords]

Un bord (une zone noire sans image) apparaît autour de l'image en mode « Normal » ou « Elargi ».

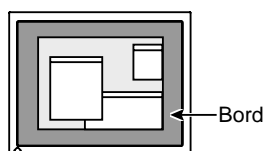

- (1) Sélectionnez <Autres Fonctions> dans le menu de réglage, puis appuyez sur ENTER.
- (2) Sélectionnez <Intensité Bords> dans le menu <Autres Fonctions>, puis appuyez sur ENTER.
Le menu <Intensité Bords> s'affiche.
- (3) Réglez l'intensité des bords à l'aide de la touche \triangleleft ou \triangleright , puis appuyez sur ENTER.
Le réglage de l'intensité des bords est terminé.

2-6 Voyant d'alimentation/Réglage de l'affichage du logo EIZO

• Pour désactiver le voyant d'alimentation lors de l'affichage d'un écran [Voyant Tension]

Cette fonction permet de désactiver le voyant d'alimentation (bleu) lorsqu'un écran est affiché.

- (1) Sélectionnez <Autres Fonctions> dans le menu de réglage, puis appuyez sur ENTER.
- (2) Sélectionnez <Voyant d'alimentation> dans le menu <Autres Fonctions>, puis appuyez sur ENTER.
Le menu <Voyant d'alimentation> s'affiche.
- (3) Sélectionnez « Désactiver » à l'aide de la touche Δ ou ∇ , puis appuyez sur ENTER.
Le réglage du voyant d'alimentation est terminé.

• Pour afficher le logo EIZO [Fonction Affichage du logo EIZO]

Lorsque l'appareil est mis sous tension, le logo EIZO s'affiche au centre de l'écran. Il est possible de sélectionner l'affichage ou non du logo à l'aide de cette fonction.

[Procédure]

- (1) Appuyez sur \odot pour mettre l'appareil hors tension.
- (2) Appuyez de nouveau sur \odot tout en maintenant la touche ENTER enfoncée.
Le logo EIZO ne s'affiche pas à l'écran.

[Restauration]

- (1) Appuyez sur \odot pour mettre l'appareil hors tension.
- (2) Appuyez de nouveau sur \odot tout en maintenant la touche ENTER enfoncée.
Le logo s'affiche à nouveau.

2-7 Configuration du téléavertisseur

• Pour régler le téléavertisseur [Bip]

Activez ou désactivez le téléavertisseur (tonalité) de fonctionnement des interrupteurs, des erreurs de connexion, etc.

Type de tonalité	Action associée
Bip court	<ul style="list-style-type: none">• Lorsqu'une option est sélectionnée à l'aide de la touche ENTER• Lorsqu'une valeur minimale ou maximale est réglée à l'aide des interrupteurs de commande• Lorsque la touche SIGNAL est enfoncée
Bip long	<ul style="list-style-type: none">• Lorsque la touche AUTO est enfoncée• Lors de la confirmation d'enregistrement à l'aide de la touche ENTER
Bips successifs	<ul style="list-style-type: none">• Lorsque le moniteur n'est pas correctement branché• Lorsque l'ordinateur n'est pas sous tension• Lors de la réception d'une fréquence en dehors de la bande spécifiée
Double bip toutes les 15 secondes	<ul style="list-style-type: none">• 15 minutes avant le délai de mise en veille réglé dans l'option « Mise en veille » (période d'avertissement préalable)

- (1) Sélectionnez <Autres Fonctions> dans le menu de réglage, puis appuyez sur ENTER.
- (2) Sélectionnez <Bip> dans le menu <Autres Fonctions>, puis appuyez sur ENTER.
Le menu <Bip> s'affiche.
- (3) Sélectionnez « Activer » ou « Eteint » à l'aide de la touche Δ ou ∇ , puis appuyez sur ENTER.
La configuration du téléavertisseur est terminée.

REMARQUE

- Le voyant d'alimentation s'allume dès la mise sous tension avec le réglage par défaut.

REMARQUE



- Le logo s'affiche avec le réglage par défaut.

2-8 Verrouillage des interrupteurs



• Pour bloquer le fonctionnement [Verrouillage ajustage]

Cette fonction permet de verrouiller les interrupteurs afin de conserver l'état réglé ou défini précédemment.

Interrupteurs pouvant être verrouillés	<ul style="list-style-type: none">• ENTER (Interrupteur de validation) Configurations/Réglages à l'aide du menu de réglage• AUTO (Interrupteur de réglage automatique)• ◀/▶ Sélection/réglage du mode CAL Switch à l'aide des interrupteurs de commande• ▲/▼ Réglage de la luminosité à l'aide des interrupteurs de commande
Interrupteurs ne pouvant pas être verrouillés	<ul style="list-style-type: none">• SIGNAL (Interrupteur de sélection du signal d'entrée)

- (1) Appuyez sur  pour mettre l'appareil hors tension.
- (2) Appuyez de nouveau sur  tout en maintenant la touche AUTO enfoncée. L'écran s'affiche avec le verrouillage de l'ajustage.

[Déverrouillage]

- (1) Appuyez sur  pour mettre l'appareil hors tension.
- (2) Appuyez de nouveau sur  tout en maintenant la touche AUTO enfoncée. L'écran s'affiche avec le verrouillage de l'ajustage débloqué.

2-9 Réglage de l'affichage du menu Ajustage

• Pour mettre à jour les réglages du menu [Taille/Position du Menu/Veille Menu/Translucide]

Taille

Modifiez la taille du menu de réglage selon la procédure suivante.

- (1) Sélectionnez <Autres Fonctions> dans le menu de réglage, puis appuyez sur ENTER.
- (2) Sélectionnez <Configurer OSD> dans le menu <Autres Fonctions>, puis appuyez sur ENTER.
- (3) Sélectionnez <Taille> dans le menu <Configurer OSD>, puis appuyez sur ENTER. Le menu <Taille> s'affiche.
- (4) Sélectionnez « Elargi » à l'aide de la touche ▲ ou ▼, puis appuyez sur ENTER. Le réglage de la taille du menu est terminé.

Position du menu

Ajustez la position du menu selon la procédure suivante.

- (1) Sélectionnez <Autres Fonctions> dans le menu de réglage, puis appuyez sur ENTER.
- (2) Sélectionnez <Configurer OSD> dans le menu <Autres Fonctions>, puis appuyez sur ENTER.
- (3) Sélectionnez <Position du Menu> dans le menu <Configurer OSD>, puis appuyez sur ENTER. Le menu <Position du Menu> s'affiche.
- (4) Sélectionnez une position de menu à l'aide des touches ▲ / ▼ / ◀ / ▶, puis appuyez sur ENTER. Le réglage de la position de menu est terminé.

Veille menu

Réglez le temps d'affichage du menu selon la procédure suivante.

- (1) Sélectionnez <Autres Fonctions> dans le menu de réglage, puis appuyez sur ENTER.
- (2) Sélectionnez <Configurer OSD> dans le menu <Autres Fonctions>, puis appuyez sur ENTER.
- (3) Sélectionnez <Veille Menu> dans le menu <Configurer OSD>, puis appuyez sur ENTER. Le menu <Veille Menu> s'affiche.
- (4) Sélectionnez « Activer » à l'aide du bouton ▲ ou ▼.
- (5) Sélectionnez un délai de mise en veille (15/30/45/60 secondes) à l'aide de la touche ◀ ou ▶, puis appuyez sur ENTER. Le réglage de Veille menu est terminé.

REMARQUE

- Le temps d'affichage du menu CAL Switch reste inchangé.

Translucide

Définissez un affichage de menu transparent à l'aide de la procédure suivante.

- (1) Sélectionnez <Autres Fonctions> dans le menu de réglage, puis appuyez sur ENTER.
- (2) Sélectionnez <Configurer OSD> dans le menu <Autres Fonctions>, puis appuyez sur ENTER.
- (3) Sélectionnez <Translucide> dans le menu <Configurer OSD>, puis appuyez sur ENTER.
Le menu <Translucide> s'affiche.
- (4) Réglez la transparence de l'affichage du menu à l'aide de la touche Δ ou ∇ , puis appuyez sur ENTER.
Le réglage de transparence est terminé.

2-10 Affichage des informations/Réglage de la langue

• Pour vérifier les réglages, le temps d'utilisation, etc. [Information]

Cette fonction vous permet de vérifier les réglages, le nom du modèle, le numéro de série et le temps d'utilisation du moniteur.

- (1) Sélectionnez <Information> dans le menu de réglage, puis appuyez sur ENTER.
Le menu <Information> s'affiche.
- (2) Appuyez ensuite sur ENTER pour vérifier les réglages, etc.

• Pour sélectionner une langue à afficher [Langue]

Sélectionnez la langue du menu Ajustage.

Langues pouvant être sélectionnées

Anglais/Allemand/Français/Espagnol/Italien/Suédois/Japonais/
Chinois simplifié/Chinois traditionnelle

- (1) Sélectionnez le menu <Langue> dans le menu de réglage, puis appuyez sur ENTER.
Le menu <Langue> s'affiche.
- (2) Sélectionnez une langue à l'aide des touches Δ / ∇ / \triangleleft / \triangleright , puis appuyez sur ENTER.
Le réglage de la langue est terminé.

REMARQUE

- Le temps d'utilisation n'est pas toujours égal à « 0 » lorsque vous achetez le moniteur en raison du contrôle en usine.

2-11 Restauration du réglage par défaut

• Pour restaurer le réglage de couleur [Restaurer]

La nuance du mode couleur actuellement défini revient aux paramètres par défaut (réglages en usine).

- (1) Sélectionnez <Couleur> dans le menu de réglage, puis appuyez sur ENTER.
- (2) Sélectionnez <Restaurer> dans le menu <Couleur>, puis appuyez sur ENTER.
Le menu <Restaurer> s'affiche.
- (3) Sélectionnez <Restaurer> à l'aide de la touche Δ ou ∇ , puis appuyez sur ENTER.
L'opération de restauration est terminée.

• Pour réinitialiser tous les réglages [Restaurer]

Réinitialiser tous les ajustages/réglages aux réglages usine par défaut.

- (1) Sélectionnez <Autres Fonctions> dans le menu de réglage, puis appuyez sur ENTER.
- (2) Sélectionnez <Restaurer> dans le menu <Autres Fonctions>, puis appuyez sur ENTER.
Le menu <Restaurer> s'affiche.
- (3) Sélectionnez <Restaurer> à l'aide de la touche Δ ou ∇ , puis appuyez sur ENTER.
L'opération de restauration est terminée.

REMARQUE

- Pour les réglages par défaut, reportez-vous à la section « Principaux réglages par défaut (réglages en usine) » de la page 31.

Chapitre 3 Branchement des câbles

3-1 Branchement de deux PC au moniteur

Deux ordinateurs peuvent être raccordés au moniteur via les deux connecteurs DVI-I situés à l'arrière du moniteur.

Exemples de branchement

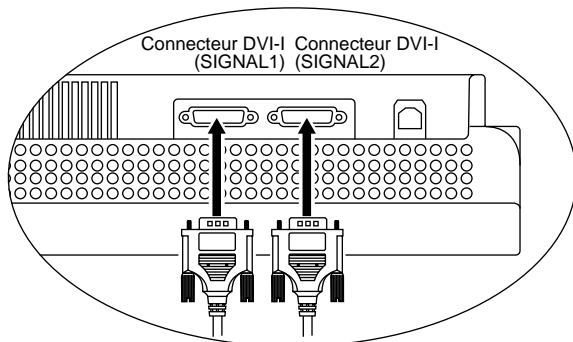

		SIGNAL 1		SIGNAL 2		
Exemple 1	Numérique	DVI	Câble de signal (FD-C39 fourni)	Câble de signal (FD-C16 fourni)	D-sub mini 15 broches	Analogique
Exemple 2	Analogique	D-sub mini 15 broches	Câble de signal (FD-C16 en option)	Câble de signal (FD-C16 fourni)	D-sub mini 15 broches	Analogique
Exemple 3	Numérique	DVI	Câble de signal (FD-C39 en option)	Câble de signal (FD-C39 fourni)	DVI	Numérique

Sélection du signal d'entrée

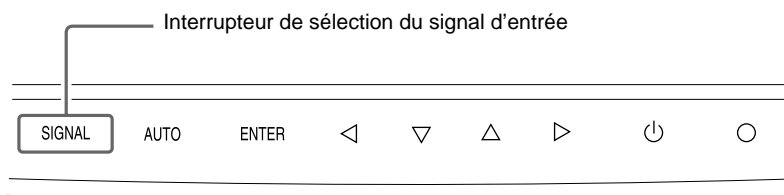

Changez le signal d'entrée en appuyant sur SIGNAL. Le signal d'entrée change chaque fois que la touche SIGNAL est enfoncée. Lorsque le signal change, le type de signal actif (signal 1 ou 2/analogique ou numérique) s'affiche pendant deux secondes dans le coin supérieur droit de l'écran.

● **Pur régler la priorité de l'ordinateur à afficher [Priorité d'entrée]**

Lorsque deux ordinateurs sont raccordés, vous pouvez choisir d'afficher soit l'un, soit l'autre. Le moniteur détecte régulièrement le signal d'entrée. Lorsque le signal défini comme prioritaire dans le réglage <Priorité d'entrée> est transmis, l'entrée de signal commute automatiquement sur le signal précédent.

Réglage de la priorité	Fonction
1 Signal 1, émis à partir du connecteur DVI-I	Le réglage de la priorité d'entrée est disponible dans les cas suivants : <ul style="list-style-type: none"> • Lorsque le moniteur est sous tension • Lorsque l'état du Signal 1 change même si le Signal 2 est affiché
2 Signal 2, émis à partir du connecteur DVI-I	Le réglage de la priorité d'entrée est disponible dans les cas suivants : <ul style="list-style-type: none"> • Lorsque le moniteur est sous tension • Lorsque l'état du Signal 2 change même si le Signal 1 est affiché
Manuel	Le moniteur ne détecte pas automatiquement les signaux du PC. Sélectionnez un signal d'entrée actif à l'aide de SIGNAL.

[Réglage de la priorité d'entrée]

- (1) Sélectionnez <Autres Fonctions> dans le menu de réglage, puis appuyez sur ENTER.
- (2) Sélectionnez <Priorité d'entrée> dans le menu <Autres Fonctions>, puis appuyez sur ENTER.
Le menu <Priorité d'entrée> s'affiche.
- (3) Sélectionnez « 1 », « 2 » ou « Manuel » à l'aide de la touche ◀ ou ▶, puis appuyez sur ENTER.
Le réglage de priorité d'entrée est terminé.

3-2 Raccordement de périphériques USB

Ce moniteur est équipé d'un concentrateur compatible USB. Raccordé à un ordinateur compatible USB ou à un autre concentrateur USB, il se comporte comme un concentrateur USB en permettant la connexion à des périphériques USB.

● **Environnement système requis**

- (1) Un ordinateur équipé d'un port USB ou un autre concentrateur USB raccordé à un ordinateur compatible USB
- (2) Windows 98/Me/2000/XP ou Mac OS 8.5.1, ou toute version ultérieure
- (3) Câble USB EIZO fourni (MD-C93)

● **Procédure de connexion (Configuration de la fonction USB)**

- (1) Raccordez d'abord le moniteur à un ordinateur à l'aide du câble de signal, puis mettez l'ordinateur sous tension.
- (2) Raccordez le câble USB fourni entre le port USB (descendant) d'un ordinateur compatible USB (ou d'un concentrateur USB) et le port USB (montant) du moniteur.
- (3) Lorsque la configuration de la fonction USB est terminée, le moniteur se comporte comme un concentrateur USB en permettant la connexion de divers périphériques USB via ses ports USB descendants.

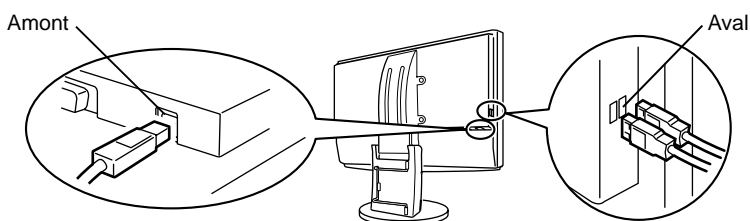

La fonction USB est automatiquement configurée au moment de la connexion du câble USB.

REMARQUE

- Fonction d'économie d'énergie
Lorsque « 1 » ou « 2 » est sélectionné comme <Priorité d'entrée>, la fonction d'économie d'énergie du moniteur n'est effective que lorsque les deux ordinateurs sont en mode d'économie d'énergie.
- Lorsqu'un seul ordinateur est raccordé, le signal d'entrée est détecté automatiquement quel que soit le signal d'entrée prioritaire (signal 1 ou 2).



Attention

- Ce moniteur peut ne pas fonctionner correctement selon l'ordinateur, le système d'exploitation et les périphériques utilisés.
Pour toute information sur la compatibilité USB de vos périphériques, contactez leurs fabricants.
- Si le commutateur d'alimentation principal n'est pas activé, les périphériques descendants raccordés ne fonctionnent pas.
- Les périphériques raccordés aux ports USB (montant et descendant) sont opérationnels même si le moniteur passe en mode de veille. (Par conséquent, la consommation d'énergie du moniteur varie selon les périphériques connectés, même si celui-ci est en mode de veille.)

Chapitre 4 Dépannage

Si un problème subsiste après application des corrections proposées, veuillez prendre contact avec votre revendeur local.

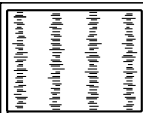
- Problème de non-affichage d'images → Voir N° 1 – N° 2.
- Problèmes d'image → Voir N° 3 – N° 14.
- Autres problèmes → Voir N° 15 – N° 18.
- Problèmes USB → Voir N° 19 – N° 20.

Problèmes	Cause et solution
<p>1. Aucune image</p> <ul style="list-style-type: none"> • Le voyant d'alimentation ne s'allume pas. • Le voyant d'alimentation clignote en orange. • Le voyant d'alimentation s'allume en bleu. • Le voyant d'alimentation s'allume en jaune. 	<ul style="list-style-type: none"> • Vérifiez que le cordon d'alimentation est correctement branché. • Appuyez sur  • Vérifiez le réglage de gain. • Mettez le PC sous tension. • Changez le signal d'entrée en appuyant sur SIGNAL. • Utilisez la souris ou le clavier.
<p>2. Le message ci-dessous s'affiche.</p> <ul style="list-style-type: none"> • Ce message s'affiche si aucun signal n'est entré. <div style="border: 1px solid black; padding: 5px; width: fit-content; margin: 10px auto;"> <p style="text-align: center;">Signal Check</p> <p style="text-align: center;">Signal 1</p> <p style="text-align: center;">fH: 0.0kHz fV: 0.0Hz</p> </div>	<p>Ce message s'affiche lorsque le signal n'est pas correctement entré même si le moniteur fonctionne correctement.</p> <ul style="list-style-type: none"> • Le message illustré à gauche risque de s'afficher, étant donné que certains PC n'émettent pas de signal dès leur mise sous tension. • Vérifiez si le PC est sous tension. • Vérifiez que le câble de signal est correctement branché. • Changez le signal d'entrée en appuyant sur SIGNAL.
<ul style="list-style-type: none"> • Le message ci-dessous indique que le signal d'entrée est en dehors de la bande de fréquences spécifiée. (Cette fréquence de signal s'affiche en rouge.) Exemple : <div style="border: 1px solid black; padding: 5px; width: fit-content; margin: 10px auto;"> <p style="text-align: center;">Signal Error</p> <p style="text-align: center;">Signal 1</p> <p style="text-align: center;">fD: 165.0MHz fH: 75.0kHz fV: 60.0Hz</p> </div>	<ul style="list-style-type: none"> • Sélectionnez un mode d'affichage approprié à l'aide du logiciel d'utilitaire de la carte vidéo. Consultez le manuel de la carte vidéo pour de plus amples détails.
<p>3. La position d'affichage est incorrecte.</p> <div style="border: 1px solid black; width: 80px; height: 80px; margin: 10px auto; position: relative;"> <div style="position: absolute; top: 5px; left: 5px; width: 90%; height: 90%; border: 1px solid black;"></div> </div>	<ul style="list-style-type: none"> • Positionnez correctement l'image à l'intérieur de la zone d'affichage à l'aide de l'option <Position>. • Si le problème subsiste, utilisez l'utilitaire de la carte vidéo s'il est disponible pour modifier la position d'affichage.
<p>4. L'image affichée est plus petite ou plus grande que l'image réelle.</p>	<ul style="list-style-type: none"> • Ajustez la résolution à l'aide de la fonction <Résolution> de sorte que la résolution du signal d'entrée soit équivalente à celle réglée dans le menu de réglage de la résolution.
<p>5. Des barres verticales s'affichent à l'écran ou une partie de l'image scintille.</p> <div style="display: flex; justify-content: space-around; margin: 10px 0;"> <div style="border: 1px solid black; padding: 2px;">  </div> <div style="border: 1px solid black; padding: 2px;">  </div> </div>	<ul style="list-style-type: none"> • Ajustez à l'aide de la fonction <Horloge>.
<p>6. Tout l'écran scintille ou est flou.</p> <div style="border: 1px solid black; width: 80px; height: 80px; margin: 10px auto; position: relative;"> <div style="position: absolute; top: 5px; left: 5px; width: 90%; height: 90%; border: 1px solid black;"></div> </div>	<ul style="list-style-type: none"> • Ajustez à l'aide de la fonction <Phase>.

Problèmes	Cause et solution
7. Les caractères sont flous.	<ul style="list-style-type: none"> Ajustez à l'aide de la fonction <Lissage>.
8. La partie supérieure de l'écran est déformée comme illustré ci-dessous.	<ul style="list-style-type: none"> Ce problème survient lorsque le signal de synchronisation composite (X-OR) et le signal de synchronisation verticale séparé sont entrés simultanément. Sélectionnez soit le signal composite, soit le signal séparé.
9. L'écran est trop clair ou trop sombre.	<ul style="list-style-type: none"> Ajustez la <Luminosité>. (Le rétro-éclairage du moniteur LCD a une durée de vie limitée. Si l'écran s'assombrit ou scintille, prenez contact avec votre revendeur.)
10. Des images rémanentes s'affichent.	<ul style="list-style-type: none"> Utilisez un économiseur d'écran ou la fonction de mise en veille en cas d'affichage prolongé d'une image. Les images rémanentes sont spécifiques aux moniteurs LCD. Evitez d'afficher la même image pendant trop longtemps.
11. Des points verts/rouges/blancs ou des points défectueux restent affichés sur l'écran.	<ul style="list-style-type: none"> C'est une caractéristique du panneau LCD et non un défaut.
12. Des franges d'interférences ou empreintes restent sur l'écran.	<ul style="list-style-type: none"> Affichez un écran blanc sur le moniteur. Le problème peut être ainsi résolu.
13. Des parasites apparaissent à l'écran.	<ul style="list-style-type: none"> Sélectionnez 1 à 4 dans l'option <Filtre du Signal> du menu <Ecran> pour changer la valeur numérique. Lorsque les signaux du système HDCP sont entrés, il est possible que les images normales ne s'affichent pas immédiatement à l'écran. Lors de l'utilisation de la fonction [Accenturer], il est possible que les images normales ne s'affichent pas suite à une mauvaise graduation de l'affichage ou à l'apparition de parasites à l'écran, selon le motif de l'affichage.
14. Les caractères sont pigmentés	<ul style="list-style-type: none"> Lorsque la fonction [Contour] est réglée à un niveau excessif, les caractères affichés à l'écran peuvent perdre de leur couleur.
15. L'icône [Lissage] de la fonction [Ecran] du menu de réglage ne peut pas être sélectionnée.	<ul style="list-style-type: none"> La fonction [Lissage] est désactivée lorsque la résolution de l'écran est définie sur : <ul style="list-style-type: none"> 1 920 x 1 200 Sélectionnez [Normal] en mode « Taille ».
16. Le menu Principal du menu Ajustage ne s'ouvre pas.	<ul style="list-style-type: none"> Vérifiez la fonction Verrouillage Ajustage. Vérifiez que le menu CAL Switch est activé. (Reportez-vous à la section « Réglage simple [Mode CAL Switch] » à la page 14.)
17. Le menu CAL Switch ne s'ouvre pas.	<ul style="list-style-type: none"> Vérifiez que le menu principal du menu de réglage fonctionne correctement. (Reportez-vous à la section « Ajustages avancés [Menu ajustage] » à la page 15.)
18. L'interrupteur AUTO ne fonctionne pas.	<ul style="list-style-type: none"> L'interrupteur AUTO ne peut être activé lorsque le signal numérique est entré. Vérifiez que les boutons sont verrouillés.
19. L'ordinateur ne démarre pas ou les périphériques raccordés ne fonctionnent pas	<ul style="list-style-type: none"> Vérifiez que le câble USB est correctement branché. Branchez le câble sur un autre port USB. Si votre ordinateur ou les périphériques fonctionnent correctement après avoir changé de port, contactez votre revendeur le plus proche. (Consultez le mode d'emploi de l'ordinateur pour plus d'informations.) Effectuez la procédure suivante pour vérifier l'état. Redémarrez l'ordinateur. Raccordez l'ordinateur directement aux périphériques. Si l'ordinateur ou les périphériques fonctionnent correctement en n'étant pas raccordés via le moniteur (qui sert de concentrateur USB), contactez votre revendeur le plus proche.
20. Impossible de configurer la fonction USB.	<ul style="list-style-type: none"> Vérifiez que le câble USB est correctement branché. Assurez-vous que l'ordinateur et le système d'exploitation sont compatibles USB. (Pour toute information sur la compatibilité USB de vos périphériques, consultez leur fabricant respectif.) Lors de l'utilisation de Windows 98/Me/2000/XP, vérifiez les réglages USB du BIOS de l'ordinateurs. (Consultez le manuel de l'ordinateur pour plus d'informations.)

Chapitre 5 Référence

5-1 Fixation d'un bras (En option)

Le support peut être retiré et remplacé par un bras (ou un autre support) à fixer au moniteur. Utilisez un bras ou un support EIZO en option.

[Fixation]

1 Posez le moniteur LCD sur un tissu propre étalé sur une surface stable avec la surface du panneau tournée vers le bas.

2 Déposez le support. (Préparez un tournevis.)

Dévissez les quatre vis fixant l'appareil et le pied à l'aide du tournevis.

3 Fixez le moniteur au bras ou au support.

Fixez le moniteur au bras ou au support à l'aide des vis spécifiées dans le manuel d'utilisation du bras ou du support.

- Espacement entre les trous des vis avec un bras ou un support fixé : 100 mm x 100 mm

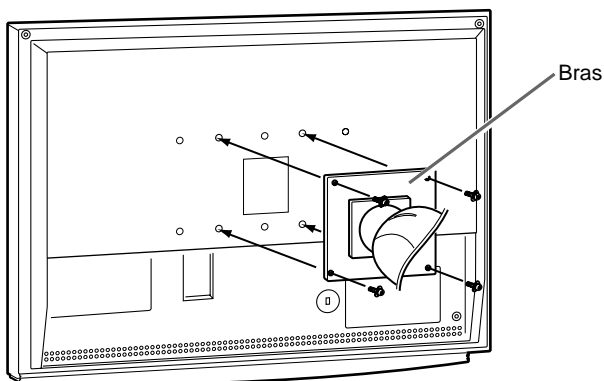

- Espacement entre les trous des vis avec un bras ou un support fixé : 200 mm x 100 mm

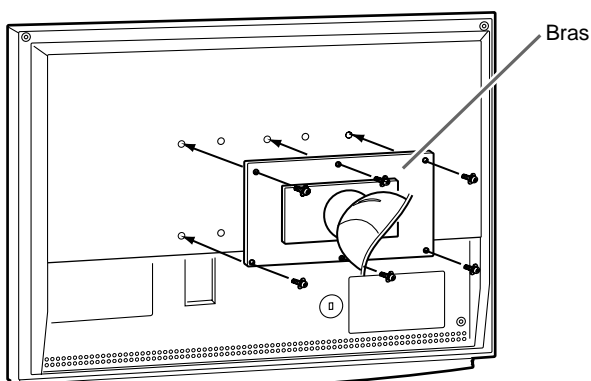

Attention

- Fixez le bras ou le support conformément aux instructions des manuels d'utilisation.
- Avant d'utiliser un bras ou un support d'une autre marque, vérifiez les points suivants et choisissez un bras ou un support conforme à la norme VESA. Utilisez les vis M4 x 12 fournies avec le moniteur.
 - Espacement entre les trous des vis :
 - 100 mm x 100 mm
 - 200 mm x 100 mm
 - Epaisseur de la plaque : 2,6 mm
 - Suffisamment solide pour supporter le poids du moniteur (à l'exception du support) et les accessoires tels que les câbles
- Fixez le bras ou le support selon les angles d'inclinaison du moniteur suivants.
 - Inclinaison de 60° vers le haut et 45° vers le bas pour un affichage horizontal.
- Branchez les câbles après la fixation du bras.

5-2 Nettoyage

Nettoyez régulièrement le moniteur pour le garder propre et prolonger sa durée de vie.

Carrosserie

Nettoyez la carrosserie à l'aide d'un chiffon doux imbibé d'un peu de détergent doux.

Panneau LCD

- Nettoyez le panneau LCD à l'aide d'un chiffon doux tel qu'un chiffon en coton ou une pochette nettoyante pour les lunettes.
- Enlevez les taches résistantes en frottant doucement à l'aide d'un chiffon légèrement humide, puis nettoyez de nouveau le panneau LCD à l'aide d'un chiffon sec pour une meilleure finition.

Attention

- N'utilisez jamais de solvants ou produits chimiques, tels que du diluant, de la benzine, de la cire, de l'alcool et de la poudre abrasive, qui pourraient endommager la carrosserie ou le panneau LCD.

REMARQUE

- L'outil ScreenCleaner en option est recommandé pour nettoyer la surface du panneau.

5-3 Spécifications

Panneau LCD	Ecran LCD couleur TFT 24,1 pouces (610 mm), avec revêtement anti-reflet durci Angle de visualisation : vertical 178°, horizontal 178° (CR : 10 ou plus)	
Pas de masque	0,270 mm	
Fréquence de balayage horizontal	Analogique : 24 à 94 kHz (automatique) Numérique : 31 à 76 kHz	
Fréquence de balayage vertical	Analogique : 49 à 86 Hz (automatique) (1 600 × 1 200 : 49 à 76 Hz, 1 920 × 1 200 : 49 à 61 Hz) Numérique : 59 à 61 Hz (VGA TEXT : 69 à 71 Hz) (1080p@50 Hz : 49 - 51 Hz)	
Résolution	1 920 points × 1 200 lignes	
Fréquence de point maximale	Analogique : 202,5 MHz Numérique : 162 MHz	
Couleur affichable maximale	1 677 millions de couleurs	
Zone d'affichage (H × V)	518,4 mm × 324 mm	
Alimentation	100 à 120 VCA ± 10 %, 50/60 Hz 1,1 A - 0,9 A 200 à 240 VCA ± 10 %, 50/60 Hz 0,55 A - 0,45 A	
Consommation électrique	Max. : 110 W (avec périphérique USB) Min. : (mode normal) (sans périphérique USB) : 100 W Mode économie d'énergie : 2 W ou moins (pour une entrée de signal unique) Interrupteur d'alimentation éteint : 1 W ou moins	
Connecteur de signal d'entrée	Connecteur DVI-I (compatible HDCP) × 2	
Signal d'entrée analogique (Sync)	a) Séparé, TTL, positif/négatif	
	b) Composite, TTL, positif/négatif	
Signal d'entrée analogique (Vidéo)	Analogique, positif (0,7 Vc-c/75 Ω)	
Système de transmission de signal numérique	TMDS (Liaison simple)	
Mémoire de signaux vidéo	Signal analogique : 45 (prédéfini : 30)	
	Signal numérique : 10 (prédéfini : 0)	
Plug & Play	VESA DDC 2B	
Dimensions (unité principale)	566 mm (L) × 358,7 à 480 mm (H) × 230 mm (P)	
Dimensions (sans support)	566 mm (L) × 396 mm (H) × 85 mm (P)	
Poids (unité principale)	10,2 kg	
Poids (sans support)	7,8 kg	
Conditions ambiantes	Température	Température de fonctionnement : 0 °C à 35 °C Température d'entreposage : -20 °C à 60 °C
	Humidité	Humidité relative : 30 % à 80 % (pas de condensation)
	Pression	Fonctionnement : 700 à 1 060 hPa Stockage : 200 à 1 060 hPa
Norme USB	USB Specification Revision 2.0	
Port USB	Port amont × 1, port aval × 2	
Classification de l'appareil	[Type de protection contre les chocs électriques] Classe I [Classe CEM] EN60601-1-2: 2001 Groupe 1 Classe B [Classification des dispositifs médicaux (MDD 93/42/CEE)] Classe I	

Principaux réglages par défaut (réglages en usine)

		Entrée analogique	Entrée numérique
Luminosité		100%	100%
Lissage		3	
Mode CAL Switch		Custom (Personnaliser)	
PowerManager		VESA DPMS	DVI DMPM
Taille		Plein Ecran	
Priorité d'entrée		1	
Mise en veille		Desactiver	
Configurer OSD	Taille	Normal	
	Veille Menu	45Sec	
Bip		Activé	
Langue		English	

Dimensions hors-tout

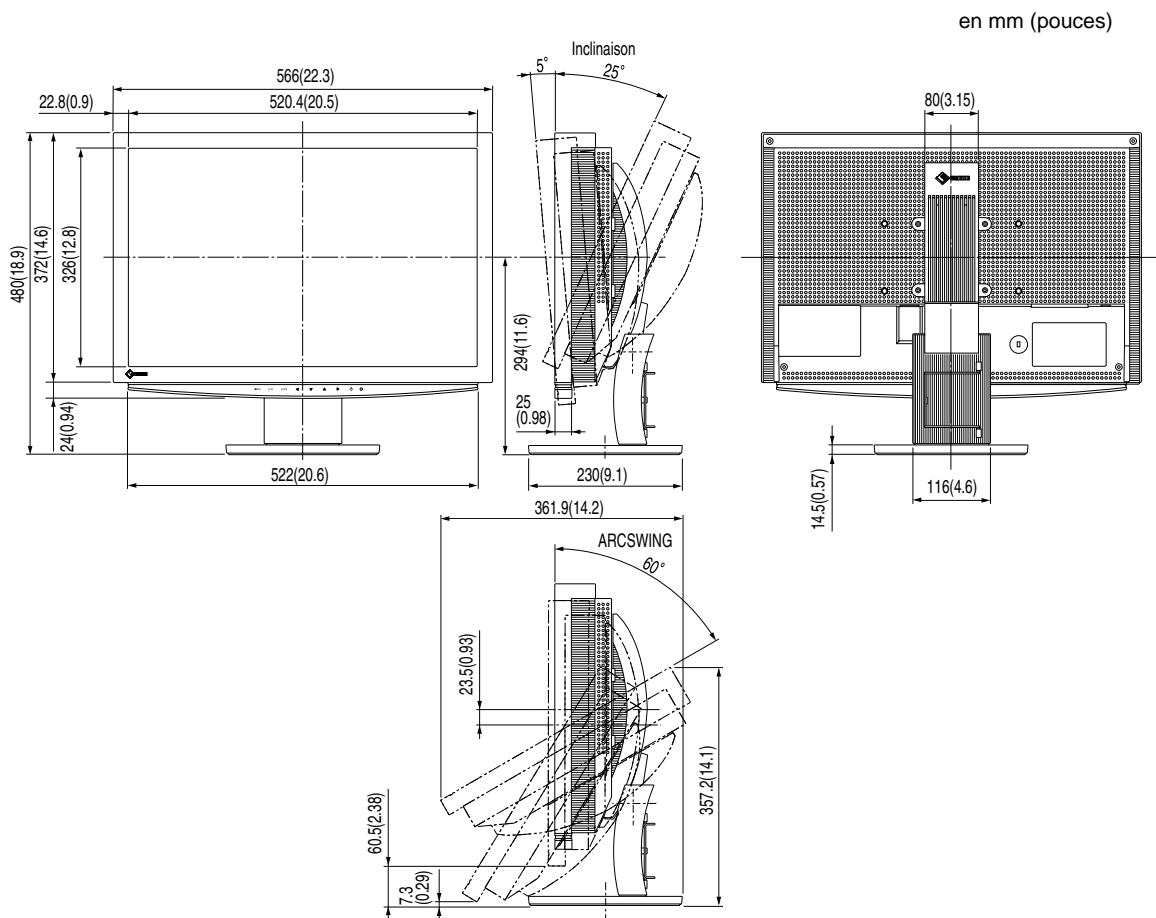

Affectation des broches de connecteur

- Connecteur DVI-I

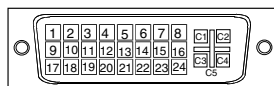

N° de broche	Signal	N° de broche	Signal	N° de broche	Signal
1	TMDS Data 2-	11	TMDS Data1/3 Shield	21	NC*
2	TMDS Data 2+	12	NC*	22	TMDS Clock shield
3	TMDS Data2/4 Shield	13	NC*	23	TMDS Clock+
4	NC*	14	+5V Power	24	TMDS Clock-
5	NC*	15	Ground (return for +5V, Hsync and Vsync)	C1	Analog Red
6	DDC Clock (SCL)	16	Hot Plug Detect	C2	Analog Green
7	DDC Data (SDA)	17	TMDS Data0-	C3	Analog Blue
8	Analog Vertical Sync	18	TMDS Data0+	C4	Analog Horizontal Sync
9	TMDS Data1-	19	TMDS Data0/5 Shield	C5	Analog Ground (analog R,G,&B return)
10	TMDS Data1+	20	NC*		

(NC* : No Connection)

- Port USB

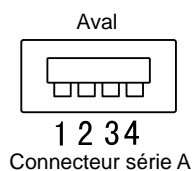
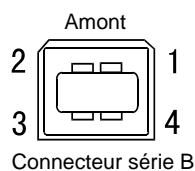

N° de contact	Signal	Remarques
1	VCC	Alimentation du câble
2	- Data	Données séries
3	+ Data	Données séries
4	Ground	Terre du câble

Liste d'options

Kit de nettoyage	EIZO ScreenCleaner
Câble de signal	FD-C16 FD-C39

5-4 Glossaire

Contour (OutlineEnhancer)

La fonction Contour permet d'accentuer les contours d'une image en faisant ressortir la différence de couleur des pixels qui composent l'image. Elle donne ainsi une meilleure texture au matériau et renforce l'effet des images. Cette fonction permet également de graduer les contours pour reproduire des images plus nuancées.

Contraste (ContrastEnhancer)

La fonction Contraste permet de reproduire des images avec des contrastes plus prononcés en compensant la valeur gamma ainsi qu'en ajustant la luminosité du rétro-éclairage et le niveau de gain en fonction de l'état de l'image.

DICOM (Digital Imaging and Communication in Medicine)

DICOM est une norme de communication et de gestion numérique d'imagerie médicale, développée par l'American College of Radiology and National Electric Manufacturers Association.

DVI (Digital Visual Interface)

DVI est une norme d'interface numérique. L'interface DVI permet la transmission directe des données numériques du PC sans perte.

Ceci inclut le système de transmission TMDS et les connecteurs DVI. Il existe deux types de connecteurs DVI.

Le premier est le connecteur DVI-D réservé à l'entrée de signaux numériques. L'autre est le connecteur DVI-I qui accepte des signaux numériques et analogiques.

DVI DMPM (DVI Digital Monitor Power Management)

DVI DMPM est une fonction d'économie d'énergie adaptée à l'interface numérique. L'état « moniteur allumé » (mode de fonctionnement normal) et « actif éteint » (mode économie d'énergie) sont indispensables pour le mode d'alimentation DVI DMPM du moniteur.

Gain

Cette fonction est utilisée pour ajuster chaque paramètre de couleur pour le rouge, le vert et le bleu. Un moniteur LCD peut afficher des couleurs en faisant passer la lumière par le filtre coloré du panneau. Le rouge, le vert et le bleu sont les trois couleurs primaires. Toutes les couleurs affichées à l'écran sont une combinaison de ces trois couleurs. Le ton peut être modifié en ajustant l'intensité de lumière (volume) traversant le filtre de chaque couleur.

Gamma

Généralement, la luminosité du moniteur varie de manière non linéaire par rapport au niveau du signal d'entrée, qui est appelée « Caractéristique Gamma ». Une faible valeur gamma affiche une image à faible contraste, alors qu'une valeur gamma élevée affiche une image à plus haut contraste.

HDCP (High-bandwidth Digital Contents Protection)

Système de codage des signaux numériques développé pour protéger contre la copie les contenus numériques, tels que la vidéo, la musique, etc. La technologie HDCP permet de sécuriser la transmission des contenus numériques en codant côté sortie le contenu envoyé via un terminal DVI et en le décodant ensuite côté entrée.

Aucun contenu numérique ne peut ainsi être reproduit si les équipements côté sortie et côté entrée ne sont pas compatibles HDCP.

Horloge

Le moniteur à entrée analogique doit reproduire une horloge de la même fréquence que la fréquence de point du système vidéo utilisé, lorsque le signal d'entrée analogique est converti en un signal numérique pour afficher l'image. Cette opération est appelée réglage d'horloge. Si l'impulsion d'horloge n'est pas correctement réglée, des barres verticales apparaissent sur l'écran.

Niveau

Le niveau modifie les niveaux du signal de sortie pour permettre l'affichage de la totalité de la palette de couleurs. Il est recommandé d'appliquer ce niveau avant le réglage de couleur.

Phase

La phase correspond à un délai d'échantillonnage pour convertir le signal analogique d'entrée en un signal numérique. Le réglage de phase permet de régler le délai. Il est recommandé d'effectuer le réglage de phase une fois que l'horloge est correctement réglée.

Résolution

Le panneau LCD est constitué d'un grand nombre de pixels de la taille spécifiée qui s'allument pour former l'image affichée à l'écran. Le moniteur est constitué de 1920 pixels horizontaux et 1200 pixels verticaux. A une résolution de 1920 × 1200, tous les pixels sont affichés en plein écran (1:1).

sRGB (Standard RGB)

Norme internationale pour « la reproduction des couleurs et de l'espace couleur » sur les périphériques (tels que les moniteurs, les imprimantes, les appareils photos numériques et les scanners). La norme sRGB permet aux internautes d'assurer une synchronisation précise des couleurs en tant que moyen de synchronisation des couleurs simple pour l'utilisation de l'Internet.

Température

La température de couleur est une méthode de mesure de la tonalité du blanc, indiquée généralement en degrés Kelvin. L'écran devient rougeâtre à basse température et bleuâtre à température élevée, comme la température de la flamme.

5 000K : Blanc légèrement rosé

6 500K : Blanc chaud, comparable à du papier blanc

9 300K : Blanc légèrement bleuté

TMDS (Transition Minimized Differential Signaling)

Méthode de transmission de signal pour l'interface numérique.

VESA DPMS (Video Electronics Standards Association - Display Power Management Signaling)

L'association VESA définit la normalisation des signaux d'ordinateurs (carte vidéo) pour l'économie d'énergie des moniteurs d'ordinateurs. DPMS définit l'état du signal entre l'ordinateur et le moniteur.

5-5 Synchronisation prédéfinie

Le tableau suivant indique la synchronisation vidéo prédéfinie en usine.

Mode	Fréquence de point		Fréquence		Polarité
			Horizontale: kHz	Verticale: Hz	
VGA 640x480@60Hz	25,2 MHz	Horizontale	31,47	Négative	
		Verticale	59,94	Négative	
VGA 720x400@70Hz	28,3 MHz	Horizontale	31,47	Négative	
		Verticale	70,09	Positive	
Macintosh 640x480@67Hz	30,2 MHz	Horizontale	35,00	Négative	
		Verticale	66,67	Négative	
Macintosh 832x624@75Hz	57,3 MHz	Horizontale	49,72	Négative	
		Verticale	74,55	Négative	
Macintosh 1152x870@75Hz	100,0 MHz	Horizontale	68,68	Négative	
		Verticale	75,06	Négative	
Macintosh 1280x960@75Hz	126,2 MHz	Horizontale	74,76	Positive	
		Verticale	74,76	Positive	
VESA 640x480@72Hz	31,5 MHz	Horizontale	37,86	Négative	
		Verticale	72,81	Négative	
VESA 640x480@75Hz	31,5 MHz	Horizontale	37,50	Négative	
		Verticale	75,00	Négative	
VESA 640x480@85Hz	36,0 MHz	Horizontale	43,27	Négative	
		Verticale	85,01	Négative	
VESA 800x600@56Hz	36,0 MHz	Horizontale	35,16	Positive	
		Verticale	56,25	Positive	
VESA 800x600@60Hz	40,0 MHz	Horizontale	37,88	Positive	
		Verticale	60,32	Positive	
VESA 800x600@72Hz	50,0 MHz	Horizontale	48,08	Positive	
		Verticale	72,19	Positive	
VESA 800x600@75Hz	49,5 MHz	Horizontale	46,88	Positive	
		Verticale	75,00	Positive	
VESA 800x600@85Hz	56,3 MHz	Horizontale	53,67	Positive	
		Verticale	85,06	Positive	
VESA 1024x768@60Hz	65,0 MHz	Horizontale	48,36	Négative	
		Verticale	60,00	Négative	
VESA 1024x768@70Hz	75,0 MHz	Horizontale	56,48	Négative	
		Verticale	70,07	Négative	
VESA 1024x768@75Hz	78,8 MHz	Horizontale	60,02	Positive	
		Verticale	75,03	Positive	
VESA 1024x768@85Hz	94,5 MHz	Horizontale	68,68	Positive	
		Verticale	85,00	Positive	
VESA 1152x864@75Hz	108,0 MHz	Horizontale	67,50	Positive	
		Verticale	75,00	Positive	
VESA 1280x960@60Hz	108,0 MHz	Horizontale	60,00	Positive	
		Verticale	60,00	Positive	
VESA 1280x1024@60Hz	108,0 MHz	Horizontale	63,98	Positive	
		Verticale	60,02	Positive	
VESA 1280x1024@75Hz	135,0 MHz	Horizontale	79,98	Positive	
		Verticale	75,03	Positive	
VESA 1280x1024@85Hz	157,5 MHz	Horizontale	91,15	Positive	
		Verticale	85,03	Positive	
VESA 1600x1200@60Hz	162,0 MHz	Horizontale	75,00	Positive	
		Verticale	60,00	Positive	
VESA 1600x1200@65Hz	175,0 MHz	Horizontale	81,30	Positive	
		Verticale	65,00	Positive	
VESA 1600x1200@70Hz	189,0 MHz	Horizontale	87,50	Positive	
		Verticale	70,00	Positive	
VESA 1600x1200@75Hz	202,5 MHz	Horizontale	93,80	Positive	
		Verticale	75,00	Positive	
VESA CVT 1680x1050	146,3 MHz	Horizontale	65,29	Négative	
		Verticale	59,95	Positive	

Attention

- La position de l'écran est décalée en fonction du PC branché, ce qui peut nécessiter un réglage de l'écran à l'aide du menu Ajustage.
- Si un signal différent de ceux énumérés dans le tableau est entré, ajustez l'écran à l'aide du menu Ajustage. Cependant, l'affichage à l'écran peut toujours être incorrect même après l'ajustage.
- Lorsque des signaux entrelacés sont utilisés, l'écran ne peut pas s'afficher correctement même après un réglage de l'écran à l'aide du menu Ajustage.

VESA CVT 1920x1200	193,3 MHz	Horizontale	74,56	Négative
		Verticale	59,89	Positive
VESA CVT RB 1920x1200	154,0 MHz	Horizontale	74,04	Positive
		Verticale	59,95	Négative
1080p@50Hz 1920x1080p*	148,5 MHz	Horizontale	56,25	Positive
		Verticale	50,00	Positive
1080p@60Hz 1920x1080p*	148,5 MHz	Horizontale	67,50	Positive
		Verticale	60,00	Positive

* Signal numérique uniquement

For U.S.A. , Canada, etc. (rated 100-120 Vac) Only

FCC Declaration of Conformity

We, the Responsible Party

EIZO NANAOTECHNOLOGIES INC.

5710 Warland Drive, Cypress, CA 90630

Phone: (562) 431-5011

declare that the product

Trade name: EIZO

Model: FlexScan S2411W-M

is in conformity with Part 15 of the FCC Rules. Operation of this product is subject to the following two conditions: (1) this device may not cause harmful interference, and (2) this device must accept any interference received, including interference that may cause undesired operation.

This equipment has been tested and found to comply with the limits for a Class B digital device, pursuant to Part 15 of the FCC Rules. These limits are designed to provide reasonable protection against harmful interference in a residential installation. This equipment generates, uses, and can radiate radio frequency energy and, if not installed and used in accordance with the instructions, may cause harmful interference to radio communications. However, there is no guarantee that interference will not occur in a particular installation. If this equipment does cause harmful interference to radio or television reception, which can be determined by turning the equipment off and on, the user is encouraged to try to correct the interference by one or more of the following measures.

- * Reorient or relocate the receiving antenna.
- * Increase the separation between the equipment and receiver.
- * Connect the equipment into an outlet on a circuit different from that to which the receiver is connected.
- * Consult the dealer or an experienced radio/TV technician for help.

Changes or modifications not expressly approved by the party responsible for compliance could void the user's authority to operate the equipment.

Note

Use the attached specified cable below or EIZO signal cable with this monitor so as to keep interference within the limits of a Class B digital device.

- AC Cord
- Shielded Signal Cable (DVI - D-sub mini 15-pin, the enclosed signal cable)

Canadian Notice

This Class B digital apparatus complies with Canadian ICES-003.

Cet appareil numérique de la classe B est conforme à la norme NMB-003 du Canada.

Hinweise zur Auswahl des richtigen Schwenkarms für Ihren Monitor

Dieser Monitor ist für Bildschirmarbeitsplätze vorgesehen. Wenn nicht der zum Standardzubehör gehörige Schwenkarm verwendet wird, muss statt dessen ein geeigneter anderer Schwenkarm installiert werden. Bei der Auswahl des Schwenkarms sind die nachstehenden Hinweise zu berücksichtigen:

Der Standfuß muß den nachfolgenden Anforderungen entsprechen:

- a) Der Standfuß muß eine ausreichende mechanische Stabilität zur Aufnahme des Gewichtes vom Bildschirmgerät und des spezifizierten Zubehörs besitzen. Das Gewicht des Bildschirmgerätes und des Zubehörs sind in der zugehörigen Bedienungsanleitung angegeben.
- b) Die Befestigung des Standfusses muß derart erfolgen, daß die oberste Zeile der Bildschirmanzeige nicht höher als die Augenhöhe eines Benutzers in sitzender Position ist.
- c) Im Fall eines stehenden Benutzers muß die Befestigung des Bildschirmgerätes derart erfolgen, daß die Höhe der Bildschirmmitte über dem Boden zwischen 135 – 150 cm beträgt.
- d) Der Standfuß muß die Möglichkeit zur Neigung des Bildschirmgerätes besitzen (max. vorwärts: 5°, min. nach hinten $\geq 5^\circ$).
- e) Der Standfuß muß die Möglichkeit zur Drehung des Bildschirmgerätes besitzen (max. $\pm 180^\circ$). Der maximale Kraftaufwand dafür muß weniger als 100 N betragen.
- f) Der Standfuß muß in der Stellung verharren, in die er manuell bewegt wurde.
- g) Der Glanzgrad des Standfusses muß weniger als 20 Glanzeinheiten betragen (seidenmatt).
- h) Der Standfuß mit Bildschirmgerät muß bei einer Neigung von bis zu 10° aus der normalen aufrechten Position kipp sicher sein.

Recycling Information for customers in EU:

All recycling information is placed in the following websites.

Recycling-Information für Kunden in Europa:

Alle Informationen zum Thema Recycling finden Sie auf den folgenden Websites:

Informations sur le recyclage pour les clients dans l'UE:

Vous trouverez toutes les informations sur le recyclage dans les sites Web suivants:

Återvinningsinformation för kunder i EU:

All information om återvinning finns på följande webbsidor:

<http://www.swico.ch>

<http://www.eizo.de>

<http://www.eizo.se>

Recycling Information for customers in USA:

All recycling information is placed in the EIZO Nanao Technologies, Inc's website.

<http://www.eizo.com>



EIZO NANAO CORPORATION

153 Shimokashiwano, Hakusan, Ishikawa 924-8566 Japan
Phone: +81 76 277 6792 Fax: +81 76 277 6793

EIZO NANAO TECHNOLOGIES INC.

5710 Warland Drive, Cypress, CA 90630, U.S.A.
Phone: +1 562 431 5011 Fax: +1 562 431 4811

EIZO EUROPE AB

Lovangsvagen 14 194 61, Upplands Väsby, Sweden
Phone: +46 8 590 80 000 Fax: +46 8 590 91 575

EIZO NANAO AG

Moosacherstrasse 6, Au CH - 8820 Wadenswil, Switzerland
Phone: +41-0-44 782 24 40 Fax: +41-0-44 782 24 50

Avnet Technology Solutions GmbH

Lötscher Weg 66, D-41334 Nettetal, Germany
Phone: +49 2153 733-400 Fax: +49 2153 733-483

<http://www.eizo.com>



1st Edition-November, 2006

03V22031A1
(U.M-S2411W-M)