



Podręcznik instalacji FlexScan® S1501-B

Kolorowy monitor LCD

SYMBOLE DOTYCZĄCE BEZPIECZEŃSTWA

W tym podręczniku są używane przedstawione poniżej symbole dotyczące bezpieczeństwa. Oznaczają one krytyczne informacje. Należy się z nimi dokładnie zapoznać.

	OSTRZEŻENIE Niestosowanie się do informacji podanych w OSTRZEŻENIU może spowodować poważne obrażenia i zagrożenie życia.		UWAGA Niestosowanie się do informacji podanych w UWAGA może spowodować obrażenia i/lub uszkodzenie mienia lub produktu.
	Oznacza działanie zabronione.		Oznacza czynność obowiązkową, którą należy wykonać.

ŚRODKI OSTROŻNOŚCI

OSTRZEŻENIE

Jeśli urządzenie zaczyna wydzielać dym, zapach spalenizny lub emitować dziwne dźwięki, należy natychmiast odłączyć zasilanie i skontaktować się z dostawcą.

Próba korzystania z niesprawnego urządzenia może spowodować pożar, porażenie prądem elektrycznym lub uszkodzenie urządzenia.

Należy używać dostarczonego kabla zasilania i standardowego gniazda zasilania w danym kraju.

Należy przestrzegać nominalnego napięcia dla kabla zasilania. Niestosowanie się do tego wymagania może spowodować pożar lub porażenie prądem elektrycznym.
Źródło zasilania: 100-120/200-240 V AC 50/60 Hz

 **Nieduże przedmioty i płyny należy trzymać z daleka od urządzenia.**

Przypadkowe wpadnięcie małych przedmiotów do wnętrza obudowy przez otwory wentylacyjne lub rozlanie płynu do wnętrza obudowy może spowodować pożar, porażenie prądem elektrycznym lub uszkodzenie urządzenia. Jeśli przedmiot lub płyn wpadnie/rozleje się do wnętrza obudowy, należy natychmiast odłączyć zasilanie urządzenia. Przed ponownym użyciem urządzenie powinno zostać sprawdzone przez wykwalifikowanego pracownika serwisu.

 **Z urządzenia należy korzystać w odpowiednim miejscu.**

Niestosowanie się do tego wymagania może spowodować pożar, porażenie prądem elektrycznym lub uszkodzenie urządzenia.

- Urządzenie jest przeznaczone do użytku wyłącznie w pomieszczeniach.
- Nie należy umieszczać urządzenia w systemach transportowych (np. na statkach, w samolotach, pociągach, samochodach itp.).
- Nie należy umieszczać urządzenia w środowisku zakurzonego lub wilgotnym.
- Nie należy umieszczać urządzenia w miejscach, w których woda może dotrzeć do ekranu (np. w łazience lub w kuchni).
- Nie należy umieszczać urządzenia w miejscach, gdzie na ekran bezpośrednio oddziałuje para.
- Nie należy go umieszczać w pobliżu urządzeń wytwarzających ciepło lub nawilżaczy.
- Nie należy umieszczać urządzenia w pobliżu źródeł łatwopalnego gazu.

 **Urządzenie musi być podłączone do uziemionego gniazda zasilania.**

Niestosowanie się do tego wymagania może spowodować pożar lub porażenie prądem elektrycznym.

Fluorescencyjne lampy podświetlające zawierają rtęć (produkty z podświetlaniem LED nie zawierają rtęci) i należy je utylizować zgodnie z lokalnymi lub krajowymi przepisami.

UWAGA



 **Nie wolno zasłaniać otworów wentylacyjnych obudowy.**

- Nie wolno umieszczać żadnych przedmiotów na otworach wentylacyjnych.
- Urządzenia nie wolno instalować w zamkniętym miejscu.
- Urządzenia nie należy używać w pozycji leżącej lub do góry nogami. Zablockowanie otworów wentylacyjnych uniemożliwia prawidłowy przepływ powietrza i może spowodować pożar, porażenie prądem elektrycznym lub uszkodzenie urządzenia.

 **Należy używać łatwo dostępnego gniazda zasilania.**

Zapewni to możliwość szybkiego odłączenia zasilania w przypadku wystąpienia problemu.

Informacje o Podręczniku instalacji i Podręczniku użytkownika

	Podręcznik instalacji (Ten podręcznik)	Zawiera podstawowe informacje obejmujące czynności od podłączenia monitora do komputera do korzystania z monitora.
	Podręcznik użytkownika (Plik PDF na dysku CD-ROM*)	Zawiera informacje o czynnościach związanych z użytkowaniem, takich jak regulacja ekranu, ustawienia i dane techniczne.

* Niezbędne jest zainstalowanie programu Adobe Reader.

• Dane techniczne produktu zależą od obszaru sprzedaży. Sprawdź, czy podręcznik jest napisany w języku, który obowiązuje na obszarze zakupu.

Zawartość opakowania

Należy sprawdzić, czy w opakowaniu znajdują się wszystkie poniższe elementy. Jeśli brakuje jakichkolwiek elementów lub są one uszkodzone, należy skontaktować się z dostawcą.

UWAGA

- Opakowanie wraz z materiałami opakowaniowymi należy zachować na wypadek przyszłego przenoszenia lub transportowania monitora.

- Monitor

- Kabel zasilania

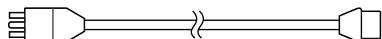

- Kabel sygnału cyfrowego: FD-C39

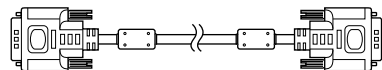

- Kabel sygnału analogowego: MD-C87

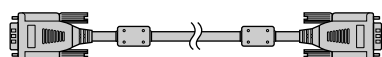

- Kabel z wtyczką stereo mini jack

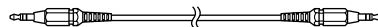

- EIZO LCD Utility Disk (CD-ROM)

- Podręcznik użytkownika

- Podręcznik instalacji (ten podręcznik)

- Ograniczona gwarancja

- Wykorzystanie surowców wtórnych

- Wkręty mocujące (M4 × 12, 4 sztuki)

Elementy sterujące i funkcje

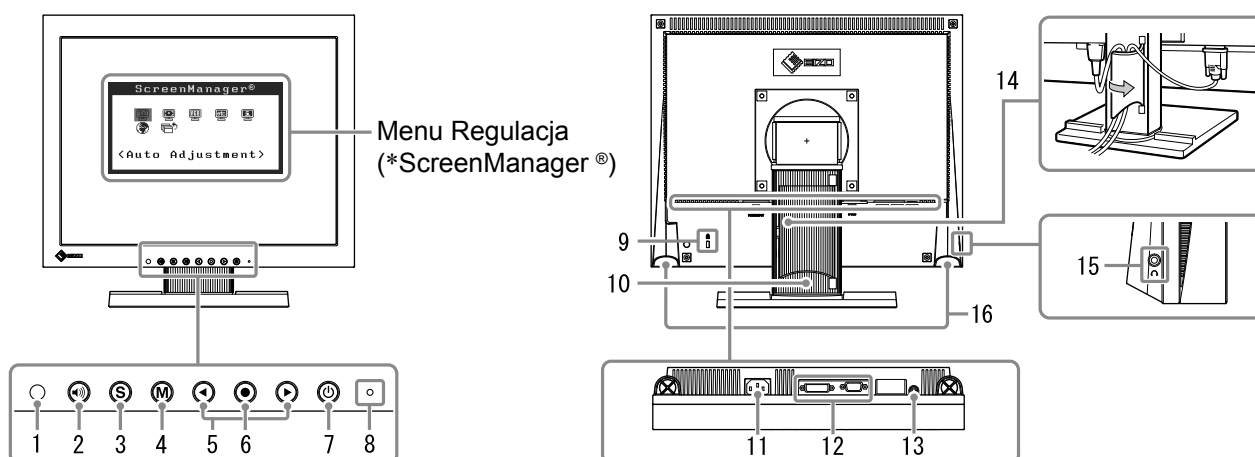

1	Czujnik	Czujnik wykrywa jasność otoczenia. Funkcja BrightRegulator (strona 5).
2	Przyciski sterowania głośnością	Umożliwia wyświetlenie menu regulacji głośności (strona 4).
3	Przycisk wyboru sygnału wejściowego	Umożliwia przełączenie sygnału wejściowego wyświetlacza, gdy do monitora są podłączone dwa komputery.
4	Przycisk trybu	Umożliwia wyświetlenie nazwy trybu FineContrast (strona 4).
5	Przyciski sterujące (w lewo, w prawo)	<ul style="list-style-type: none"> Umożliwia wyświetlenie okna regulacji jaskrawości (strona 5). Umożliwia wybranie regulowanej pozycji lub zwiększenie/zmniejszenie regulowanej wielkości w przypadku zaawansowanych regulacji wykonywanych za pomocą menu Regulacja (strona 5).
6	Przycisk Enter	Umożliwia wyświetlenie menu Regulacja, określenie elementu na ekranie menu i zapisanie ustawionych wielkości.
7	Przycisk zasilania	Umożliwia włączenie i wyłączenie zasilania.
8	Wskaźnik zasilania	Wskazuje stan pracy monitora. Niebieski: Praca Pomarańczowy: Oszczędzanie energii Wyłączony: Wyłączone zasilanie
9	Gniazdo blokady zabezpieczającej	Zgodne z systemem zabezpieczeń Kensington MicroSaver.
10	Podstawa	Umożliwia regulację wysokości i nachylenia ekranu monitora.
11	Złącze zasilania	Służy do podłączenia przewodu zasilania.
12	Złącza sygnału wejściowego	W lewo: Złącze DVI-D/W prawo: 15-stykowe złącze D-Sub mini.
13	Gniazdo Stereo mini jack	Służy do podłączenia kabla z wtyczką stereo mini jack.
14	Uchwyt kabla	Ośłania kable monitora.
15	Gniazdo słuchawkowe typu jack	Służy do podłączenia słuchawek.
16	Głośnik	Umożliwia odsłuchiwanie dźwięku z podłączonego urządzenia źródłowego.

* ScreenManager® jest to nazwa stosowana przez firmę EIZO dla menu Regulacja. (Informacje na temat korzystania z menu ScreenManager można znaleźć w Podręczniku użytkownika na dysku CD-ROM).

Kable połączeniowe

Uwaga

- W przypadku wymiany istniejącego monitora na monitor S1501-B należy się upewnić, że przed podłączeniem komputera ustawienia rozdzielczości i częstotliwości odchylenia pionowego komputera zostały zmienione na takie, które odpowiadają monitorowi S1501-B zgodnie z tabelą rozdzielczości (patrz ostatnia strona).

UWAGA

- Przed podłączeniem do monitora dwóch komputerów należy zapoznać się z Podręcznikiem użytkownika na dysku CD-ROM.

- Upewnij się, że monitor i komputer są wyłączone.
- Podłącz monitor do komputera za pomocą kabla sygnałowego dopasowanego do odpowiednich gniazd.

Po połączeniu kabla dokręć wkręty, aby zabezpieczyć połączenie.

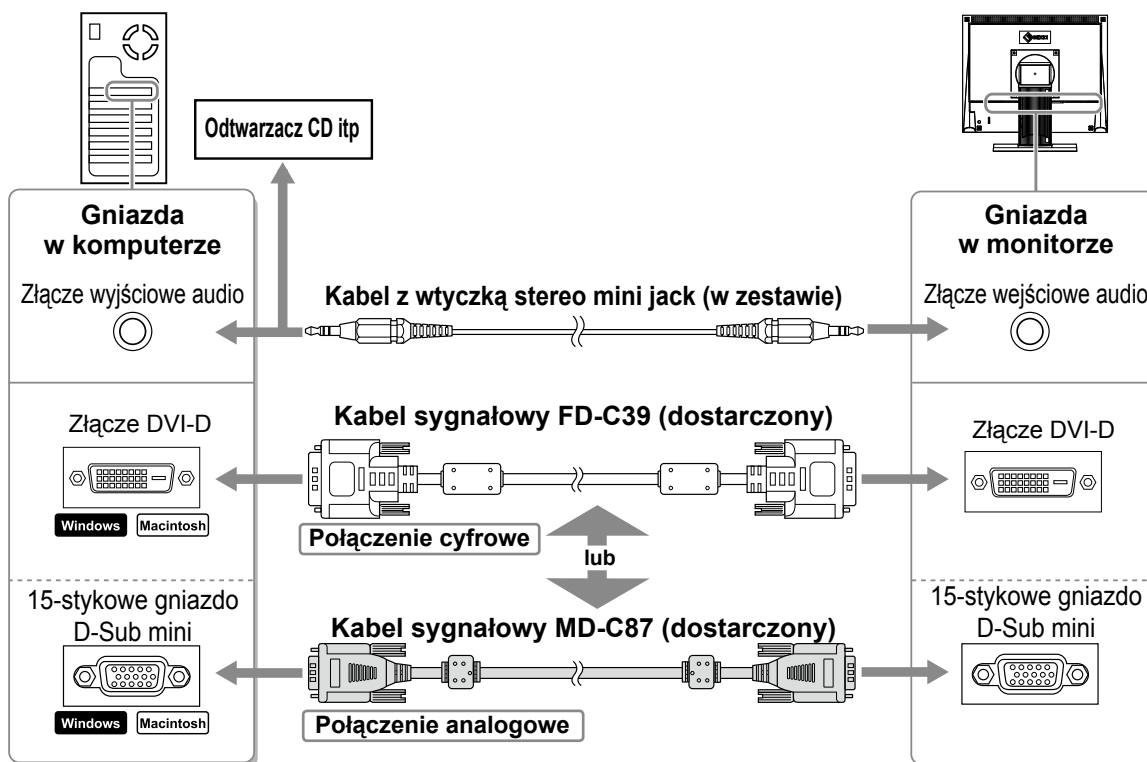

- Podłącz kabel zasilania do gniazda zasilania w ścianie i gniazda zasilania monitora.

Regulacja wysokości i nachylenia ekranu

W celu uzyskania jak najlepszych warunków pracy dostosuj wysokość ekranu, jego nachylenie oraz kąt obrotu.

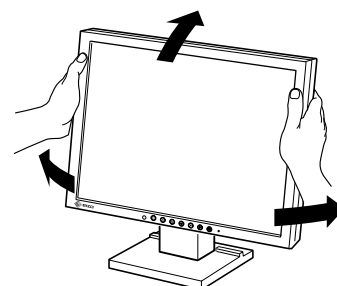

Wyświetlanie ekranu

1 Naciśnij przełącznik , aby włączyć monitor.

Wskaźnik zasilania monitora zaświeci na niebiesko.

2 Włącz komputer.

Na ekranie zostanie wyświetlony obraz.

Przy pierwszym włączeniu monitora i komputera PC z wykorzystaniem sygnału analogowego funkcja Auto Adjustment automatycznie dostosowuje zegar, fazę i położenie wyświetlania.

Uwaga

- Jeśli monitor i komputer nie są używane, należy je wyłączyć. Odłączenie kabla zasilania całkowicie odcina zasilanie monitora.

Dostosowywanie głośności

1 Naciśnij przełącznik .

Zostanie wyświetlone okno regulacji głośności.

2 Dostosuj głośność za pomocą przełączników i .

Okno regulacji głośności

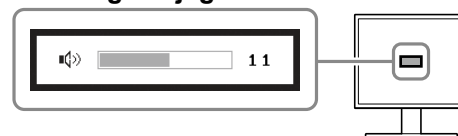

Wybieranie trybu wyświetlania

Menu FineContrast umożliwia proste wybranie najlepszego trybu wyświetlania odpowiedniego do zastosowania monitora. Szczegółowe informacje o menu FineContrast można znaleźć w Podręczniku użytkownika na dysku CD-ROM.

Tryb FineContrast

Custom (Niestandardowy)	Umożliwia wprowadzenie żądanych ustawień.
sRGB	Umożliwia dopasowanie kolorów z urządzeniami peryferyjnymi zgodnymi ze standardem sRGB.
Text (Tekst)	Umożliwia wyświetlanie tekstów w edytorach i arkuszach roboczych.

1 Naciśnij przełącznik .

Zostanie wyświetlony tryb FineContrast.

2 Naciśnij ponownie przełącznik przy wyświetlonym trybie FineContrast.

Po każdym naciśnięciu przycisku następuje zmiana trybu. (Patrz tabela trybu FineContrast.)

3 Po wybraniu odpowiedniego trybu naciśnij przełącznik .

Wybrany tryb zostanie ustawiony.

Nazwa trybu FineContrast

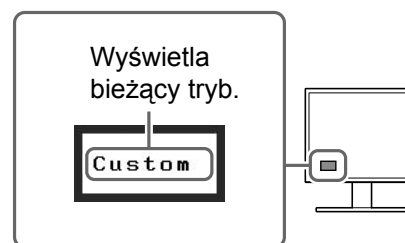

Regulacja jasności

1 Naciśnij przełącznik ◀ lub ▶.

Zostanie wyświetlone okno regulacji jasności.

Okno regulacji jasności

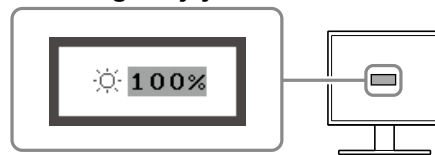

2 Dostosuj jasność za pomocą przycisków

◀ lub ▶.

Naciśnij przełącznik ▶, aby zwiększyć jasność ekranu, lub przełącznik ◀, aby ją zmniejszyć.

UWAGA

- Czujnik umieszczony z przodu monitora wykrywa intensywność oświetlenia w pomieszczeniu. Na podstawie jego pomiaru funkcja BrightRegulator automatycznie ustawia odpowiedni poziom jasności ekranu. Więcej informacji można znaleźć w Podręczniku użytkownika na dysku CD-ROM.

Wykonywanie zaawansowanych ustawień/regulacji

Zaawansowane funkcje regulacji koloru i parametrów obrazu oraz różne inne ustawienia są dostępne w menu Regulacja.

Szczegółowe informacje o każdej funkcji regulacji można znaleźć w Podręczniku użytkownika na dysku CD-ROM.

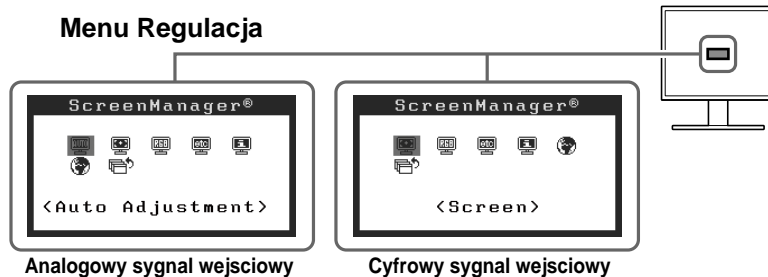

Podstawowe ustawienia i regulacje zostały zakończone. Informacje o zaawansowanych ustawieniach/regulacjach można znaleźć w Podręczniku użytkownika na dysku CD-ROM.

Problem — brak obrazu

Jeśli na monitorze nie jest wyświetlany żaden obraz, nawet po wykonaniu poniższych czynności naprawczych, należy skontaktować się z dostawcą.



1. Sprawdź wskaźnik zasilania.

Objaw	Stan	Możliwa przyczyna i sposób naprawy
Brak obrazu	Wskaźnik zasilania nie świeci.	Sprawdź, czy kabel zasilania jest prawidłowo podłączony. Naciśnij przełącznik (⏻).
	Wskaźnik zasilania świeci na niebiesko.	Sprawdź ustawienie wybrane dla opcji <Gain>(Wzmocnienie)*.
	Wskaźnik zasilania świeci na pomarańczowo.	Przełącz sygnał wejściowy za pomocą przycisku (S).
		Naciśnij dowolny klawisz na klawiaturze lub kliknij przyciskiem myszy.
	Włącz komputer.	

* Szczegółowe informacje dotyczące regulacji wzmocnienia można znaleźć w Podręczniku użytkownika umieszczonym na dysku CD-ROM.

2. Sprawdź komunikat o błędzie wyświetlany na ekranie.

Te komunikaty są wyświetlane, gdy sygnał wejściowy jest nieprawidłowy, nawet jeśli monitor działa.

Objaw	Stan	Możliwa przyczyna i sposób naprawy
	Sygnał wejściowy nie jest odbierany.	Sprawdź, czy komputer jest włączony. Sprawdź, czy kabel sygnałowy jest prawidłowo podłączony do komputera. Przełącz sygnał wejściowy za pomocą przycisku (S).
	Częstotliwość sygnału przekracza zakres określony w specyfikacji. Nieprawidłowa częstotliwość sygnału jest wyświetlana na czerwono.	Zmień tryb na odpowiedni za pomocą oprogramowania narzędziowego karty graficznej. Szczegółowe informacje można znaleźć w instrukcji karty graficznej.

Zgodne rozdzielczości/częstotliwości

Monitor obsługuje następujące rozdzielczości.

Wejście analogowe

Resolution	Frequency	Remarks	Dot Clock ~ 80 MHz
640 × 400	56 Hz	NEC PC-9801	√
640 × 400	70 Hz	NEC PC-9821	√
640 × 480	~75 Hz	VGA, VESA	√
720 × 400	70 Hz	VGA TEXT	√
800 × 600	~75 Hz	VESA	√
*1024 × 768	~75 Hz	VESA	√

Wejście cyfrowe

Resolution	Frequency	Remarks	Dot Clock ~ 65 MHz
640 × 480	60 Hz	VGA	√
720 × 400	70 Hz	VGA TEXT	√
800 × 600	60 Hz	VESA	√
*1024 × 768	60 Hz	VESA	√

* Rozdzielczość zalecana (Ustaw tę rozdzielczość)

