





Installatiehandleiding

FlexScan® S2231W

LCD-kleurenbeeldscherm

VEILIGHEIDSSYMBOLEN

In deze handleiding worden onderstaande veiligheidssymbolen gebruikt. Deze geven essentiële informatie. Lees de beschrijvingen nauwkeurig door.

 WAARSCHUWING Als u de informatie bij een WAARSCHUWING negeert, kan dat leiden tot ernstig letsel of levensbedreigende situaties.	 LET OP Als u de informatie bij LET OP negeert, kan dat leiden tot letsel en/of schade aan eigendommen of aan het product zelf.
 Geeft aan dat iets verboden is.	
 Geeft een verplichte handeling aan die moet worden uitgevoerd.	

VOORZORGSMATREGELEN



WAARSCHUWING

Als er rook uit het apparaat komt, wanneer u een brandlucht ruikt of als het apparaat vreemde geluiden produceert, trek dan onmiddellijk alle stekkers uit het stopcontact en neem contact op met uw leverancier voor advies.

Wanneer u probeert een defect apparaat te repareren, kan dit leiden tot brand, elektrische schokken of schade aan apparatuur.

Gebruik het meegeleverde netsnoer en sluit dit aan op een stopcontact dat standaard is voor uw land.

Respecteer de nominale spanning van het netsnoer. Anders kan dit brand of elektrische schokken tot gevolg hebben. Stroomvoorziening: 100-120/200-240 V wisselstroom, 50/60 Hz



Houd kleine voorwerpen en vloeistoffen weg van het apparaat.

Kleine voorwerpen die per ongeluk door de ventilatiesleuven in de behuizing vallen, of gemorste vloeistof die in de behuizing terechtkomt, kunnen brand, elektrische schokken of schade aan apparatuur veroorzaken. Als er een voorwerp of vloeistof in de behuizing terechtkomt, trek dan onmiddellijk de stekker uit het stopcontact. Laat het apparaat nakijken door een gekwalificeerd technicus voor u het opnieuw gebruikt.



Plaats het apparaat op een geschikte plek.

Anders kan dit brand, elektrische schokken of schade aan het apparaat tot gevolg hebben.

- Plaats het niet buitenshuis.
- Plaats het niet in een vervoermiddel (schip, vliegtuig, trein, auto, enz.).
- Plaats het niet in een stoffige of vochtige omgeving.
- Plaats het niet op een plek waar stoom het beeldscherm rechtstreeks kan raken.
- Plaats het niet in de buurt van een verwarmings- of bevochtigingsapparaat.



Het apparaat moet aangesloten worden op een geaard stopcontact.

Anders kan dit brand of elektrische schokken tot gevolg hebben.

Lampen bevatten kwik. Gooi de lampen weg volgens de geldende milieuvoorschriften.



LET OP



Blokkeer de ventilatiesleuven van de behuizing niet.

- Plaats geen voorwerpen op de ventilatiesleuven.
- Plaats het apparaat niet in een afgesloten ruimte.
- Zet het apparaat niet op zijn kop en leg het niet plat neer.



Als u de ventilatiesleuven blokkeert, kan de lucht niet goed doorstromen, wat kan leiden tot brand, elektrische schokken of schade aan apparatuur.



Gebruik een stopcontact waar u gemakkelijk bij kunt.

Zo kunt u de stekker snel uit het stopcontact halen als dat nodig is.

De installatiehandleiding en de gebruikershandleiding

 Installatiehandleiding (deze handleiding)	Met basisinformatie over het aansluiten op een computer om het beeldscherm te kunnen gebruiken.
 Gebruikershandleiding (PDF-bestand op de cd-rom*)	Met informatie over beeldschermregelingen, instellingen en specificaties.

* Adobe Reader dient te zijn geïnstalleerd.

• Productspecificaties variëren per handelsgebied. Controleer of de handleiding is geschreven in de taal van het gebied waar het product is gekocht.

Inhoud van de verpakking

Controleer of de verpakkingendoos volgende onderdelen bevat. Indien onderdelen ontbreken of beschadigd zijn, neem dan contact op met uw plaatselijke leverancier.

OPMERKING

- Bewaar de verpakkingendoos en -materialen voor het geval u het beeldscherm in de toekomst moet verhuizen of vervoeren.

- Beeldscherm
- Netsnoer

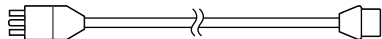

- Digitale signaalkabel: FD-C39

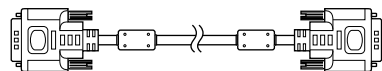

- Analoge signaalkabel: MD-C87

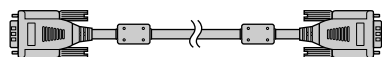

- EIZO USB-kabel: MD-C93

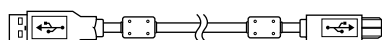

- Kabel met stereo mini-aansluiting

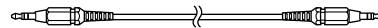

- EIZO LCD Utility Disk (cd-rom)
 - Gebruikershandleiding
- Installatiehandleiding (deze handleiding)
- Garantiebewijs
- Informatie over recycling
- Montageschroeven (M4 × 12mm, 4 stuks)
- Kabelhouder (voor EZ-UP-voet)

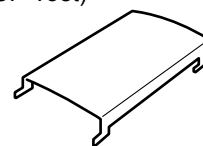

Knoppen en functies

Voorbeeld van in hoogte verstelbare voet

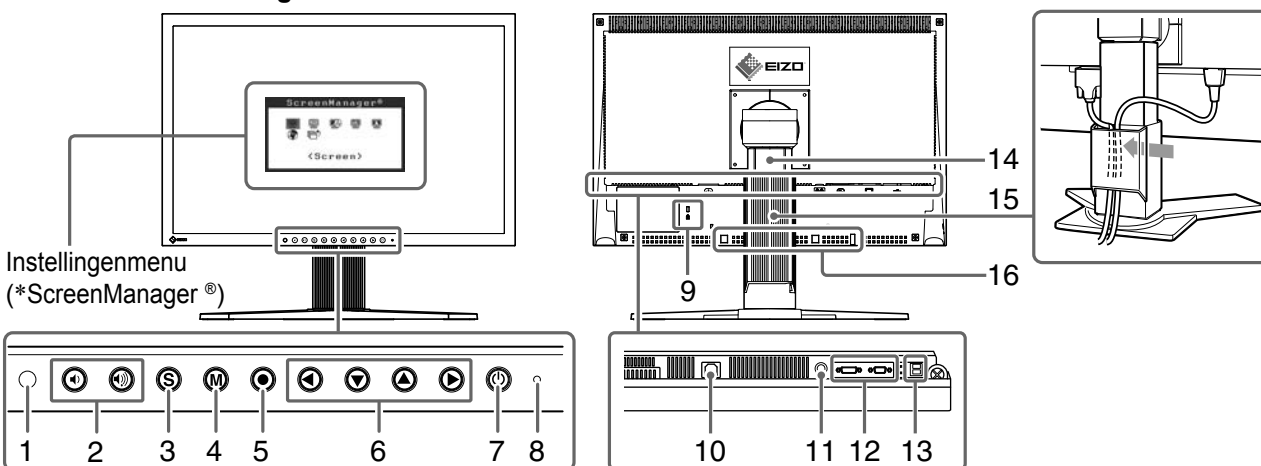

1	Sensor	Detecteert de omgevingshelderheid. BrightRegulator-functie (pagina 6).
2	Volumebedieningstoetsen	Toont het volumeaanpassingsmenu waarin u het volume kunt verhogen of verlagen.
3	Keuzetoets invoersignaal	Schakelt het invoersignaal om wanneer twee pc's zijn aangesloten op het beeldscherm.
4	Mode-toets	Hiermee kunt u de schermmodus wijzigen.
5	Enter-toets	Toont het instellingenmenu, kiest een item op het menuscherm en bewaart de instelling.
6	Bedieningstoetsen (links, omlaag, omhoog, rechts)	<ul style="list-style-type: none"> • Kiest een functie of verhoogt/verlaagt instelwaarden voor geavanceerde aanpassingen via het Aanpassingsmenu (pagina 6). • Toets ◀ of ▶: toont het helderheidsaanpassingsmenu (pagina 6).
7	Aan/uit-knop	Hiermee zet u het apparaat aan of uit.
8	Aan/uit-lampje	Geeft de status van het beeldscherm aan. Blauw: in bedrijf Oranje: energiebesparingsmodus Uit: uitgeschakeld
9	Uitsparing beveiligingsaansluiting	Conform het beveiligingssysteem MicroSaver van Kensington.
10	Voedingsaansluiting	Hiermee verbindt u de netsnoeraansluiting.
11	Stereo mini-aansluiting	Hiermee verbindt u de kabel met stereo mini-aansluiting.
12	Invoersignaal aansluitingen	DVI-I-aansluiting/D-Sub mini 15-pinsaansluiting
13	USB-poort (upstream)	Hiermee sluit u de USB-kabel aan om de software ScreenManager Pro for LCD te gebruiken (voor Windows). Hoe u de software gebruikt, leest u in de gebruikershandleiding op de cd-rom.
	USB-poort (upstream)	Hiermee kan een USB-randapparaat worden aangesloten.
14	Voet	Hiermee kunnen hoogte en hoek van het beeldscherm worden geregeld.
15	Kabelhouder	Hierin kunt u de beeldschermkabels opbergen.
16	Montagegaten voor optionele luidspreker (i-Sound L3)	Hierop kan de optionele luidspreker (i-Sound L3) worden bevestigd. (De optionele luidspreker kan mogelijk niet worden bevestigd, afhankelijk van het type voet.)

* ScreenManager[®] is de benaming die EIZO gebruikt voor het instellingenmenu. (Hoe ScreenManager werkt, leest u in de gebruikershandleiding op de cd-rom.)

Installatie/opslag van de monitor met EZ-UP-voet

Als u de monitor met EZ-UP-voet heeft gekocht, voert u de volgende stappen uit bij het installeren en opslaan.

De voet van het beeldscherm is tijdens het verpakken vastgezet met een metalen vergrendelingsklem. Verwijder de metalen vergrendelingsklem nadat u het beeldscherm op het bureau hebt geplaatst. Als u dit eerder doet, kan de voet plotseling worden uitgeklapt. Bewaar de metalen vergrendelingsklem voor het geval u het beeldscherm op een later tijdstip wilt verplaatsen of vervoeren.

Het beeldscherm installeren

1 Til het beeldscherm op in de richting van de pijl.

Houd tijdens het optillen het scherm met beide handen vast, totdat u een "klik" hoort. Als u de klik hoort, is het beeldscherm vergrendeld en kan dit veilig worden gebruikt.

2 Zet het beeldscherm lager en verwijder de metalen vergrendelingsklem.

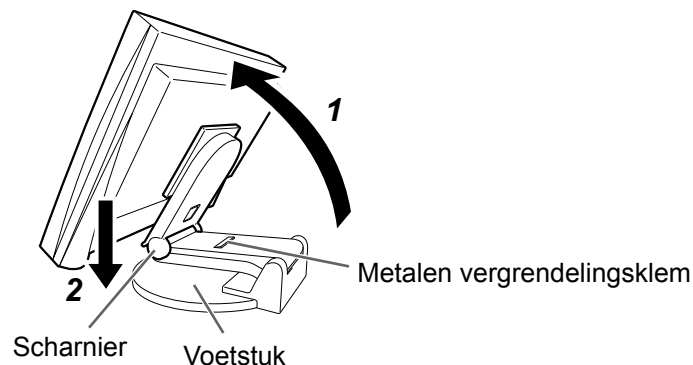

Attentie

- Als u de metalen vergrendelingsklem verwijdert, kan de voet plotseling worden uitgeklapt.
- Gebruik het beeldscherm niet als de EZ-UP-voet is ingeklapt.
- Let na het ontgrendelen op dat uw vingers niet klem komen te zitten bij het inklappen. Dit kan verwondingen of schade aan de monitor veroorzaken.

Het beeldscherm opbergen

1 Verwijder de kabelhouder.

2 Zet het beeldscherm lager tot de scharnier van de voet het voetstuk raakt en bevestig de metalen vergrendelingsklem.

Pas de hoek van het beeldscherm aan zodat het beeldscherm het voetstuk niet raakt.

3 Klap het beeldscherm naar achteren terwijl u de ontgrendelingsschakelaar omhoog schuift.

Wanneer u het beeldscherm zo ver mogelijk naar achteren kantelt (25°), kan het moeilijk zijn om de ontgrendelingsschakelaar omhoog te schuiven.

In dit geval kantelt u het beeldscherm enigszins omhoog in verticale richting en schuift u de ontgrendelingsschakelaar omhoog.

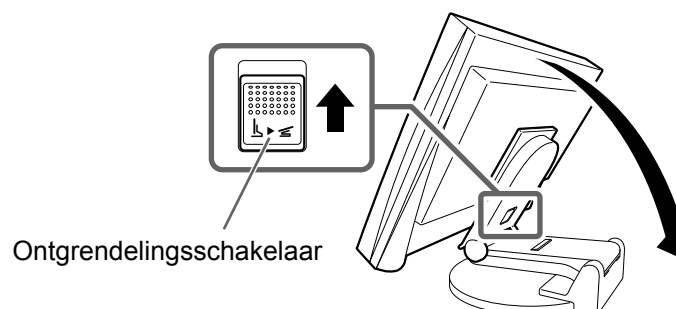

Verbindingskabels

Attentie

- Als u het huidige beeldscherm vervangt door een S2231W-beeldscherm, moet u de instellingen op de computer voor de resolutie en de verticale frequentie aanpassen aan de instellingen die geschikt zijn voor het S2231W-beeldscherm. Gebruik hiervoor de resolutietabel (achterkant van het voorblad) voordat u de computer aansluit.

OPMERKING

- Raadpleeg de gebruikershandleiding op de cd-rom bij aansluiting van twee computers op het beeldscherm.

- Controleer of beeldscherm en computer zijn uitgeschakeld.
- Sluit het beeldscherm aan op de computer met behulp van een signaalkabel die past op de aansluitingen.

Draai de schroeven van de aansluitingen goed vast na het aansluiten van de kabel.

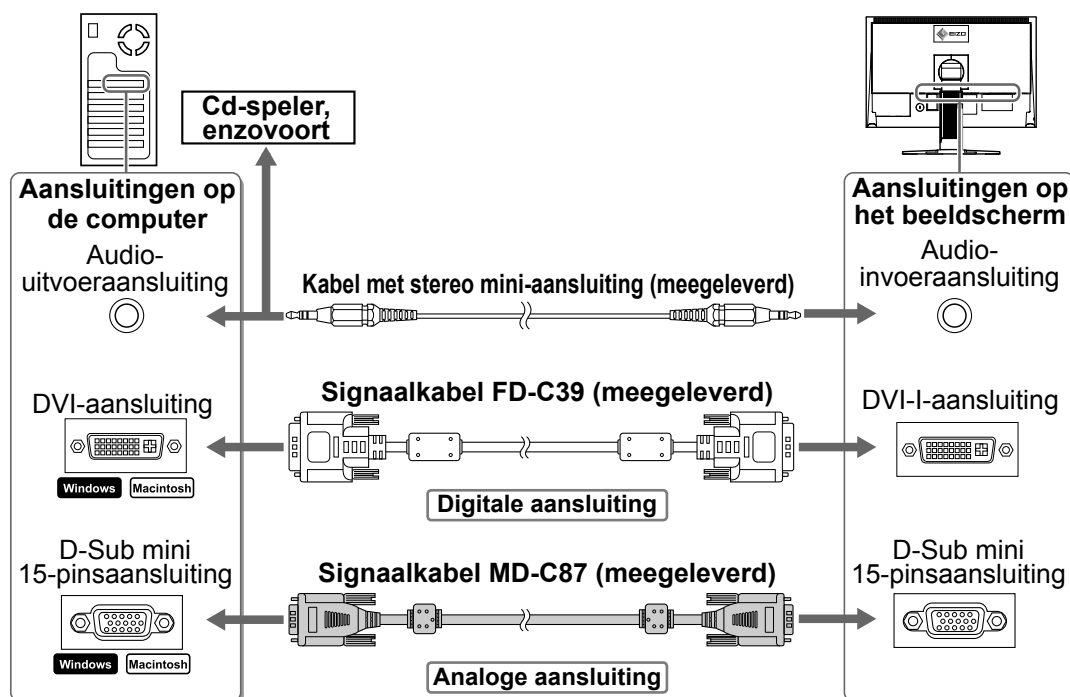

- Sluit het netsnoer aan op de netspanningsaansluiting achteraan op het beeldscherm.

Hoogte en hoek van het beeldscherm aanpassen

Houd de linker- en rechterraand van het beeldscherm met beide handen vast en pas de hoogte en hellingshoek (horizontaal en verticaal) van het beeldscherm aan voor optimale werkomstandigheden.

In de hoogte verstelbare voet

Houd de linker- en rechterzijden van het beeldscherm met beide handen vast om de positie van het scherm naar boven, beneden, links of rechts aan te passen.

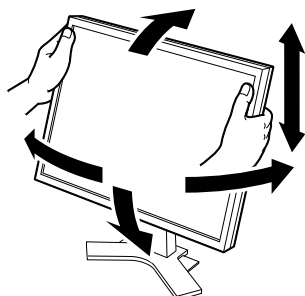

EZ-UP-voet

Houd de zijkanten van de monitor met beide handen vast en pas de hoek van het scherm aan door het scherm omhoog, omlaag, naar links of naar rechts te bewegen.

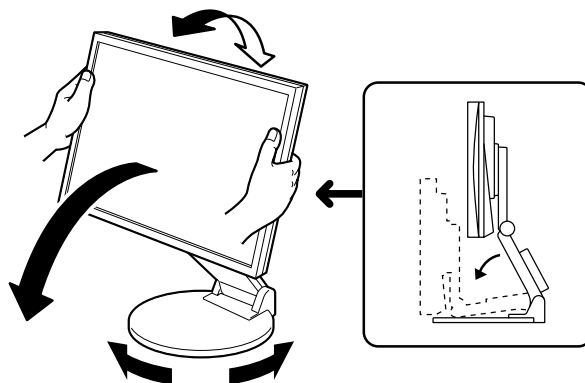

Het scherm weergeven

1 Druk op om het beeldscherm in te schakelen.

Het Aan/uit-lampje van het beeldscherm licht blauw op.

2 Zet de computer aan.

Het schermbeeld verschijnt.

Wanneer u het beeldscherm en de computer inschakelt en deze voor het eerst gebruikt met een analogo signaal, wordt de functie Automatische aanpassing geactiveerd om de klok, fase en beeldpositie automatisch aan te passen.

Attentie

- Schakel beeldscherm en computer altijd uit na gebruik. Wanneer u de stekker uit het stopcontact trekt, verbruikt het apparaat helemaal geen stroom.

Luidsprekervolume aanpassen

1 Druk op of .

Het aanpassingsvenster voor het luidsprekervolume verschijnt.

Aanpassingsvenster voor luidsprekervolume

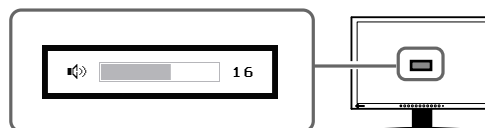

2 Pas het luidsprekervolume aan met of .

De schermmodus selecteren

Met FineContrast kunt u de meest geschikte modus voor beeldschermweergave kiezen.

Meer informatie over FineContrast vindt u in de gebruikershandleiding op de cd-rom.

FineContrast-modus

Custom (Aangepast)	Hiermee stelt u de kleuren in volgens uw eigen voorkeuren.
sRGB	Meest geschikt voor kleurafstemming met sRGB-compatibele randapparatuur.
Text (tekst)	Meest geschikt voor tekstweergave van tekstverwerkings- of rekenbladsoftware.
Picture (afbeelding)	Meest geschikt voor weergave van foto's of stilstaande beelden.
Movie (film)	Meest geschikt voor weergave van bewegende beelden.

1 Druk op .

De FineContrast-modus wordt weergegeven.

2 Druk nogmaals op terwijl de FineContrast-modus wordt weergegeven.

Elke keer dat u op de toets drukt, wordt de modus overgeschakeld naar de andere modus. (Zie de tabel FineContrast-modus.)

3 Druk op bij de gewenste modus.

De gekozen modus wordt opgeslagen.

Naam van FineContrast-modus

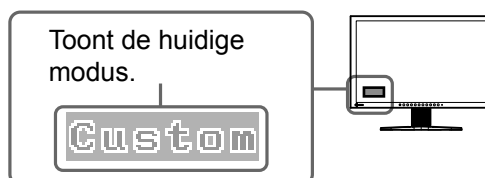

De schermhelderheid regelen

1 Druk op ◀ of ▶.

Het helderheidsaanpassingsvenster verschijnt.

2 Regel de helderheid met ◀ of ▶.

Druk op ▶ om de schermhelderheid te verhogen of druk op ◀ om deze te verlagen.

3 Druk op ● bij de gewenste helderheid.

De ingestelde helderheid wordt opgeslagen.

Helderheidsaanpassingsvenster

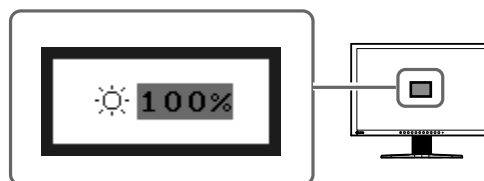

OPMERKING

- Het scherm wordt automatisch ingesteld op de juiste helderheid voor de omgeving, aangezien de sensor aan de onderkant van de monitor de helderheid van de omgeving detecteert met de BrightRegulator-functie. Raadpleeg de Gebruikershandleiding op de cd-rom voor meer informatie.

Geavanceerde instellingen/aanpassingen verrichten

Geavanceerde aanpassingen voor scherm of kleur en diverse instellingen kunnen worden verricht via het instellingenmenu.

Meer informatie over elke functie vindt u in de gebruikershandleiding op de cd-rom.

Aanpassingsmenu



Bij invoer van analoge signalen

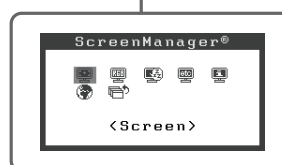

Bij invoer van digitale signalen





De basisinstellingen en -aanpassingen zijn uitgevoerd. Meer informatie over geavanceerde instelling/aanpassing vindt u in de gebruikershandleiding op de cd-rom.

Probleem: geen beeld



Als het probleem blijft bestaan nadat u de onderstaande oplossingen hebt uitprobeerd, neem dan contact op met uw plaatselijke leverancier.

1. Kijk naar het aan/uit-lampje.

Probleem	Status	Mogelijke oorzaak en oplossing
Geen beeld	Aan/uit-lampje brandt niet.	Controleer of het netsnoer goed is aangesloten. Als het probleem blijft optreden, schakelt u het beeldscherm uit en schakelt u dit na enkele minuten weer in.
		Druk op  .
	Aan/uit-lampje is blauw.	Stel elke RGB-aanpassingswaarde in op een hoger niveau bij <Gain>(Versterking).
		Schakel het invoersignaal om met  .
	Aan/uit-lampje is oranje.	Gebruik de muis of het toetsenbord.
		Controleer of de computer aan staat.

2. Controleer het foutbericht op het scherm.

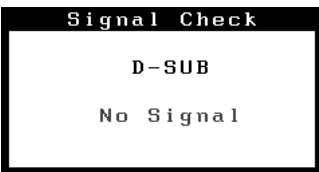
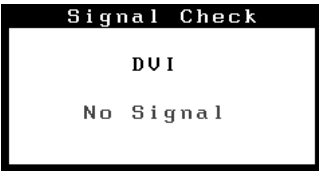
Foutberichten verschijnen bij een verkeerd invoersignaal, ook al functioneert het beeldscherm correct.

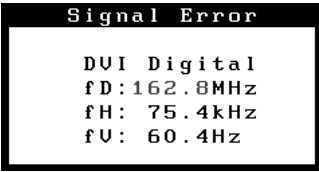
Probleem	Status	Mogelijke oorzaak en oplossing
 Bij invoer van analoge signalen	Er wordt geen signaal ingevoerd.	Het bericht dat links wordt weergegeven, kan verschijnen, omdat bepaalde computers het signaal niet onmiddellijk na het inschakelen uitvoeren.
 Bij invoer van digitale signalen		Controleer of de computer aan staat.
		Controleer of de signaalkabel correct is aangesloten.
		Schakel het invoersignaal om met  .
	Het invoersignaal valt buiten het opgegeven frequentiebereik. (Een dergelijke signaalfrequentie wordt rood weergegeven.)	Start de computer opnieuw op. Selecteer een geschikte schermmodus met de software die bij de videokaart is geleverd. Raadpleeg de handleiding van de videokaart voor meer informatie.

Compatibele resoluties/frequenties

Dit beeldscherm ondersteunt de volgende resoluties.

De analoge ingang

Resolution	Frequency	Mode	Dot Clock
640 × 480	67 Hz	Apple Macintosh	150 MHz (Max.)
640 × 480	~85 Hz	VGA, VESA	
720 × 400	70 Hz	VGA TEXT	
800 × 600	~85 Hz	VESA	
832 × 624	75 Hz	Apple Macintosh	
1024 × 768	~85 Hz	VESA	
1152 × 864	75 Hz	VESA	
1152 × 870	75 Hz	Apple Macintosh	
1280 × 960	60 Hz	VESA	
1280 × 960	75 Hz	Apple Macintosh	
1280 × 1024	~75 Hz	VESA	
*1 *2 1680 × 1050	60 Hz	VESA CVT, VESA CVT RB	

De digitale ingang

Resolution	Frequency	Mode	Dot Clock
640 × 480	60 Hz	VGA	120 MHz (Max.)
720 × 400	70 Hz	VGA TEXT	
800 × 600	60 Hz	VESA	
1024 × 768	60 Hz	VESA	
1280 × 960	60 Hz	VESA	
1280 × 1024	60 Hz	VESA	
*1 *2 1680 × 1050	60 Hz	VESA CVT RB	

*1 Aanbevolen resolutie (Deze resolutie instellen)

*2 Wanneer u een invoersignaal met breedbeeldformaat wilt weergeven, is een videokaart vereist die voldoet aan de VESA CVT-norm.

Copyright© 2007 EIZO NANO CORPORATION Alle rechten voorbehouden.



EIZO NANO CORPORATION

153 Shimokashiwano, Hakusan, Ishikawa 924-8566 Japan
Phone: +81 76 277 6792 Fax: +81 76 277 6793

EIZO NANO TECHNOLOGIES INC.

5710 Warland Drive, Cypress, CA 90630, U.S.A.
Phone: +1 562 431 5011 Fax: +1 562 431 4811

EIZO EUROPE AB

Lovangsvagen 14 194 61, Upplands Väsby, Sweden
Phone: +46 8 594 105 00 Fax: +46 8 590 91 575

EIZO NANO AG

Moosacherstrasse 6, Au CH - 8820 Wädenswil, Switzerland
Phone: +41-0-44 782 24 40 Fax: +41-0-44 782 24 50

Avnet Technology Solutions GmbH

Lötscher Weg 66, D-41334 Nettetal, Germany
Phone: +49 2153 733-400 Fax: +49 2153 733-483

